



Materiaalinkäsittely ja kalusteet

Materiaalinkäsittely ja kalusteet

Ympäristövarusteet ja kalustus	3
Muovilaatikat	45
Elintarvikehyväksytyt muovilaatikat	107
Kuljetuspyörät	153
Nosto- ja sidontavälineet	207
Tikkaat ja telineet	281
Köydet	319
Polkupyörät ja potkulaudat	329
Materiaalinkäsittely	335
Toimisto- ja sosiaalityökalusteet	409
Teollisuus- ja varastokalusteet	435
Konesuojaverkot X-Guard	539
Varastoverkkoseinät X-Store	567
Henkilönostimet, moottoripöydät, myymälätuotteet	573

ETRA

Ympäristövarusteet ja kalustus

Valuma-altaat	4
Tynnyritelineet	13
Tynnyrinkäsittely	13
Polttoaineiden säilytys ja kuljetus	16
Hätätila ja imeytystarvikelaatikot	20
Muovinen valuma-allas järjestelmä	22
Teräksiset valuma-altaat kanistereille	24
Siirreltävät varastoalueet	26
Lämmityspeitteet tynnyreille ja IBC konteille	26
Teräksiset tynnyri- ja kanisteriasemat	32
Tynnyrikatokset	33
Ibc-konttikatokset	34
Varasto- ja merikontit	34
Kaasupullojen säilytys	36
Rappurallit	39
Penkit ja pöydät	39
Oleskelu- ja tupakointikatokset	40
Pyörätelineet ja katokset	41

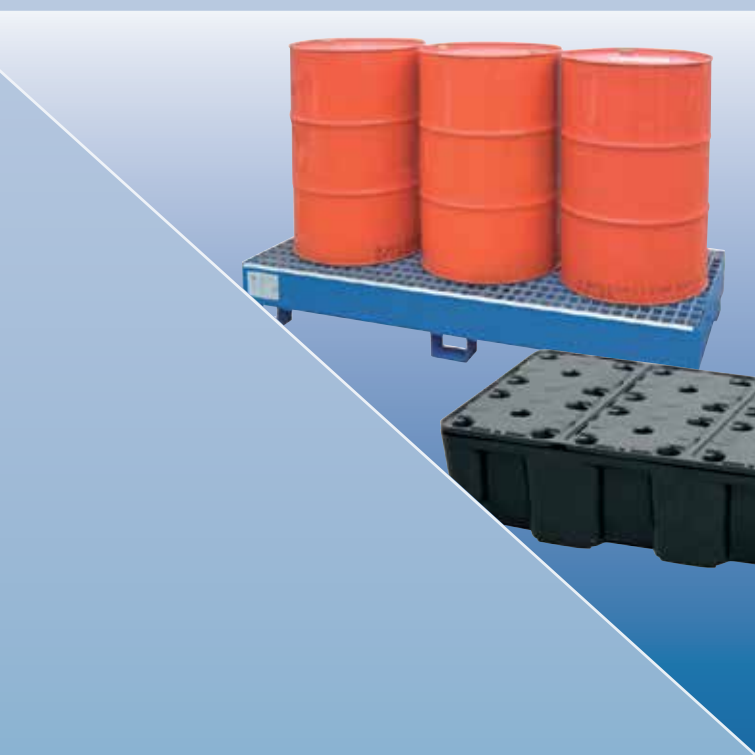

Valuma-altaat

Valutusallas kaatonokalla 15,0l

Saksalainen Cemo on yksi Euroopan johtavista ympäristötuotteiden valmistajista.

Muoviset valutus-altaat on suunniteltu mm. korjaamoteollisuudelle, missä tarvitaan pieniä säiliöitä esim. Öljylle. Kaikissa valutusaltaissa on kestävä kuljetuskahvat. Keskusvarastotuote



Tuotekoodi	Tuotenimi	Tekninen nimi	Koko mm	Yks.
10360039921	Valutusallas kaatonokalla 15L	Cemo 10842	510 x 440 x 155	kpl

Valutusallas kaatonokalla 16,0L

- Polypropeenista valmistettu kova ja jäykkä allas on kasattavissa sisäkkäin ja sisältää kaatonokan, joka on helppo tyhjentää ja puhdistaa. Kaatonokalla varustettu allas tarjoaa erinomaisen nesteiden annostelualueen, käyttökelpoinen useimmille öljyille ja kemikaaleille.

- Kestävä rakenne
- Keskusvarastotuote



Tuotekoodi	Tuotenimi	Tekninen nimi	Yks.
10360039925	Valutusallas kaatonokalla 16,0L	L:530mm P:400mm K:100mm	kpl

Valutusallas kaatonokalla 58,0l

Saksalainen Cemo on yksi Euroopan johtavista ympäristötuotteiden valmistajista.

Muoviset valutus-altaat on suunniteltu mm. korjaamo teollisuudelle, missä tarvitaan pieniä säiliöitä esim. Öljylle. Kaikissa valutusaltaissa on kestävä kuljetuskahvat.

Tässä valutusaltaassa on hyödyllinen kaatonokka ja se on suljettavissa.

Keskusvarastotuote



Tuotekoodi	Tuotenimi	Tekninen nimi	Koko mm	Yks.
10360037696	Valutusallas Kaatonokalla 58,0l	Cemo 7908	920 x 600 x 250	kpl

Muovinen valuma-allas 1:lle tynnyrille

Muovinen valuma-allas on valmistettu korkealuokkaisesta polyeteenistä (HDPE), joka takaa korkean vastustuskyvyn erilaisille kemikaaleille. Valuma-altaan tilavuus PE-ritilän kanssa 225l.

- Säilytys: lattialla tai hyllyssä
- Kuljetus: trukilla tai pumppukärryllä
- Ulkomitat: P: 100cm x L: 68cm x K:60cm
- Kantavuus: 250kg
- Soveltuu käytettäväksi yhdelle tynnyrille
- Hyväksyntä Z-40.22-380 (DiBt)



Keskusvarastotuote

Tuotekoodi	Tuotenimi	Tekninen nimi	Yks.
10360037644	Valuma-allas 1:lle tynnyrille Muovi	Cemo 10017	kpl

Muovinen valuma-allas 1-2:lle tynnyrille

Muovinen 250 l valuma-allas on valmistettu korkealuokkaisesta polyeteenistä (HDPE), joka takaa korkean vastustuskyvyn erilaisille kemikaaleille. Valuma-altaan tilavuus ilman teräsrätilää on 250l ja ritilän kanssa 224l. Kuvan tynnyrit eivät sisälly toimitukseen.

- Säilytys: lattialla tai hyllyssä
- Kuljetus: trukilla tai pumppukärryllä
- Ulkomitat: P: 121cm x L: 81cm x K:43cm
- Kantavuus: 600kg
- Soveltuu käytettäväksi yhdelle tai kahdelle tynnyrille
- Hyväksyntä Z-40.22-420 (DiBt)



Keskusvarastotuote

Tuotekoodi	Tuotenimi	Tekninen nimi	Yks.
10360037643	Valuma-allas 1-2 tynnyrille Muovi	Cemo 8283	kpl

Muovinen valuma-allas 3:lle tynnyrille

MATALA JA TUKEVA RAKENNE, SUURI KERÄYSTILAVUUS

Matala rakenne helpottaa tynnyrien käsittelyä. Jopa 50 % matalampi kuin normaali 200 L valuma-allas. Helposti siirrettävissä useimmilla trukeilla. Irrotettavassa ritilässä pitävä pinta. Saatavana 1, 2, 3 ja 4 tynnyrin mallit. Täyttää myös SPCC, EPA Säiliöiden varastointi 40 CFR 264,175 ja UFC normit.

- Keräystilavuus: 250 L
- Maks. kuormitus: 2041 kg

Toimitusmyyntinä



Tuotekoodi	Tuotenimi	Tekninen nimi	Yks.
10360035761	Valuma-Allas 3:lle tynnyrille muovi	2108x876x222mm	kpl

Muovinen valuma-allas 4:lle tynnyrille kuutio

Muovinen valuma-allas on valmistettu korkealuokkaisesta polyeteenistä (HDPE), joka takaa korkean vastustuskyvyn erilaisille kemikaaleille. Valuma-altaan tilavuus PE-ritilän kanssa 242l. Kuvan tynnyrit eivät sisälly toimitukseen.

- Säilytys: lattialla tai hyllyssä
- Kuljetus: trukilla
- Ulkomitat: P: 138cm x L: 129cm x K:28cm
- Kantavuus: 1000kg
- Soveltuu käytettäväksi neljälle tynnyrille
- Hyväksyntä Z-40.22-380 (DiBt)

Keskusvarastotuote



Tuotekoodi	Tuotenimi	Tekninen nimi	Yks.
10360037645	Valuma-allas 4:lle tynnyrille Muovi	Cemo 240/4 Neliö	kpl

Muovinen valuma-allas 4:lle tynnyrille suora

Muovinen valuma-allas on valmistettu korkealuokkaisesta polyeteenistä (HDPE), joka takaa korkean vastustuskyvyn erilaisille kemikaaleille. Valuma-altaan tilavuus PE-ritilän kanssa 220l.

- Säilytys: lattialla
- Kuljetus: trukilla tai pumppukärryllä
- Ulkomitat: P: 245cm x L: 66cm x K:27cm
- Kantavuus: 1000kg
- Soveltuu käytettäväksi neljälle tynnyrille
- Hyväksyntä Z-40.22-380 (DiBt)

Keskusvarastotuote



Tuotekoodi	Tuotenimi	Tekninen nimi	Yks.
10360037646	Valuma-allas 4:lle tynnyrille Muovi	Cemo 240/4e Suora	kpl

Annosteluasema 2-4 tynnyrille

Annosteluasemat on valmistettu korkealuokkaisesta polyeteenistä. Sillä on korkea vastustuskyky erilaisille haitallisille aineille ja kemikaaleille. Valuma-altaan tilavuus 450l. Soveltuu käytettäväksi kahdelle tynnyrille. Kuvan tynnyrit eivät sisälly toimitukseen.

- Säilytys: lattialla tai hyllyssä
- Kuljetus: trukilla tai pumppukärryllä
- Ulkomitat: P: 135cm x L: 138cm x K:68cm
- Hyväksyntä Z-40.22-380 (DiBt)

Keskusvarastotuote



Tuotekoodi	Tuotenimi	Tekninen nimi	Yks.
10360037657	Annosteluasema 450l 2lle tynnyrille	Cemo 8674	kpl

Tynnyriasemat

Saksalainen Cemo on yksi Euroopan johtavista ympäristötuotteiden valmistajista.

Muoviset tynnyriasemat on valmistettu korkealuokkaisesta polyeteenistä, joka takaa korkean vastustuskyvyn erilaisille kemikaaleille. Valuma-allas, ritilä ja asema PE muovia. Kuvan tynnyrit ja lukko eivät sisälly toimitukseen. Lukittavissa. Avattavissa molemmilta puolin. Sisällä 2 pientä varastolokeroa.

- Säilytys: Sisällä tai ulkona. (Ankkurointi mahdollisuus)
- Kuljetus: trukilla tai pumppukärryllä (Vain tyhjänä)
- Hyväksyntä Z-40.22-380 (DiBt)

Toimitusmyyntinä



Tuotekoodi	Tuotenimi	Tekninen nimi	V-A Til.	Paino kg	Koko mm	Yks.
10360037692	Tynnyriasema 2:lle tynnyrille	Cemo 8933	224 l	111	157 x 100 x 211	kpl
10360037693	Tynnyriasema 4:lle tynnyrille	Cemo 8934	242 l	157	157 x 162 x 211	kpl

Muovinen valuma-allas 1:lle IBC kontille

Muovinen valuma-allas on valmistettu korkealuokkaisesta polyeteenistä (HD-LMD), joka takaa korkean vastustuskyvyn erilaisille kemikaaleille. Valuma-altaan tilavuus PE-ritilän kanssa 1100l. Lisäkuvissa on tuotteet erikseen. Kuvan ibc kontti ei sisälly toimitukseen.

- Säilytys: lattialla
- Kuljetus: trukilla tai pumppukärryllä (Vain tyhjänä)
- Ulkomitat: P: 145cm x L: 145cm x K:100cm
- Kantavuus: 2000kg
- Hyväksyntä Z-40.22-451 (DiBt)

Keskusvarastotuote

Säiliön löydät IBC Muovikontti ja tarvikkeet-osiosta.



Tuotekoodi	Tuotenimi	Tekninen nimi	Yks.
10360037670	Muovinen Valuma-Allas 1:lle IBC:lle	Cemo 8582	kpl
10360037671	Juoksutusputki 1:lle IBC Kontille	Cemo 8584	kpl

Muovinen valuma-allas 2:lle IBC kontille

Muovinen valuma-allas on valmistettu korkealuokkaisesta polyeteenistä (HD-LMD), joka takaa korkean vastustuskyvyn erilaisille kemikaaleille. Valuma-altaan tilavuus PE-ritilän kanssa 1100l. Lisäkuvissa tuotteet erikseen. Kuvan ibc kontit ei sisälly toimitukseen.

- Säilytys: lattialla
- Kuljetus: trukilla tai pumppukärryllä (Vain tyhjänä)
- Ulkomitat: P: 245cm x L: 145cm x K:58cm
- Kantavuus: 4000kg
- Hyväksyntä Z-40.22-451 (DiBt)

Keskusvarastotuote

Säiliön löydät IBC Muovikontti ja tarvikkeet-osiosta.



Tuotekoodi	Tuotenimi	Tekninen nimi	Yks.
10360037672	Muovinen Valuma-Allas 2:lle IBC:lle	Cemo 8583	kpl
10360037673	Juoksutusputki 2:lle IBC Kontille	Cemo 8585	kpl

Muovinen valuma-allas 3:lle IBC kontille

Muovinen valuma-allas on valmistettu korkealuokkaisesta polyeteenistä, joka takaa korkean vastustuskyvyn erilaisille kemikaaleille. Valuma-allaan vetoisuus on integroidun asennuspalkin kanssa 1750l. Ei sisällä ritilää. Kuvan IBC-kontit, poistoputken jatkeet tai muoviasiat eivät sisälly toimitukseen.



- Säilytys: lattialla
- Kuljetus: trukilla tai pumppukärryllä (vain tyhjänä)
- Ulkomitat: P: 364cm x L: 180cm x K:45cm
- Kantavuus: 6000kg Hyväksyntä (DiBt)

Toimitusmyyntinä
Säiliön löydät IBC Muovikontti ja tarvikkeet-osiosta.

Tuotekoodi	Tuotenimi	Tekninen nimi	Yks.
10360038370	Muovinen Valuma-Allas 3:lle IBC:lle	3640 x 1800 x 450mm	kpl

Teräksiset valuma-altaat 1:lle tynnyrille

Laadukkaat saksalaisvalmisteiset valuma-altaat on valmistettu paksusta 3mm teräksestä. Nämä altaat soveltuvat käytettäväksi maksimissaan kahdelle 200l tynnyrille, tai sitä pienimmille astioille.

- Galvanoitu ritilä, joka on irrotettavissa.
 - 100mm vapaa tila neljästä suunnasta haarukkavaununkäyttöön.
 - DiBt hyväksytty
- Maalattu keskusvarastotuote



Tuotekoodi	Tuotenimi	Tekninen nimi	Kantavuus kg	Paino kg	LSK mm mitat	Tilavuus L	Yks.
10360040084	Valuma-allas 1:lle tynnyrille teräs	Maalattu P65-2001-A	250	60	810 x 820 x 450	210	kpl
10360040085	Valuma-allas 1:lle tynnyrille teräs	Palonkestävä P65-1001-A	250	60	810 x 820 x 450	210	kpl

Teräksiset valuma-altaat 2:lle tynnyrille

Laadukkaat saksalaisvalmisteiset valuma-altaat on valmistettu paksusta 3mm teräksestä. Nämä altaat soveltuvat käytettäväksi maksimissaan kahdelle 200l tynnyrille, tai sitä pienimmille astioille.

- Galvanoitu ritilä, joka on irrotettavissa.
- 100mm vapaa tila neljästä suunnasta haarukkavaununkäyttöön.
- DiBt hyväksytty

Maalattu keskusvarastotuote

Palonkestävä allas on nimenomaan valmistettu palaville kemikaaleille. Ruostumattoman allas on hieman ohkaisempaa terästä, mutta teräslaadultaan 1.4301 ja ideaalinen tuote esim. elintarviketeollisuuteen ja kemian teollisuuteen. Se kestää hyvin happoja ja alkaleja.



Tuotekoodi	Tuotenimi	Tekninen nimi	Kantavuus kg	Paino kg	LSK mm mitat	Tilavuus L	Yks.
10360040086	Valuma-allas 2:lle tynnyrille teräs	Maalattu P65-2002-A	500	73	1250 x 820 x 340	210	kpl
10360040087	Valuma-allas 2:lle tynnyrille teräs	Palonkestävä P65-1002-A	500	73	1250 x 820 x 340	210	kpl
10360040088	Valuma-allas 2:lle tynnyrille teräs	Ruostumaton P69-3011-A	500	50	1250 x 820 x 340	210	kpl

Teräksiset valuma-altaat 3:lle tynnyrille

Laadukkaat saksalaisvalmisteiset valuma-altaat on valmistettu paksusta 3mm teräksestä. Nämä altaat soveltuvat käytettäväksi maksimissaan kahdelle 200l tynnyrille, tai sitä pienimmille astioille.

- Galvanoitu ritilä, joka on irrottavissa.
- 100mm vapaa tila neljästä suunnasta haarukkavaunun käyttöön.
- DIBt hyväksytty

Maalattu keskusvarastotuote

Palonkestävä allas on nimenomaan valmistettu palaville kemikaaleille.



Tuotekoodi	Tuotenimi	Tekninen nimi	Kantavuus kg	Paino kg	LSK mm mitat	Tilavuus L	Yks.
10360040089	Valuma-allas 3:lle tynnyrille teräs	Maalattu P65-2007-A	750	95	1850 x 820 x 270	210	kpl
10360040090	Valuma-allas 3:lle tynnyrille teräs	Palonkestävä P65-1007-A	750	95	1850 x 820 x 270	210	kpl

Teräksiset neliönmuotoiset valuma-altaat 4:lle tynnyrille

Laadukkaat saksalaisvalmisteiset valuma-altaat on valmistettu paksusta 3mm teräksestä. Nämä altaat soveltuvat käytettäväksi maksimissaan kahdelle 200l tynnyrille, tai sitä pienimmille astioille.

- Galvanoitu ritilä, joka on irrottavissa.
- 100mm vapaa tila neljästä suunnasta haarukkavaunun käyttöön.
- DIBt hyväksytty

Maalattu keskusvarastotuote, kuvassa palonkestävä

Palonkestävä allas on nimenomaan valmistettu palaville kemikaaleille.

Ruostumattoman allas on teräslaadultaan 1.4301 ja ideaalinen tuote esim.

elintarviketeollisuuteen ja kemian teollisuuteen. Se kestää hyvin happoja ja alkaleja.



Tuotekoodi	Tuotenimi	Tekninen nimi	Kantavuus kg	Paino kg	LSK mm mitat	Tilavuus L	Yks.
10360040091	Valuma-allas 4:lle tynnyrille teräs	Maalattu neliö P65-2003-A	1 000	110	1325 x 1320 x 250	210	kpl
10360040092	Valuma-allas 4:lle tynnyrille teräs	Palonkestävä neliö P65-1003-A	1 000	110	1325 x 1320 x 250	210	kpl
10360040093	Valuma-allas 4:lle tynnyrille teräs	Ruostumaton neliö P69-3012-A	1 000	130	1325 x 1320 x 250	210	kpl

Teräksiset suorat valuma-altaat 4:lle tynnyrille

Laadukkaat saksalaisvalmisteiset valuma-altaat on valmistettu paksusta 3mm teräksestä. Nämä altaat soveltuvat käytettäväksi maksimissaan kahdelle 200l tynnyrille, tai sitä pienimmille astioille.

- Galvanoitu ritilä, joka on irrottavissa.
- 100mm vapaa tila neljästä suunnasta haarukkavaunun käyttöön.
- DIBt hyväksytty

Maalattu keskusvarastotuote, kuvassa palonkestävä

Palonkestävä allas on nimenomaan valmistettu palaville kemikaaleille.



Tuotekoodi	Tuotenimi	Tekninen nimi	Kantavuus kg	Paino kg	LSK mm mitat	Tilavuus L	Yks.
10360040094	Valuma-allas 4:lle tynnyrille teräs	Maalattu suora P65-2004-A	1 000	117	2420 x 820 x 240	210	kpl
10360040095	Valuma-allas 4:lle tynnyrille teräs	Palonkestävä suora P65-1004-A	1 000	117	2420 x 820 x 240	210	kpl

Teräksinen valuma-allas 6:lle tynnyrille

Saksalainen Cemo on yksi Euroopan johtavista ympäristötuotteiden valmistajista.

Maalattut teräksiset valuma-altaat antavat parhaan suojan, kun varastoidaan mm. palavia nesteitä. Kuumasinkityt teräsritilätasot ovat irrotettavissa. Valuma-altaan ja lattian väli 10cm. Kuvan tynnyrit eivät sisälly toimitukseen.

- Säilytys: lattialla
- Kuljetus: trukilla tai pumppukärryllä
- Ulkomitat: P: 201cm x L: 121cm x K:27cm
- Kantavuus: 1200kg
- Valuma-altaan tilavuus: 308l



Tuotekoodi	Tuotenimi	Tekninen nimi	Yks.
10360037664	Valuma-Allas 6:lle Tynnyrille Teräs	Cemo 10406	kpl

Teräksiset valuma-altaat 8:lle tynnyrille

Laadukkaat saksalaisvalmisteiset valuma-altaat on valmistettu paksusta 3mm teräksestä. Nämä altaat soveltuvat käytettäväksi maksimissaan kahdelle 200l tynnyrille, tai sitä pienimmille astioille.

- Galvanoitu ritilä, joka on irrotettavissa.
- 100mm vapaa tila neljästä suunnasta haarukkavaunun käyttöön.
- DIBt hyväksytty

Maalattu keskusvarastotuote

Palonkestävä allas on nimenomaan valmistettu palaville kemikaaleille.



Tuotekoodi	Tuotenimi	Tekninen nimi	Kantavuus kg	Paino kg	LSK mm mitat	Tilavuus L	Yks.
10360040096	Valuma-allas 8:lle tynnyrille teräs	Maalattu P65-2005-A	1 600	150	2420 x 1220 x 210	210	kpl
10360040097	Valuma-allas 8:lle tynnyrille teräs	Palonkestävä P65-1005-A	1 600	150	2420 x 1220 x 210	210	kpl

Teräksinen valuma-allas 10:lle tynnyrille

Saksalainen Cemo on yksi Euroopan johtavista ympäristötuotteiden valmistajista.

Maalattut teräksiset valuma-altaat antavat parhaan suojan, kun varastoidaan mm. palavia nesteitä. Kuumasinkityt teräsritilätasot ovat irrotettavissa. Valuma-altaan ja lattian väli 10cm. Kuvan tynnyrit eivät sisälly toimitukseen.

- Säilytys: lattialla
- Kuljetus: trukilla tai pumppukärryllä
- Ulkomitat: P: 301cm x L: 121cm x K:27cm
- Kantavuus: 1800kg
- Valuma-altaan tilavuus: 462l



Tuotekoodi	Tuotenimi	Tekninen nimi	Yks.
10360037666	Valuma-Allas 10:lle Tynnyrille Teräs	Cemo 10408	kpl

Teräksiset valuma-altaat 1:lle IBC kontille

Laadukkaat saksalaisvalmisteiset valuma-altaat on valmistettu paksusta 3mm teräksestä.

- Galvanoitu ritilä, joka irrotettavissa.
- 100mm vapaa tila neljästä suunnasta haarukkavaunukäyttöön.
- DIBt hyväksytty

Maalattu keskusvarastotuote, kuvassa ruostumaton

Palonkestävä allas on nimenomaan valmistettu palaville kemikaaleille.

Ruostumattoman allas on teräslaadultaan 1.4301 ja ideaalinen tuote esim.

elintarviketeollisuuteen ja kemian teollisuuteen. Se kestää hyvin happoja ja alkaleja.



Tuotekoodi	Tuotenimi	Tekninen nimi	Kantavuus kg	Paino kg	LSK mm mitat	Tilavuus L	Yks.
10360040104	Valuma-allas 1:lle IBC:lle Teräs	Maalattu P21-2601-B	1 500	210	1300 x 1360 x 790	1 000	kpl
10360040105	Valuma-allas 1:lle IBC:lle Teräs	Palonkestävä P21-1601-B	1 500	210	1300 x 1360 x 790	1 000	kpl
10360040106	Valuma-allas 1:lle IBC:lle Teräs	Ruostumaton P69-3013-A	1 500	210	1300 x 1360 x 790	1 000	kpl

Teräksiset valuma-altaat 2:lle IBC kontille

Laadukkaat saksalaisvalmisteiset valuma-altaat on valmistettu paksusta 3mm teräksestä.

- Galvanoitu ritilä, joka irrotettavissa.
- 100mm vapaa tila neljästä suunnasta haarukkavaunukäyttöön.
- DIBt hyväksytty

Maalattu keskusvarastotuote

Palonkestävä allas on nimenomaan valmistettu palaville kemikaaleille.

Ruostumattoman allas on teräslaadultaan 1.4301 ja ideaalinen tuote esim.

elintarviketeollisuuteen ja kemian teollisuuteen. Se kestää hyvin happoja ja alkaleja.



Tuotekoodi	Tuotenimi	Tekninen nimi	Kantavuus kg	Paino kg	LSK mm mitat	Tilavuus L	Yks.
10360040107	Valuma-allas 2:lle IBC:lle Teräs	Maalattu P21-2602-B	1 500	310	2680 x 1300 x 480	1 000	kpl
10360040108	Valuma-allas 2:lle IBC:lle Teräs	Palonkestävä P21-1602-B	1 500	310	2680 x 1300 x 480	1 000	kpl
10360040109	Valuma-allas 2:lle IBC:lle Teräs	Ruostumaton P69-3014-A	1 500	310	2680 x 1300 x 480	1 000	kpl

Suojalavat

KM3031

- Pulverimaalattua terästä
- 2 x 200 litran tynnyreille
- Sopii EURO-kuormalavoille

KM3031-2

- Pulverimaalattua terästä
- Sopii kanistereille, pulloille, kvartsi astioille
- Sopii EURO-kuormalavoille



Tuotekoodi	Tuotenimi	Tekninen nimi	Yks.
10360036307	Suojalava Euro lavalle 1240x800x415	KM3031	kpl
10360036308	Suojalava Euro lavalle 1240x800x160	KM3031-2	kpl

Säiliönkallistajat

KM2500

- Alusinkitystä teräksestä
- Voidaan asentaa sekä lattiaan tai seinään
- Hyödyllinen käsiteltäessä tai tyhjennettäessä raskaita kanistereita tai astioita
- Vain 25 l säiliölle

KM2501

- Alusinkitystä teräksestä
- Voidaan asentaa sekä lattiaan tai seinään
- Hyödyllinen käsiteltäessä tai tyhjennettäessä raskaita kanistereita tai astioita
- Sisähalkaisija 285 mm
- 20/25 l säiliöille



Tuotekoodi	Tuotenimi	Tekninen nimi	Yks.
10360036298	Kanisterin Kallistaja Lattia/Seinä	KM2500 25l Kanistereille	kpl
10360036300	Tynnyrin Kallistaja Lattia/Seinä	KM2501 20 - 25l Tynnyreille	kpl

Valuma-allas vaunut

Saksalainen Cemo on yksi Euroopan johtavista ympäristötuotteiden valmistajista.

Valuma-allas vaunut on suunniteltu haitallisten aineiden ja kemikaalien kuljetukseen. Saatavana yksitasoisena. Renkaat ovat 100mm, joista kaksi kääntyvää ja kaksi kiinteää sinkittyä pyörää. Valuma-allas on irrotettavissa esim. pesun ajaksi. Valuma-allas ja teräsrilätaso myös lisävarusteena.

- Altaan koko: 30L 980mm x 600mm x 85mm
- Kantavuus 100kg
- Hyväksyntä Z-40.22-388 (DiBt)



Tuotekoodi	Tuotenimi	Tekninen nimi	Yks.
10360037652	Valuma-Allas 1-Taso Vaunu	Cemo 8166	kpl
10360037654	Valuma-Allas Vaunun valuma-allas	Cemo 8076	kpl
10360037655	Valuma-Allas vaunun Ritilätaso	Cemo 8176	kpl

Valuma-allas vaunut 60l - 200l tynnyreille

Laadukkaat saksalaisvalmisteiset valuma-allas vaunut on valmistettu paksusta 3mm teräksestä. Sisältää 2kpl kiintopyörä ja 2kpl kääntöpyörä.

- Galvanoitu ritilä, joka on irrotettavissa.
 - DiBt hyväksytty
 - Työntökahva helpottaa siirtelyä ja voit varustella kärryn myös tynnyritelineellä.
- Maalattu yhdelle ja kahdelle 200l tynnyreille keskusvarastotuotteina.
Palonkestävä allas on nimenomaan valmistettu palaville kemikaaleille.



Tuotekoodi	Tuotenimi	Tekninen nimi	Paino kg	LS mm mitat	Tilavuus L	Korkeus ritilään mm	Yks.
10360040098	Valuma-allas vaunu 60l tynnyreille	Maalattu P21-2408-A	35	820 x 500	60	345	kpl
10360040099	Valuma-allas vaunu 60l tynnyreille	Palonkestävä P21-1408-A	35	820 x 500	60	345	kpl
10360040100	Valuma-allas vaunu 200l tynnyreille	Maalattu P21-2406-A	78	800 x 860	220	525	kpl
10360040101	Valuma-allas vaunu 200l tynnyreille	Palonkestävä P21-1406-A	78	800 x 860	220	525	kpl
10360040102	Valuma-allas vaunu 200l tynnyreille	Maalattu P21-2407-A	91	800 x 1400	220	405	kpl
10360040103	Valuma-allas vaunu 200l tynnyreille	Palonkestävä P21-1407-A	91	800 x 1400	220	405	kpl

Tynnyritelineet

Tynnyritelineet 1:lle tynnyrille

Tynnyritelineet on valmistettu palonkestävästä, galvanoidusta teräksestä. Telineissä on kaatotoiminto.

Rullilla olevassa versiossa päällä olevaa tynnyriä pystyy pyörittelemään sakkautumisen estämiseksi.

Kuvan valuma-allas ei kuulu toimitukseen.

Keskusvarastotuote



Tuotekoodi	Tuotenimi	Tekninen nimi	Yks.
10360040116	Tynnyriteline 1:lle tynnyrille	600x650x415mm P21-1701-A	kpl
10360040117	Tynnyriteline 1:lle tynnyrille	600x650x415mm rullilla P21-1801-A	kpl

Tynnyritelineet 2:lle tynnyrille

Tynnyritelineet on valmistettu palonkestävästä, galvanoidusta teräksestä. Telineissä on kaatotoiminto.

Rullilla olevassa versiossa päällä olevaa tynnyriä pystyy pyörittelemään sakkautumisen estämiseksi.

Kuvan valuma-allas ei kuulu toimitukseen.

Keskusvarastotuote



Tuotekoodi	Tuotenimi	Tekninen nimi	Yks.
10360040118	Tynnyriteline 2:lle tynnyrille	1230x650x415mm P21-1702-A	kpl
10360040119	Tynnyriteline 2:lle tynnyrille	1230x650x415mm rullilla P21-1802-A	kpl

Tynnyrinkäsittely

Tynnyrin alusta

Teräksinen tynnyrinkuljetin
Maalattu RAL 5010 (sininen)
Neljällä kääntyvällä polyamidipyörällä
Kantavuus 350Kg



DENIOS
YMPÄRISTÖSUOJELU &
TYÖTURVALLISUUS

Tuotekoodi	Tuotenimi	Tekninen nimi	Yks.
10360039758	Tynnyrinkuljetin 200L - 220L	Halkaisija 610mm	kpl

Tynnyrikärry

Pulverimaalattu
Laadukkaat Saksalaiset Tenten 300mm pyörät
Kantavuus 200 kg



Tuotekoodi	Tuotenimi	Tekninen nimi	Yks.
10360036135	Tynnyrin kuljetuskärry	KM145740	kpl

Tynnyrin kuljetuskärry

Pulverimaalattu
Työntökahvat
Laadukkaat Saksalaiset Tenten 100mm nylon pyörät
Kantavuus 200 kg
Toimitetaan kasaamattomana



Tuotekoodi	Tuotenimi	Tekninen nimi	Yks.
10360036140	Tynnyrin kuljetuskottikärry	KM145961	kpl

Tynnyrikärry täyskumirenkailla

Teräksinen tynnyrinkuljetin
Maalattu RAL 5010 (sininen) täyskumirenkailla
Kantavuus 300Kg



Tuotekoodi	Tuotenimi	Tekninen nimi	Yks.
10360039759	Tynnyrikärry 200L - 220L	Täyskumirenkailla	kpl

Tynnyrivaunu 200l tynnyrille

Laadukkaan Pig:n tynnyrivaunun avulla siirtelet ja annostelet kemikaaleja.
Se toimii myös keräysaltaana. Valmistettu polyeteenistä, ja sisälle mahtuu myös 18 l annostelusanko. 10" muovirenkaat. Tilavuus 265 l ja paino 43 kg.



Tuotekoodi	Tuotenimi	Tekninen nimi	Yks.
10360037987	Tynnyrivaunu 200L tynnyrille	PIG DRM662	kpl

Tynnyrinnostoraksi tarraimilla pystynostoon

Tarraimet kiinteästi 2-haaraisessa ketjuraksissa
 Soveltuu eri kokoisille tynnyreille
 Pintakäsittelynä maalaus
 Varmuuskerroin 4 : 1
 CE-merkittyjä
 Ei saa lämpökäsitellä



 haklift

Tuotekoodi	Tuotenimi	Tekninen nimi	Yks.
10360011847	Tynnyrinnostoraksi 1,00t	HL TYNRAHARU1	kpl

Tynnyrinnostoraksi tarraimilla vaakanostoon

Säätty automaattisesti eri kokoisille tynnyreille
 Pintakäsittelynä maalaus
 Varmuuskerroin 4 : 1
 CE-merkittyjä
 Ei saa lämpökäsitellä



 haklift

Tuotekoodi	Tuotenimi	Tekninen nimi	Yks.
10360011852	Tynnyrinnostoraksi 1,00t Vaakanosto	HL TYRA01	kpl
10360011853	Tynnyrinnostoraksi 2,00t Vaakanosto	HL TYRA02	kpl

Tynnyrinnostin trukille

Tynnyrin maksimi paino 365 kg
 Yksinkertainen ja nopea kiinnitys
 Tynnyrin kääntö mahdollista myös trukissa istuen
 Paino 70 kg
 Teollisuuteen, maatalolle, urakoitsijoille
 CE-merkitty
 Ei saa lämpökäsitellä



 haklift

Tuotekoodi	Tuotenimi	Tekninen nimi	Yks.
10360011848	Tynnyrinnostin 365kg trukille	TYNN365TRU	kpl

Vuotosuojatynnyrit

Vahingoittuneet tynnyrit tai säiliöt voidaan kuljettaa turvallisesti kestävässä UN tyyppihyväksytyissä suojatynnyreissä. Taattu kestävä kovaakin käsittelyä vaarallisten aineiden maa-, meri- ja rautatiekuljetuksen aikana. Vuotosuojatynnyriä voidaan siirrellä mm. haarukkatrukilla nostamalla ulokereunoista. Kansi voidaan kiinnittää tiukasti mm. kepillä tmv lovetetun kannen ansiosta. Toimitusaika 5vk.



Tuotekoodi	Tuotenimi	Tekninen nimi	Kapasiteetti L	Yks.
10360038458	Vuotosuojatynnyri H:570 x K:480mm	PIG PAK708 Min tilauserä 4kpl	76,0	kpl
10360038459	Vuotosuojatynnyri H:570 x K:760mm	PIG PAK709 Min tilauserä 4kpl	115,0	kpl
10360038460	Vuotosuojatynnyri H:705 x K:950mm	PIG PAK384 Min tilauserä 2kpl	246,0	kpl
10360038461	Vuotosuojatynnyri H:800 x K:1055mm	PIG PAK725 Min tilauserä 2kpl	360,0	kpl

Turvatyynnyrit

Turvatyynnyrit on valmistettu korkealuokkaisesta polyeteenistä ja ovat UN hyväksytyjä. Sisältää kierrekannen.



Tuotekoodi	Tuotenimi	Tekninen nimi	Ulkomitat KxLxS mm	Paino kg	Yks.
10360039760	Turvatyynnyri 245L	790x790x860mm	860 x 790 x 790	22	kpl
10360039761	Turvatyynnyri 360L	790x790x1050mm	1050 x 790 x 790	23	kpl

Polttoaineiden säilytys ja kuljetus

Bensakanisterit oranssit 5,0l - 20,0l

Suomalaista laatua. Plastexin turvalliset bensakanisterit on tehty kestäväseen kulutusta. UN-hyväksytyt kanisterit on testattu VTT:n vaativissa kokeissa, ja jokainen kanisteri painetestataan vielä erikseen tehtaalla ennen pakkausta. Jokaisen bensakanisterin mukana on kaatonokka, jonka avulla tankkaus onnistuu ilman roiskeita.



Tuotekoodi	Tuotenimi	Tekninen nimi	Yks.
10240007458	Bensakanisteri UN HD 5L Oranssi	PL 741013 5/175	kpl
10240007459	Bensakanisteri UN HD 10L Oranssi	PL 737013 5/100	kpl
10240007460	Bensakanisteri UN HD 18L Oranssi	PL 750013 5/75	kpl

Jerrykannu teräs 20l

Soveltuu käytettäväksi bensiinin, dieselin ja E10 varastointiin ja kuljetuksiin. Korkki voidaan lukita pinnillä, jolloin se ei aukea vahingossa. TUV ja GS testattu
UN-hyväksyntä: 3A1/Y/100/13/D/BAM 6210-VP



Tuotekoodi	Tuotenimi	Tekninen nimi	Yks.
10560013385	Jerrykannu 20l no 089		kpl
10360039413	Jerrykannun kaatonokka	5421 10 12	kpl

Suojakotelo 600x400x250

Saksalainen Cemo on yksi Euroopan johtavista ympäristötuotteiden valmistajista.

Suojakotelo on valmistettu PVC-muovista. Kotelossa on vahvistetut seinät ja se on suunniteltu haitallisten aineiden ja kemikaalien kuljetukseen. Kokoonmenevä, kuljetuskunnossa 2,5cm paksu. Helposti pestävissä. Pitää valuneet nesteet sisällään. Tilavuus 30l.



Tuotekoodi	Tuotenimi	Tekninen nimi	Yks.
10360037656	Suojakotelo 600x400x250	Cemo 10183	kpl

Polttoainekärryt 60l - 95l bensiini käsipumpulla

Polttoainekärryt ovat CE-hyväksytyjä ja jokainen yksilö tarkistetaan tehtaalla ennen toimittamista. Helppokäyttöisyyden vuoksi niitä voidaan käyttää maatalouden, urheilun, teollisuuden ja kunnan saralla.

Polttoainekärryt soveltuvat hyvin varastointiin ja kuljetukseen mutta myös ulkokäyttöön ja talvella lyhytaikaiseen käyttöön. Käyttölämpötilat: -10 °C to + 40 °C.

ADR 1.1.3.1

- Sisältää kaksi eri liekin pysäytintä, jotka takaavat turvallisen käytön ja estävät liekin matkan tankkiin.
- Käsikäyttöinen pumppu on yksikäyttöinen ja yhdellä vedolla saa n. 0,25l ulos tankista.
- Pistoolin suu on n. 20mm.
- Kärrystä löytyvät kannakkeet letkulle, pistoolille ja hauenleualle.
- Hauenleukojen avulla suoritetaan maadoitus.



Tuotekoodi	Tuotenimi	Tekninen nimi	Paino kg	Koko cm	Yks.
10360038305	Polttoainekärry 60L käsipumpulla	Cemo 10507 Bensiini	16	90 x 53 x 38	kpl
10360038306	Polttoainekärry 95L käsipumpulla	Cemo 10162 Bensiini	22	100 x 59 x 43	kpl

Polttoainesäiliöt 120l - 190l bensiini käsipumpulla

Polttoainesäiliöt ovat CE-hyväksytyjä ja jokainen yksilö tarkistetaan tehtaalla ennen toimittamista. Helppokäyttöisyyden vuoksi niitä voidaan käyttää maatalouden, urheilun, teollisuuden ja kunnan saralla.

TÜV-Süd vahvistaa tankkauslaitteistolle laadukkaan ja oikean valmistuksen, tarvittavat toimenpiteet turvallista käyttöä varten.

ADR 1.1.3.1

Käsipumpulla varustettu tankkauslaitteisto (liitäntä Ex-suojatulla pistoliitännällä) soveltuu hyvin varastointiin hyvin tuuletetuissa tiloissa, joiden Ex-suojavyöhyke on 1 tai suurempi, kuljetukseen mutta myös ulkokäyttöön ja talvella lyhytaikaiseen käyttöön.

- Käyttölämpötilat: -10 °C to + 40 °C.
- Käsikäyttöisestä pumpusta saa n. 0,25l Minuutissa ja letkun pituus on 2,7m.
- Pistoolin suu on n. 20mm.
- Säiliöstä löytyvät kannakkeet letkulle, pistoolille ja hauenleualle.
- Hauenleukojen avulla suoritetaan maadoitus.
- Kuljetus tapahtuu säiliön pohjassa olevien syvennyksen ansiosta trukilla.



CEMO
for safe storage

Tuotekoodi	Tuotenimi	Tekninen nimi	Paino kg	Koko cm	Yks.
10360038307	Polttoainesäiliö 120L käsipumpulla	Cemo 10092 Bensiini	23	80 x 60 x 47	kpl
10360038308	Polttoainesäiliö 190L käsipumpulla	Cemo 10094 Bensiini	26	80 x 60 x 61	kpl

Polttoainekärriyt 60l - 100l diesel käsipumpulla

Diesekärriyt ovat CE-hyväksytyjä ja jokainen yksilö tarkistetaan tehtaalla ennen toimittamista. Helppokäyttöisyyden vuoksi niitä voidaan käyttää maatalouden, urheilun, teollisuuden ja kunnan saralla.

Polttoainekärriyt soveltuvat hyvin varastointiin ja kuljetukseen, mutta myös ulkokäyttöön ja talvella lyhytaikaiseen käyttöön.

- Käyttölämpötilat: -10 °C to + 40 °C.
- ADR 1.1.3.1
- Käsikäyttöinen pumpu on yksikäyttöinen ja yhdellä vedolla saa n. 0,25l ulos tankista.
- Pistoolin suu on n. 20mm.
- Kärriystä löytyvät kannakkeet letkulle ja pistoolille.



CEMO
for safe storage

Tuotekoodi	Tuotenimi	Tekninen nimi	Paino kg	Koko cm	Yks.
10360038309	Polttoainekärriyt 60L käsipumpulla	Cemo 10505 Diesel	16	90 x 53 x 38	kpl
10360038310	Polttoainekärriyt 100L käsipumpulla	Cemo 10160 Diesel	22	100 x 59 x 43	kpl

Polttoainesäiliöt 200l diesel käsipumpulla

Dieselsäiliö on CE-hyväksyty ja jokainen yksilö tarkistetaan tehtaalla ennen toimittamista. Helppokäyttöisyyden vuoksi niitä voidaan käyttää maatalouden, urheilun, teollisuuden ja kunnan saralla.

TÜV-Süd vahvistaa tankkauslaitteistolle laadukkaan ja oikean valmistuksen, tarvittavat toimenpiteet turvallista käyttöä varten.

ADR 1.1.3.1

- Käsipumpulla varustettu tankkauslaitteisto. Käyttölämpötilat: -10 °C to + 40 °C.
- Käsikäyttöisestä pumpusta saa yhdellä vedolla saa n. 0,25l ulos tankista.
- Pistoolin suu on n. 20mm.
- Säiliöstä löytyvät kannakkeet letkulle ja pistoolille.
- Kuljetus tapahtuu säiliön pohjassa olevien syvennyksen ansiosta trukilla.



CEMO
for safe storage

Tuotekoodi	Tuotenimi	Tekninen nimi	Paino kg	Koko cm	Yks.
10360038311	Polttoainesäiliö 200L käsipumpulla	Cemo 10080 Diesel	26	80 x 62 x 61	kpl

ADBLUE kärryt 60L - 100L kampipumpulla



Tuotekoodi	Tuotenimi	Tekninen nimi	Yks.
10360038433	ADBLUE kärry 60L kampipumpulla	Cemo 10599 Urea	kpl
10360038434	ADBLUE kärry 100L kampipumpulla	Cemo 10600 Urea	kpl

ADBLUE säiliö 200L sähköpumppu 12v



Tuotekoodi	Tuotenimi	Tekninen nimi	Yks.
10360038435	ADBLUE säiliö 200L sähköpumppu 12v	Cemo 10315 Urea	kpl

ADBLUE säiliö 600L sähköpumppu 12v ja 24v



Tuotekoodi	Tuotenimi	Tekninen nimi	Yks.
10360038436	ADBLUE säiliö 600L sähköpumppu 12v	Cemo 10174 Urea	kpl
10360038437	ADBLUE säiliö 600L sähköpumppu 24v	Cemo 10175 Urea	kpl

Kärky lasinpesu- ja jäähdytinnesteille 60L

- Kärky esim. huoltamoille, korjaamoille ja maataloille. Soveltuu myös muille vesipohjaisille sekoituksille ja sekoituksen voi tehdä suoraan huoltamokärryn tankissa.
- Käsipumpulla saa 0,38 L per kierros. Lisävarusteena digitaalinen virtausmittari.
- Pistoolin letkun pituus 2,9 m
- Toimitusmyyntinä



Tuotekoodi	Tuotenimi	Tekninen nimi	Yks.
10360039922	Huoltamokärky 60L	Cemo 10873	kpl
10360039923	Huoltamokärryn digitaalimittari	Cemo 10274	kpl

Hätätila ja imeytystarvikelaatikat

Imeytysastia 140l

WEBER on saksalainen laatu tuote ja yleisesti Suomessa ja Euroopassa käytetty jäteastiasarja. Weber jäteastia tuotteet valmistetaan uudesta PE materiaalista, joka takaa siis:

- Pysyvän UV suojan (Astia ei haalistu)
- Kestää pakkasta
- Kestää erilaisia kemikaaleja
- Pitkän käyttöiän

Weber 140l imeytysaineastiassa on ø 200 mm täyskumirenkaat, ja astian sivuilta löytyy pidikkeet lapiolle ja harjalle. Astian sisällä on välipohja, joka estää imeytysaineen valumisen ulos. Etuosassa alhaalla sijaitsee imeytysaineen ottoaukko, jonka leveys on 280mm.

Tuotteen mukana toimitetaan myös tarra: IMEYTYSAINA

Tuotteen fyysiset mitat:

- Korkeus 1055 mm
- Leveys 480 mm
- Syvyys 544 mm

Erikseen tilattavat tuotteet: Lapio, harja ja imeytysaine.



Tuotekoodi	Tuotenimi	Tekninen nimi	Yks.
10240006673	Imeytysastia weber 140L keltainen	sis. kiinnikkeet lapiolle/harjalle	kpl

Imeytystarvikevaunu yleiskäyttöön

Varaudu vuotoon ja hätätilaan ennen vahingon sattumista!

Sisällys:

- 1 Renkaallinen, vedettävä PE muovilaatikko 800 x 600 x 530
- 100 öljynimeytyskangasta 40x50cm
- 20 öljynimeytyspuomi 1.20 m x 7.5 cm
- 1 Imeytystarvikepussi Yleiskäyttöön 10360037699



Tuotekoodi	Tuotenimi	Tekninen nimi	Yks.
10360037700	Imeytystarvikevaunu Yleiskäyttöön	Cemo 10014	kpl

Imeytstarvikelaatikko yleiskäyttöön

Varaudu vuotoon ja hätätilaan ennen vahingon sattumista!

Sisällys:

- 1 PE muovilaatikko 1200 x 600 x 540 (Päällekkäin kasautuva ja vedenpitävä laatikko)
- 100 öljynimeytyskangasta 40x50cm
- 20 öljynimeytyspuomi 1.20 m x 7.5 cm
- 1 Imeytstarvikepussi Yleiskäyttöön 10360037699



Tuotekoodi	Tuotenimi	Tekninen nimi	Yks.
10360037701	Imeytstarvikelaatikko Yleiskäyttö	Cemo 8543	kpl

Imeytstarvikepussi öljylle

Varaudu vuotoon ja hätätilaan ennen vahingon sattumista!

Tämä pussi on tehty maatalousteollisuutta silmällä pitäen ja sisältää:

- 1 käsineet
- 2 roskapussia
- 22 öljynimeytyskangasta 30x30cm valkoinen
- 1 öljynimeytyspuomi valkoinen 1,20 m x 7,5 cm
- 5 pyyhintä kangasta
- 2 keltaista yleiskangasta 40 x 50 cm
- 1 öljynimetysmatto 60 x 80 cm ruskea



Tuotekoodi	Tuotenimi	Tekninen nimi	Yks.
10360037697	Imeytstarvikepussi Öljylle Agri	Cemo 10413	kpl

Imeytstarvikepussit öljylle ja yleiskäyttöön

Varaudu vuotoon ja hätätilaan ennen vahingon sattumista!

Öljylle pussin väri on sininen ja yleiskäyttöön harmaa.

Sisällys:

- 1 käsineet
- 2 roskapussia
- 32 öljynimeytyskangasta 30x30cm
- 1 öljynimeytyspuomi 1.20 m x 7.5 cm
- 5 pyyhintä kangasta



Tuotekoodi	Tuotenimi	Tekninen nimi	Yks.
10360037698	Imeytstarvikepussi Öljylle	Cemo 8804	kpl
10360037699	Imeytstarvikepussi Yleiskäyttöön	Cemo 8805	kpl

Muovinen valuma-allas järjestelmä 25l - 250l

Valuma-Allas 25l PE tasolla

Cemon muovisen valuma-allas järjestelmän avulla voit turvallisesti varastoida pienistä määristä suuriin määriin haitallisia aineita. Valuma-altaita voit käyttää yksittäin tai sitten kytkeä toisiinsa kiinni liittimillä. Kaikkiin altaisiin tulee mukana NON-SLIP PE-Taso. Myös allas on valmistettu korkealuokkaisesta polyeteenistä, joka takaa korkean vastustuskyvyn erilaisille kemikaaleille. Altaita voidaan käyttää myös ilman tasoja.

100% kierrätettävissä

Suunniteltu standardimitoituksella, eli kaikki altaat sopivat eurolavalle vierekkäin ja päällekkäin, esim. varastointitarpeen jälkeen, voidaan asettaa kuormalavahyllyyn odottamaan seuraavaa varastointia.

Keskusvarastotuote



Tuotekoodi	Tuotenimi	Tekninen nimi	Kantavuus kg	Ulkomitat mm	Vetoisuus l	Altaan paino kg	Yks.
10360039404	Valuma-Allas 25l PE tasolla	Cemo 10705	125	600 x 400 x 180	25	3, 7	kpl

Valuma-Allas 35l PE tasolla

Cemon muovisen valuma-allas järjestelmän avulla voit turvallisesti varastoida pienistä määristä suuriin määriin haitallisia aineita. Valuma-altaita voit käyttää yksittäin tai sitten kytkeä toisiinsa kiinni liittimillä. Kaikkiin altaisiin tulee mukana NON-SLIP PE-Taso. Myös allas on valmistettu korkealuokkaisesta polyeteenistä, joka takaa korkean vastustuskyvyn erilaisille kemikaaleille. Altaita voidaan käyttää myös ilman tasoja.

100% kierrätettävissä

Suunniteltu standardimitoituksella, eli kaikki altaat sopivat eurolavalle vierekkäin ja päällekkäin, esim. varastointitarpeen jälkeen, voidaan asettaa kuormalavahyllyyn odottamaan seuraavaa varastointia.

Keskusvarastotuote



Tuotekoodi	Tuotenimi	Tekninen nimi	Kantavuus kg	Ulkomitat mm	Vetoisuus l	Altaan paino kg	Yks.
10360039405	Valuma-Allas 35l PE tasolla	Cemo 10707	160	800 x 400 x 180	35	4, 8	kpl

Valuma-Allas 60l PE tasolla

Cemon muovisen valuma-allas järjestelmän avulla voit turvallisesti varastoida pienistä määristä suuriin määriin haitallisia aineita. Valuma-altaita voit käyttää yksittäin tai sitten kytkeä toisiinsa kiinni liittimillä. Kaikkiin altaisiin tulee mukana NON-SLIP PE-Taso. Myös allas on valmistettu korkealuokkaisesta polyeteenistä, joka takaa korkean vastustuskyvyn erilaisille kemikaaleille. Altaita voidaan käyttää myös ilman tasoja.

100% kierrätettävissä

Suunniteltu standardimitoituksella, eli kaikki altaat sopivat eurolavalle vierekkäin ja päällekkäin, esim. varastointitarpeen jälkeen, voidaan asettaa kuormalavahyllyyn odottamaan seuraavaa varastointia.

Keskusvarastotuote



Tuotekoodi	Tuotenimi	Tekninen nimi	Kantavuus kg	Ulkomitat mm	Vetoisuus l	Altaan paino kg	Yks.
10360039406	Valuma-Allas 60l PE tasolla	Cemo 10709	250	800 x 600 x 180	60	6, 8	kpl

Valuma-Allas 120l PE tasolla

Cemon muovisen valuma-allas järjestelmän avulla voit turvallisesti varastoida pienistä määristä suuriin määriin haitallisia aineita. Valuma-altaita voit käyttää yksittäin tai sitten kytkeä toisiinsa kiinni liittimillä. Kaikkiin altaisiin tulee mukana NON-SLIP PE-Taso. Myös allas on valmistettu korkealuokkaisesta polyeteenistä, joka takaa korkean vastustuskyvyn erilaisille kemikaaleille. Altaita voidaan käyttää myös ilman tasoja.

100% kierrätettävissä

Suunniteltu standardimitoituksella, eli kaikki altaat sopivat eurolavalle vierekkäin ja päällekkäin, esim varastointitarpeen jälkeen, voidaan asettaa kuormalavahyllyyn odottamaan seuraavaa varastointia.

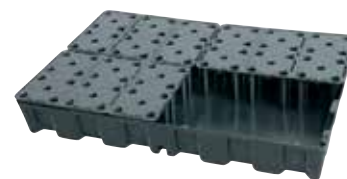

Toimitusmyyntinä

Tuotekoodi	Tuotenimi	Tekninen nimi	Kantavuus kg	Ulkomitat mm	Vetoisuus l	Altaan paino kg	Yks.
10360039407	Valuma-Allas 120l PE tasolla	Cemo 10711	500	1200 x 800 x 180	120	12, 8	kpl

Valuma-Allas 250l PE tasolla

Cemon muovisen valuma-allas järjestelmän avulla voit turvallisesti varastoida pienistä määristä suuriin määriin haitallisia aineita. Valuma-altaita voit käyttää yksittäin tai sitten kytkeä toisiinsa kiinni liittimillä. Kaikkiin altaisiin tulee mukana NON-SLIP PE-Taso. Myös allas on valmistettu korkealuokkaisesta polyeteenistä, joka takaa korkean vastustuskyvyn erilaisille kemikaaleille. Altaita voidaan käyttää myös ilman tasoja.

100% kierrätettävissä

Suunniteltu standardimitoituksella, eli kaikki altaat sopivat eurolavalle vierekkäin ja päällekkäin, esim varastointitarpeen jälkeen, voidaan asettaa kuormalavahyllyyn odottamaan seuraavaa varastointia.



Toimitusmyyntinä

Tuotekoodi	Tuotenimi	Tekninen nimi	Kantavuus kg	Ulkomitat mm	Vetoisuus l	Altaan paino kg	Yks.
10360039408	Valuma-Allas 250l PE tasolla	Cemo 10713	1000	1600 x 1200 x 180	250	25, 7	kpl

Muovisen valuma-allas alueen ramppi

Rampin avulla pääset esimerkiksi nokkakärryjen kanssa jakelualueelle. Ramppi on valmistettu korkealuokkaisesta polyeteenistä, joka takaa korkean vastustuskyvyn erilaisille kemikaaleille. Rampin pinta on NON-SLIP.

Mitat: P:1260 mm x L:800 mm x K:200 mm

Toimitusmyyntinä



Tuotekoodi	Tuotenimi	Tekninen nimi	Yks.
10360039409	Valuma-allas elementin ramppi	Cemo 10714	kpl

Muovisen valuma-allas alueen jatkoliittimet

Jatkoliittimien avulla kiinnität valuma-allaselementit toisiinsa. Saatavilla kaksi mallia, lyhyt ja pitkä.

Toimitusmyyntinä



Tuotekoodi	Tuotenimi	Tekninen nimi	Yks.
10360039410	Valuma-allas elementin 114cm liitin	Cemo 10721	kpl
10360039411	Valuma-allas elementin 154cm liitin	Cemo 10722	kpl

Muovisen valuma-allas alueen ristiliitin

Ristiliittimen avulla kiinnität valuma-allaselementit kulmista tiiviiksi.

Toimitusmyyntinä



Tuotekoodi	Tuotenimi	Tekninen nimi	Yks.
10360039412	Valuma-allas elementin ristiliitin	Cemo 10723	kpl

Teräksiset valuma-altaat kanistereille

Valuma-allas 20l teräs

Laadukas, saksalaisvalmisteinen valuma-allas on valmistettu paksusta 3mm teräksestä.

Soveltuu hyvin esim. kanistereille.

- Käytettäväksi lattialla, työpöydällä tai pientavarahyllyssä.
- DIBt hyväksytty
- Keskusvarastotuote



Tuotekoodi	Tuotenimi	Tekninen nimi	Yks.
10360040110	Valuma-allas 20l teräs	500 x 500 x 123mm P25-1305-A	kpl

Valuma-allas 30l teräs

Laadukas, saksalaisvalmisteinen valuma-allas on valmistettu paksusta 3mm teräksestä.

Soveltuu hyvin esim. kanistereille.

- Käytettäväksi lattialla, työpöydällä tai pientavarahyllyssä.
- DIBt hyväksytty
- Keskusvarastotuote



Tuotekoodi	Tuotenimi	Tekninen nimi	Yks.
10360040111	Valuma-allas 30l teräs	996 x 596 x 75mm P25-1306-A	kpl

Valuma-allas 35l teräs

Laadukas, saksalaisvalmisteinen valuma-allas on valmistettu paksusta 3mm teräksestä. Soveltuu hyvin esim. kanistereille.

- Käytettäväksi lattialla, työpöydällä tai pientavarahyllyssä.
- DIBt hyväksytty
- Keskusvarastotuote



Tuotekoodi	Tuotenimi	Tekninen nimi	Yks.
10360040112	Valuma-allas 35l teräs	1296 x 596 x 70mm P25-1302-A	kpl

Valuma-allas 40l teräs

Laadukas, saksalaisvalmisteinen valuma-allas on valmistettu paksusta 3mm teräksestä. Soveltuu hyvin esim. kanistereille.

- Käytettäväksi lattialla, työpöydällä tai pientavarahyllyssä.
- DIBt hyväksytty
- Keskusvarastotuote



Tuotekoodi	Tuotenimi	Tekninen nimi	Yks.
10360040113	Valuma-allas 40l teräs	1000 x 500 x 123mm P25-1303-A	kpl

Valuma-allas 80l teräs

Laadukas, saksalaisvalmisteinen valuma-allas on valmistettu paksusta 3mm teräksestä. Soveltuu hyvin esim. kanistereille.

- Käytettäväksi lattialla, työpöydällä tai pientavarahyllyssä.
- DIBt hyväksytty
- Keskusvarastotuote



Tuotekoodi	Tuotenimi	Tekninen nimi	Yks.
10360040114	Valuma-allas 80l teräs	1000 x 1000 x 123mm P25-1304-A	kpl

Valuma-allas 210l teräs EUR koko

Tämä palonkestävä, laadukas saksalaisvalmisteinen valuma-allas on valmistettu paksusta 3mm teräksestä. Soveltuu käytettäväksi maksimissaan kahdelle 200l tynnyrille, tai sitä pienimmille astioille.

- DIBt hyväksytty
- Keskusvarastotuote



Tuotekoodi	Tuotenimi	Tekninen nimi	Paino kg	LSK mm mitat	Tilavuus L	Yks.
10360040115	Valuma-allas 210l teräs EUR koko	1250 x 820 x 240mm P66-1301-A	50	1250 x 820 x 240	210	kpl

Siirreltävät varastoalueet

Siirreltävät varastoalueet

Keräysalusta, jonka sisälle voit ajaa!

Patentoidun yhdestä osasta koostuvan ratkaisun ansiosta on helppo luoda sisään ajettava väliaikainen varastoalusta mihin tahansa.

Voidaan käyttää tynnyreiden, lastattujen lavojen ja muiden säiliöiden alla.

Ei vaadi kokoamista.

Toimitusmyyntinä.



Tuotekoodi	Tuotenimi	Tekninen nimi	Kapasiteetti L	Yks.
10360038462	Varastoalusta 1220 x 1830 x 300mm	PIG PAK791	678,0	kpl
10360038463	Varastoalusta 1830 x 2440 x 300mm	PIG PAK792	1359,0	kpl
10360038464	Varastoalusta 3050 x 3050 x 300mm	PIG PAK793	2831,0	kpl

Lämmityspeitteet tynnyreille ja IBC konteille

0-90°C lämmittimet 25L - 220L tynnyreille

Tynnyrinlämmittimen avulla pidät tynnyrin sisällön tasaisessa lämpötilassa.

Varustettu helpokäyttöisellä termostaatilla, jonka lämmitysalue on 0-40°C tai 0-90°C.

Lämmittintä voidaan käyttää monenlaisiin lämmitystarkoituksiin, mukaan lukien lämmitysöljy, polttoaineet, hartsit, vesi tai muut teolliset nesteet, jotka tarvitsevat tasaisen lämpötilan tai viskositeetin.

Kuvan kansi on tilattava erikseen koodilla 10360039739.

Tekniset tiedot:

- Polyesterikankainen eriste
- Silikonilla eristetty kierteisrakenteinen vastuselementti
- Säädettävät, pikakiinnitettävät soljet
- 3 metrin virtajohto (Huom. Ei sisällä pistotulppaa, esim. 10460000576)
- IP40-suojaus



Lämpenemisen kesto n. 24 h (200 litraa vettä lämpötilasta +20°C lämpötilaan +82°C 1200 W tynnyrinlämmittimellä)

Tynnyrin pohjan lämmittintä voidaan käyttää lisänä.

CE-Hyväksytty

Toimitusmyyntinä

Tuotekoodi	Tuotenimi	Tekninen nimi	Yks.
10360039474	Tynnyrinlämmitin 25L-30L 0-90C	K:400mm P:1200mm 225W	kpl
10360039475	Tynnyrinlämmitin 50L-60L 0-90C	K:460mm P:1330mm 300W	kpl
10360039476	Tynnyrinlämmitin 105L 0-90C	K:370mm P:1650mm 400W	kpl
10360039477	Tynnyrinlämmitin 200L-220L 0-90C	K:450mm P:1990mm 530W	kpl
10360039478	Tynnyrinlämmitin 200L-220L 0-90C	K:800mm P:1990mm 1200W	kpl
10360039739	Tynnyrinlämmittimen musta kansi	Halkaisija 600mm	kpl

0-200°C lämmittimet 25L - 220L tynnyreille

Korkealämpöisillä tynnyrinlämmittimien avulla pidät tynnyrin sisällön tasaisessa lämpötilassa. Varustettu helppokäyttöisellä termostaatilla, jonka lämmitysalue on 0-200°C.

Lämmittintä voidaan käyttää monenlaisiin lämmitystarkoituksiin, mukaan lukien lämmitysöljy, polttoaineet, hartsi, vesi tai muut teolliset nesteet, jotka tarvitsevat tasaisen lämpötilan tai viskositeetin.

Kuvan kansi on tilattava erikseen koodilla 10360039740.

Tekniset tiedot:

- Silikoni/lasi kangaseriste
- Lasinen hehkulangan eristys
- Säädettävät, pikakiinnitettävät soljet
- 3 metrin virtajohto (Huom. Ei sisällä pistotulppaa, esim. 10460000576)
- IP40-suojaus

Lämpenemisen kesto n. 24 h (200 litraa vettä lämpötilasta +15°C lämpötilaan +82°C 1200 W tynnyrilämmittimellä).

Tynnyrin pohjan lämmittintä voidaan käyttää lisänä.

CE-Hyväksytty

Toimitusmyyntinä



Tuotekoodi	Tuotenimi	Tekninen nimi	Yks.
10360039479	Tynnyrinlämmitin 25L-30L 0-200C	K:400mm P:1200mm 380W	kpl
10360039480	Tynnyrinlämmitin 50L-60L 0-200C	K:460mm P:1330mm 440W	kpl
10360039481	Tynnyrinlämmitin 105L 0-200C	K:370mm P:1650mm 700W	kpl
10360039482	Tynnyrinlämmitin 200L-220L 0-200C	K:800mm P:1990mm 1200W	kpl
10360039483	Tynnyrinlämmitin 200L-220L 0-200C	K:800mm P:1990mm 1500W	kpl
10360039740	Tynnyrinlämmittimen harmaa kansi	Halkaisija 600mm	kpl

0-120°C kohdelämmittimet 25L - 220L tynnyreille

Silikonista valmistettuja tynnyrilämmittäjiä käytetään kuumentamaan juoksevia aineita / nesteitä kaikissa vakiokokoisissa metallitynnyreissä.

Silikonilämmitin on suunniteltu hyvin yksinkertaisella muotoilulla, jonka ansiosta sitä on helppo käyttää ja helppo kiinnittää kaikkiin metallisiin tynnyreihin.

200l tynnyriin mahtuu 3 kohdelämmittintä erittäin nopeaa lämmitystä varten.

Tynnyrilämmitin (pantalämmitin) on varustettu helppokäyttöisellä ja tarkalla termostaatilla, jonka mitta-alue on 0°-120°C.

3 metrin virtajohto (Huom. Ei sisällä pistotulppaa, esim. 10460000576)

CE-Hyväksytty

Toimitusmyyntinä



Tuotekoodi	Tuotenimi	Tekninen nimi	Yks.
10360039484	Tynnyrinlämmitin 25L-30L 0-120C	K:115mm P:800mm 300W	kpl
10360039485	Tynnyrinlämmitin 50L-60L 0-120C	K:115mm P:950mm 500W	kpl
10360039486	Tynnyrinlämmitin 105L 0-120C	K:115mm P:1300mm 800W	kpl
10360039487	Tynnyrinlämmitin 200L-220L 0-120C	K:115mm P:1700mm 1000W	kpl
10360039488	Tynnyrinlämmitin 200L-220L 0-120C	K:180mm P:1700mm 1000W	kpl
10360039489	Tynnyrinlämmitin 200L-220L 0-120C	K:180mm P:1700mm 1500W	kpl

0-130°C kohdelämmittimet 25L - 220L tynnyreille

Econo silikonista valmistettuja tynnyrilämmittimiä käytetään kuumentamaan juoksevia aineita / nesteitä kaikissa vakiokokoisissa metallitynnyreissä. Econo-tynnyrilämmitin on varustettu helppokäyttöisellä termostaatilla, jonka mitta-alue on 0°-130°C. Silikonilämmitin on suunniteltu hyvin yksinkertaisella muotoilulla, jonka ansiosta sitä on helppo käyttää ja helppo kiinnittää kaikkiin metallisiin tynnyreihin. 200l tynnyriin mahtuu 3 kohdelämmittintä erittäin nopeaa lämmitystä varten. 3 metrin virtajohto (Huom. Ei sisällä pistotulppaa, esim. 10460000576)



CE-Hyväksytty
Toimitusmyyntinä

Tuotekoodi	Tuotenimi	Tekninen nimi	Yks.
10360039490	Tynnyrinlämmitin 25L-30L 0-130C	K:95mm P:800mm 300W	kpl
10360039491	Tynnyrinlämmitin 50L-60L 0-130C	K:95mm P:950mm 500W	kpl
10360039492	Tynnyrinlämmitin 105L 0-130C	K:95mm P:1300mm 750W	kpl
10360039493	Tynnyrinlämmitin 200L-220L 0-130C	K:95mm P:1700mm 1100W	kpl

Tynnyrin eriste

Tynnyrin eriste on suunniteltu eristeeksi tynnyrille, tynnyrin sisälämpötilan eristämistä ja ylläpitoa varten. Standardien osalta, tynnyrin eriste sopii vakiokokoiseen 200 litran tynnyriin. Jos haluat lämmittää sisältöä tynnyrissä, voit lisätä tynnyrin pohjan lämmittimen. Tällä tavoin tynnyrin eriste auttaa eristämään tynnyrin ja nopeuttaa lämmityksen toimenpidemenetelmää. Eriste on suunniteltu kestävästä nailonista sisäpuolisella polyesterillä. Eriste on varustettu velcro-kiinnikkeillä, joka tekee siitä erittäin helpon kiinnitykseen tai irrotukseen tynnyristä. Lisäksi, tynnyrin yläosaan on helppo pääsy eristeen luokun läpi.



Tekniset tiedot:

- Vedenpitävä polyuretaaninailoneriste
- Sisältää palonestoainetta
- Muut koot pyynnöstä

CE-Hyväksytty
Toimitusmyyntinä

Tuotekoodi	Tuotenimi	Tekninen nimi	Yks.
10360039494	Tynnyrin eriste	Sopii vakiokokoiseen 200l tynnyriin	kpl

0-120°C Tynnyrin pohjan lämmitin

Tynnyrin pohjan lämmitintä käytetään metallitynnyrien lämmitykseen pohjasta perinteisten tynnyrilämmittimien sijaan. Tämän tyyppinen tynnyrin pohjan lämmitin omaa 555mm halkaisijan, joka tekee siitä yhteensopivan kaiken kokoisten metallitynnyrien kanssa aina 200 litran tynnyriin asti. Tynnyrilämmitin omaa sisäänrakennetun termostaatin, jonka vaihteluväli on 0-120°C. Termostaatin avulla varmistetaan haluttu lämpötila. Soveltuu myös käytettäväksi tynnyrilämmittimien kanssa



Tekniset tiedot:

- Teho: 230V 900 W
- Lämmityselementti: Johtoelementti, lasilla kyllästetty silikonilämmittimen aluslevy
- Eriste: 50 mm korkeatheyksinen kivivilla
- Syöttöjohto: 2 m virtajohto ilman pistokkeita, esim. 10460000576
- Paino: 15 kg
- Korkeus: 105 mm

CE-Hyväksytty
Toimitusmyyntinä

Tuotekoodi	Tuotenimi	Tekninen nimi	Yks.
10360039495	Tynnyrin pohjan lämmitin 0-120C	Sopii vakiokokoiseen 200l tynnyriin	kpl

50-300°C Tynnyrin pohjan lämmitin

Korkealämpöistä tynnyrin pohjan lämmitintä käytetään metallitynnyrien lämmitykseen pohjasta perinteisten tynnyrilämmittimien sijaan. Tämän tyyppinen tynnyrin pohjan lämmitin omaa 555mm halkaisijan, joka tekee siitä yhteensopivan kaiken kokoisten metallitynnyrien kanssa aina 200 litran tynnyriin asti. Tynnyrilämmitin omaa sisäänrakennetun termostaatin, jonka vaihteluväli on 50-300°C. Termostaatin avulla varmistetaan haluttu lämpötila. Soveltuu myös käytettäväksi tynnyrinlämmittimien kanssa.

Tekniset tiedot:

- Teho: 230V 1800 W
- Syöttöjohto: 2 m virtajohto
- Paino: 15 kg
- Korkeus: 105 mm

CE-Hyväksytty
Toimitusmyyntinä



Tuotekoodi	Tuotenimi	Tekninen nimi	Yks.
10360039496	Tynnyrin pohjan lämmitin 50-300C	Sopii vakiokokoiseen 200l tynnyriin	kpl

0-90°C lämmittimet 1000L IBC konteille

IBC säiliön lämmitys on täydellinen ratkaisu, kun tarvitaan nopeaa ja tehokasta juoksevien aineiden lämmitystä, sekä materiaaleja jotka tekevät ne helposti tyhjennettäviksi säiliöstä minimaalisella tai tuotteen olemattomalla hävikillä. IBC lämmitin toimitetaan kolmella vyöhyketermostaattilla, kaikki säädettäviä vaihteluvälillä 0 - 90°C, tehden säiliön lämmittimestä erittäin nopean ja turvallisen nesteiden lämmitykseen sekä ylläpitäen haluttua viskositeettia säiliön sisällössä. Kuvien kansi ei kuulu mukaan, vaan se on tilattava erikseen koodilla 10360039500.

Lämmitin on suunniteltu kestäväällä ja pitkäkestoisella korkealaatuisella ja kevyellä muotoilulla ja rakenne yhdessä pika-avattavien solkien kanssa tekee säiliön lämmittimestä helpon liittää kaikkiin standardikokoisiin 1000L säiliöihin. Tämä myös tekee lämmittimestä täydellisen, kuljetettaessa 1000L säiliöitä sisällöllä, joka vaatii vain tietyn lämpötilan tai viskositeetin. Nopeampaa lämmitysprosessia varten suosittelemme IBC eristekannen käyttöä, joka helposti kiinnittyy säiliön päälle, vähentäen lämpöhukkaa.

Tekniset tiedot:

- Polyesterimateriaali
- Silikonilla eristetty kierteisrakenteinen vastuselementti
- Säädettävät pikakiinnitettävät soljet
- Lämmityksen kesto n. 48h (1000L tynnyri vedellä alkaen +15° C - +50° C ja 2x1000 W lämmittimillä ja eristyskannella)
- 3m virtajohto ilman pistokkeita, esim. 10460000576
- Jopa 3 termostaattia vaihteluvälillä 0-90°C
- IP40

CE-Hyväksytty
Toimitusmyyntinä



Tuotekoodi	Tuotenimi	Tekninen nimi	Yks.
10360039497	IBC kontin lämmitin	K:1000mm P:4400mm 1300W	kpl
10360039498	IBC kontin lämmitin	K:1000mm P:4400mm 2x1000W	kpl
10360039499	IBC kontin lämmitin	K:1000mm P:4400mm 3x1000W	kpl

IBC kontin päällyskate

IBC päällyskate sopii kaikkiin markkinoilla oleviin 1000l ibc-kontteihin. Päällyskatteessa on kätevä luukku. Päällyskatetta voidaan käyttää yhdessä IBC säiliön lämmittimen tai IBC runkokatteen kanssa. Luukun käyttö yhdessä lämmittimen tai tynnyrin eristekatteen kanssa minimoi lämpöhukan ja auttaa lämmittämään nopeammin tai ylläpitämään lämpötilan pidempään.

Tekniset tiedot:

- Cordura-materiaali teflon-pinnoitteella
- Vettä hylkivä
- Kemikaalinkestävä

CE-Hyväksytty
Toimitusmyyntinä



Tuotekoodi	Tuotenimi	Tekninen nimi	Yks.
10360039500	IBC kontin päällyskate	1000l	kpl

IBC kontin rungon kate

IBC kontin rungon kate on suunniteltu eristämään ja ylläpitämään lämpötilaa IBC konttien sisäpuolella. Standardien osalta, tynnyrin kate sopii vakiokokoiseen 1000 litran konttiin.

Kontin eriste on suunniteltu laadukkaista nailon-materiaaleista varustettuna 4:llä pikakiinnitys-soljella helppoa asennusta varten. Tämä malli mahdollistaa katteen käytön IBC tynnyrilämmittimen yhteydessä.

Lisänä lämmitykseen tai lämpötilan ylläpitoon, voit myös lisätä päällyskatteen.

Tekniset tiedot:

- Nailon-materiaalit
- Vettä hylkivä
- Säädettävät hinnat
- Vakiokoko: 1000L

CE-Hyväksytty
Toimitusmyyntinä



Tuotekoodi	Tuotenimi	Tekninen nimi	Yks.
10360039501	IBC kontin rungon kate	1000l	kpl

IBC kontin rungon deluxe kate

Deluxe kate on valmistettu kestävästä cordura-materiaalista, jossa teflon-pinnoite tekee tästä katteesta kemikaaleja kestävä ja vettä hylkivän ominaisuuden. Sisältää päällyskatteen luukuilla ja se on varustettu velcro-nauhoilla, tehden siitä helpon kiinnittää tai irrottaa.

Tekniset tiedot:

- Cordura-materiaali teflon-pinnoitteella
- Vettä hylkivä
- Kemikaalinkestävä
- Integroitu luukku
- Vakiokoko: 1000L

CE-Hyväksytty
Toimitusmyyntinä



Tuotekoodi	Tuotenimi	Tekninen nimi	Yks.
10360039502	IBC kontin rungon deluxe kate	Sisältää kannen	kpl

IBC kontin rungon PVC kate

Tämä vedenpitävä PVC peite on täydellinen varmistamaan IBC säiliön vedeltä useimmissa ympäristöissä.

Voidaan käyttää yhdessä IBC säiliön lämmittimen kanssa.

CE-Hyväksytty
Toimitusmyyntinä



Tuotekoodi	Tuotenimi	Tekninen nimi	Yks.
10360039503	IBC kontin rungon PVC kate	1000l	kpl

IBC kontin lämpösuoja kate

IBC folioeristekatteet ovat suunniteltuja eristämään ja ylläpitämään IBC kontin lämpötilaa.

Eristävät hyvin auringonvalon ja säteet

Eristyskate on yksiosainen kate, joka asennetaan helposti vetämällä se IBC tynnyrin yli.

CE-Hyväksytty
Toimitusmyyntinä



Tuotekoodi	Tuotenimi	Tekninen nimi	Yks.
10360039504	IBC kontin lämpösuoja kate	1000l	kpl

0-150°C IBC kontin pohjan lämmitin

IBC kontin pohjan lämmitin on tehokas ja voimakas tapa lämmittää IBC säiliön sisältö.

2700W pohjan lämmitin voi lämmittää esim. vettä täydessä IBC säiliössä lämpötilasta

15°C lämpötilaan 70°C vähemmässä kuin 40 tunnissa. Jos vaaditaan nopeampaa

lämmitystoimenpidettä, suosittelemme IBC tynnyrin eristettä prosessiin.

Pohjan lämmitin sopii useisiin suursäiliöihin (IBC säiliöt) mukaan lukien IBC kontit

yhtiöiltä Schütz, GNX, Mauser, Werit ja Greif.

IBC pohjan lämmittimeen myydään erikseen digitaalinen ohjainyksikkö lämpötilan

säätelyä varten.

Tekniset tiedot:

- Mitat: 1035 - 851mm
- Materiaalit: 100% silikonia
- 1,5 metrin virtajohto ilman pistokkeita, esim. 10460000576
- 0-150°C lämpötilaohjain (lisätuote)

CE-Hyväksytty
Toimitusmyyntinä



Tuotekoodi	Tuotenimi	Tekninen nimi	Yks.
10360039505	IBC kontin pohjan lämmitin	1035mm x 851mm 2700W	kpl
10360039506	IBC kontin pohjan lämpötilaohjain	0-150C	kpl

Teräksiset tynnyri- ja kanisteriasemat

Tynnyriasema 1:lle tynnyrille teräs

Galvanoidun tynnyriaseman avulla eristät vaaralliset kemikaalit. Valmistettu 3mm teräksestä. Soveltuu käytettäväksi yhdelle 200l tynnyrille tai sitä pienimmille astioille.

Kaapissa on ilmanvaihtoreiät.

- Galvanoitu ritilä, joka on irrotettavissa.
 - 100mm vapaa tila neljästä suunnasta haarukkavaununkäyttöön.
 - DIBt hyväksytty
 - Osasto myös dokumenteille
 - Sisämitat LSK 740 x 660 x 1360mm
- Toimitusmyyntinä



Tuotekoodi	Tuotenimi	Tekninen nimi	Kantavuus kg	Paino kg	LS mm mitat	Ulkokorkeus mm	Altaan tilavuus L	Yks.
10360040120	Tynnyriasema 1:lle tynnyrille teräs	900 x 750mm P21-2480-A	250	132	900 x 750	1 900	220	kpl

Tynnyriasema 2:lle tynnyrille teräs

Galvanoidun tynnyriaseman avulla eristät vaaralliset kemikaalit.

Valmistettu 3mm teräksestä. Soveltuu käytettäväksi yhdelle 200l tynnyrille tai sitä pienimmille astioille. Kaapissa on ilmanvaihtoreiät.

- Galvanoitu ritilä, joka on irrotettavissa.
 - 100mm vapaa tila neljästä suunnasta haarukkavaununkäyttöön.
 - DIBt hyväksytty
 - Osasto myös dokumenteille
 - Sisämitat LSK 1480 x 660 x 1360mm
- Toimitusmyyntinä



Tuotekoodi	Tuotenimi	Tekninen nimi	Kantavuus kg	Paino kg	LS mm mitat	Ulkokorkeus mm	Altaan tilavuus L	Yks.
10360040121	Tynnyriasema 2:lle tynnyrille teräs	1760 x 750mm P21-2481-A	500	196	1760 x 750	1 720	220	kpl

Kanisteriasema peruskoko

Galvanoidun tynnyriaseman avulla eristät vaaralliset kemikaalit.

Valmistettu 3mm teräksestä. Soveltuu käytettäväksi yhdelle 200l tynnyrille tai sitä pienimmille astioille. Kaapissa on ilmanvaihtoreiät.

- Galvanoitu ritilä, joka on irrotettavissa.
 - 100mm vapaa tila neljästä suunnasta haarukkavaununkäyttöön.
 - DIBt hyväksytty
 - Osasto myös dokumenteille
 - Sisämitat LSK 740 x 660 x 3x400mm
- Toimitusmyyntinä



Tuotekoodi	Tuotenimi	Tekninen nimi	Kantavuus kg	Paino kg	LS mm mitat	Ulkokorkeus mm	Altaan tilavuus L	Yks.
10360040122	Kanisteriasema	900 x 750mm P21-2482-A	250	146	900 x 750	1 900	220	kpl

Kanisteriasema leveä

Galvanoidun tynnyriaseman avulla eristät vaaralliset kemikaalit. Valmistettu 3mm teräksestä. Soveltuu käytettäväksi yhdelle 200l tynnyrille tai sitä pienimmille astioille. Kaapissa on ilmanvaihtoreiät.

- Galvanoitu ritilä, joka on irrotettavissa.
 - 100mm vapaa tila neljästä suunnasta haarukkavaunukäyttöön.
 - DIBt hyväksytty
 - Osasto myös dokumenteille
 - Sisämitat LSK 1480 x 660 x 3x400mm
- Toimitusmyyntinä



Tuotekoodi	Tuotenimi	Tekninen nimi	Kantavuus kg	Paino kg	LS mm mitat	Ulkokorkeus mm	Altaan tilavuus L	Yks.
10360040123	Kanisteriasema	1760 x 750mm P21-2483-A	500	230	1760 x 750	1 720	220	kpl

Tynnyrikatokset

Tynnyrikatokset parikäyntiovilla

Vankka hitsattu teräsprofiilirakenne.
 Hyllynkantavuus 3500kg
 Vastaa standardin DIN EN 1055 mukaista tuuli- ja lumikuormaa.
 Vakiona, kiinteä, hitsattu valuma-allas.
 Luonnollinen ilmanvaihto.
 Ulkomitat 2830mm x 1660mm x 3000mm
 Hyllyjen sisämitat 2700mm x 1340mm x 1250mm
 Vetoisuus 600L
 Kantavuus 925kg/m²
 Lisävarusteina mm. haponkestävät keräysaltaat ja nostosilmukat myöhempää siirtämistä varten.
 Toimitetaan käyttövalmiina.



Tuotekoodi	Tuotenimi	Tekninen nimi	Yks.
10360038366	Tynnyrikatos 16 tynnyrille	Parikäyntiovella	kpl

Tynnyrikatokset liukuovilla

Vankka hitsattu teräsprofiilirakenne.
 Hyllynkantavuus 3500kg
 Vastaa standardin DIN EN 1055 mukaista tuuli- ja lumikuormaa.
 Vakiona, kiinteä, hitsattu valuma-allas.
 Luonnollinen ilmanvaihto.
 Ulkomitat 5650mm x 1660mm x 3000mm
 Hyllyjen sisämitat 2700mm x 1340mm x 1250mm
 Vetoisuus 2 x 600L
 Kantavuus 925kg/m²
 Lisävarusteina mm. haponkestävät keräysaltaat, ja nostosilmukat myöhempää siirtämistä varten.
 Toimitetaan käyttövalmiina.



Tuotekoodi	Tuotenimi	Tekninen nimi	Yks.
10360038367	Tynnyrikatos 32 tynnyrille	Liukuovella	kpl

Ibc-konttikatokset

Ibc-konttikatokset parikäyntiovilla

Vankka hitsattu teräsprofiilirakenne.
 Hyllynkantavuus 3500kg
 Vastaa standardin DIN EN 1055 mukaista tuuli- ja lumikuormaa.
 Vakiona, kiinteä, hitsattu valuma-allas.
 Luonnollinen ilmanvaihto.
 Ulkomitat 2830mm x 1660mm x 3570mm
 Hyllyjen sisämitat 2700mm x 1340mm x 1450mm
 Vetoisuus 1200L
 Kantavuus 925kg/m²
 Lisävarusteina mm. haponkestävät keräysaltaat, ja nostosilmukat myöhempää siirtämistä varten.
 Toimitetaan käyttövalmiina.



Tuotekoodi	Tuotenimi	Tekninen nimi	Yks.
10360038368	Ibc-katos 4 kontille	Parikäyntiovella	kpl

Ibc-konttikatokset liukuovilla

Vankka hitsattu teräsprofiilirakenne.
 Hyllynkantavuus 3500kg
 Vastaa standardin DIN EN 1055 mukaista tuuli- ja lumikuormaa.
 Vakiona, kiinteä, hitsattu valuma-allas.
 Luonnollinen ilmanvaihto.
 Ulkomitat 5650mm x 1660mm x 3600mm
 Hyllyjen sisämitat 2700mm x 1340mm x 1340mm
 Vetoisuus 2 x 1200L
 Kantavuus 925kg/m²
 Lisävarusteina mm. haponkestävät keräysaltaat, ja nostosilmukat myöhempää siirtämistä varten.
 Toimitetaan käyttövalmiina.



Tuotekoodi	Tuotenimi	Tekninen nimi	Yks.
10360038369	Ibc-katos 8 kontille	Liukuovella	kpl

Varasto- ja merikontit

Valuma-altaallinen varastokontti 2m x 2m S

- Koko: 2000x2000x2300mm (LxSxK)
- Pariovi pitkällä sivulla
- Lukittava
- Valuma-allas 1000L
- Säätöjalat
- Nostokoukut
- Pohjassa trukki sorppataskut
- Väri sopimuksen mukaan



Tuotekoodi	Tuotenimi	Tekninen nimi	Yks.
10360038363	Varastokontti valuma-altaalla S	2m x 2m	kpl

Valuma-altaallinen varastokontti 4m x 2m M

- Koko: 4000x2000x2300mm (LxSxK)
- Pariovi pitkällä sivulla
- Lukittava
- Valuma-allas 1000L
- Säätöjalat
- Nostokoukut
- Pohjassa trukki sorppataskut
- Väri sopimuksen mukaan



Tuotekoodi	Tuotenimi	Tekninen nimi	Yks.
10360038364	Varastokontti valuma-altaalla M	4m x 2m	kpl

Valuma-altaallinen varastokontti 6m x 2m L

- Koko: 6000x2000x2300mm (LxSxK)
- Pariovi pitkällä sivulla
- Lukittava
- Valuma-allas 1000L
- Säätöjalat
- Nostokoukut
- Pohjassa trukki sorppataskut
- Väri sopimuksen mukaan



Tuotekoodi	Tuotenimi	Tekninen nimi	Yks.
10360038365	Varastokontti valuma-altaalla L	6m x 2m	kpl

20' DC Merikontti

Kontteja saa käytettynä ja uutena. Uudet ovat merirahtikelpoisia ja CSC katsastettuja. Kaikki kontit ovat vesi- ja tuulitiiviitä.

- Kontin taara 2220kg
- Kantavuus 28200kg
- Sisämitat P 5890 x L 2330 x K 2370 mm
- Ulkomitat P 6050 x L 2440 x K 2590 mm
- Tilavuus 33 m³



Tuotekoodi	Tuotenimi	Tekninen nimi	Yks.
10360038900	20' DC Käytetty merikontti		kpl
10360038903	20' DC Uusi merikontti	yhden lastauksen tehnyt	kpl

40' DC Merikontti

Kontteja saa käytettynä ja uutena. Uudet ovat merirahtikelpoisia ja CSC katsastettuja. Kaikki kontit ovat vesi- ja tuulitiiviitä.

- Kontin taara 3740kg
- Kantavuus 28800kg
- Sisämitat P 12020 x L 2330 x K 2370 mm
- Ulkomitat P 12192 x L 2440 x K 2590 mm
- Tilavuus 67 m³



Tuotekoodi	Tuotenimi	Tekninen nimi	Yks.
10360038901	40' DC Käytetty merikontti		kpl
10360038904	40' DC Uusi merikontti	yhden lastauksen tehnyt	kpl

40' HC Merikontti

Konteja saa käytettynä ja uutena. Uudet ovat merirahtikelpoisia ja CSC katsastettuja. Kaikki kontit ovat vesi- ja tuulitiiviitä.

- Kontin taara 4000kg
- Kantavuus 28600kg
- Sisämitat P 12020 x L 2330 x K 2670 mm
- Ulkomitat P 12192 x L 2440 x K 2890 mm
- Tilavuus 76 m³



Tuotekoodi	Tuotenimi	Tekninen nimi	Yks.
10360038902	40' HC Käytetty merikontti		kpl
10360038905	40' HC Uusi merikontti	yhden lastauksen tehnyt	kpl

Kaasupullojen säilytys

Kaasupullokaappi 1 x 11kg pullolle

Kaasupullojen sisä- ja ulkosäilytykseen. Kokonaan sinkitty, tukeva rakenne. Luonnollinen ilmanvaihto. Lukittavissa. Toimitetaan osissa kasausohjeiden kanssa. Varoitusmerkintä ovelle.



Tuotekoodi	Tuotenimi	Tekninen nimi	Yks.
10360038354	Kaasupullokaappi 1 x 11kg pullolle	460 x 400 x 750mm	kpl

Kaasupullokaappi 2 x 11kg pullolle

Kaasupullojen sisä- ja ulkosäilytykseen. Kokonaan sinkitty, tukeva rakenne. Luonnollinen ilmanvaihto. Lukittavissa. Toimitetaan osissa kasausohjeiden kanssa. Varoitusmerkintä ovelle.



Tuotekoodi	Tuotenimi	Tekninen nimi	Yks.
10360038355	Kaasupullokaappi 2 x 11kg pullolle	840 x 400 x 750mm	kpl

Kaasupullokaappi 2 x 33kg pullolle

Kaasupullojen sisä- ja ulkosäilytykseen. Kokonaan sinkitty, tukeva rakenne. Luonnollinen ilmanvaihto. Lukittavissa. Toimitetaan osissa kasausohjeiden kanssa. Varoitusmerkintä ovenssa.



Tuotekoodi	Tuotenimi	Tekninen nimi	Yks.
10360038356	Kaasupullokaappi 2 x 33kg pullolle	840 x 400 x 1500mm	kpl

Kaasupullokaappi 4 x 33kg pullolle

Kaasupullojen sisä- ja ulkosäilytykseen. Kokonaan sinkitty, tukeva rakenne. Luonnollinen ilmanvaihto. Lukittavissa. Toimitetaan osissa kasausohjeiden kanssa. Varoitusmerkintä ovenssa.



Tuotekoodi	Tuotenimi	Tekninen nimi	Yks.
10360038357	Kaasupullokaappi 4 x 33kg pullolle	1680 x 400 x 1500mm	kpl

Kaasupullokaappi 10 x 11kg pullolle

Kaasupullojen ulkosäilytykseen. Kokonaan kuumasinkitty, vakaa rakenne. Suojaa sään vaikutuksilta ja luvattomalta käytöltä. Sopii erityisesti propaanikaasujen säilytykseen. Luonnollinen ilmanvaihto. Lukittavissa. Toimitetaan osissa kasausohjeiden kanssa. Varoitusmerkintä ovenssa.



Tuotekoodi	Tuotenimi	Tekninen nimi	Yks.
10360038358	Kaasupullokaappi 10 x 11kg pullolle	840 x 690 x 1500mm	kpl

Kaasupullokaappi 20 x 11kg pullolle

Kaasupullojen ulkosäilytykseen. Kokonaan kuumasinkitty, vakaa rakenne. Suojaa sään vaikutuksilta ja luvattomalta käytöltä. Sopii erityisesti propaanikaasujen säilytykseen. Luonnollinen ilmanvaihto. Lukittavissa. Toimitetaan osissa kasausohjeiden kanssa. Varoitusmerkintä ovenssa.



Tuotekoodi	Tuotenimi	Tekninen nimi	Yks.
10360038359	Kaasupullokaappi 20 x 11kg pullolle	1680 x 690 x 1500mm	kpl

Kaasupullovarasto GS 1700 x 1855 x 2450mm

Kompakti kaasupullovarasto lattialla.
 Kapasiteetti: 24 kaasupulloa tai kaasupullo lava.
 Tukeva kuumasinkitty runkorakenne.
 Toimitus osissa ohjeiden kanssa.
 Lukittavissa.



Tuotekoodi	Tuotenimi	Tekninen nimi	Yks.
10360038360	Kaasupullovarasto GS	1700 x 1855 x 2450mm	kpl

Kaasupullovarasto GS 3160 x 1855 x 2450mm

Parikäyntioivella varustettu, lukittava kaasupullovarasto lattialla.
 Kapasiteetti: 48 kaasupulloa tai 2 kaasupullo lavaa.
 Tukeva kuumasinkitty runkorakenne.
 Toimitus osissa ohjeiden kanssa.
 Sisällä olevat hyllyt lisävarusteena.



Tuotekoodi	Tuotenimi	Tekninen nimi	Yks.
10360038361	Kaasupullovarasto GS	3160 x 1855 x 2450mm	kpl

Ajoluiska kaasupullovarastoon GS

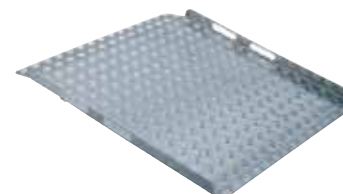

Tuotekoodi	Tuotenimi	Tekninen nimi	Yks.
10360038362	Ajoluiska kaasupullovarastoon GS	908 x 933mm	kpl

Rappurallit

Ritilä ja harja

Valmisritilä valmistettu kuumasinkitystä teräksestä.

Valmis mitoitus, 7 eri kokoa.

Ritilään voit kiinnittää harjatelineen, joka myydään lisävarusteena.

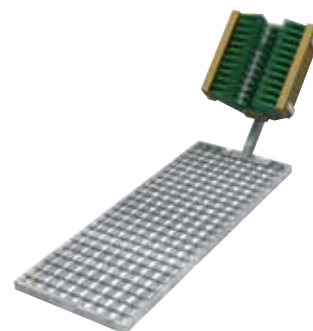

Tuotekoodi	Tuotenimi	Tekninen nimi	Yks.
10360038373	Rappurallinen teräs ritilä 800x300mm	25mm	kpl
10360038374	Rappurallinen teräs ritilä 1000x300mm	25mm	kpl
10360038375	Rappurallinen teräs ritilä 1200x300mm	25mm	kpl
10360038376	Rappurallinen teräs ritilä 1500x300mm	25mm	kpl
10360038377	Rappurallinen teräs ritilä 1000x400mm	25mm	kpl
10360038378	Rappurallinen teräs ritilä 1200x400mm	25mm	kpl
10360038379	Rappurallinen teräs ritilä 1500x400mm	25mm	kpl
10360039801	Rappurallinen harjateline	061481 sis. Kiinnikkeet	kpl

Penkit ja pöydät

Perinteinen 1700mm penkki



Tuotekoodi	Tuotenimi	Tekninen nimi	Yks.
10360038394	Perinteinen 1700mm penkki	Siirreltävä	kpl

Kalusteryhmä 1500mm Classic



Tuotekoodi	Tuotenimi	Tekninen nimi	Yks.
10360038395	Kalusteryhmä Classic 1500mm	Siirreltävä	kpl

Kalusteryhmä puinen 1700mm



Tuotekoodi	Tuotenimi	Tekninen nimi	Yks.
10360038396	Kalusteryhmä puinen 1700mm	Siirreltävä	kpl

Oleskelu- ja tupakointikatokset

Kotkansiipikatos penkillä

Katokset valmistetaan pitkäikäisinä Suomessa. Rungot hitsataan yhteen, mikä takaa huoltovapauden. Katosten hitsatut rakenteet ovat kastamalla kuumasinkittyjä. Mallit ankkuroidaan maahan. Kiinnikkeet myydään erikseen.

Rungon väri vaihtoehdot: RAL värikartta.
Korkeus: 2,3m

Tämä malli on tuttu mm. eliittikisoista.



Tuotekoodi	Tuotenimi	Tekninen nimi	Yks.
10360038406	Kotkansiipikatos penkillä	2,1m x 2,0m	kpl
10360038407	Kotkansiipikatos penkillä	3,1m x 2,0m	kpl

Eurooppakatos penkeillä

Katokset valmistetaan Suomessa pitkäikäisiksi. Rungot hitsataan yhteen, mikä takaa huoltovapauden. Katos toimitetaan suurelementeissä. Runko on valmistettu kuumasinkitystä teräksestä ja se on CE-merkitty. Katos on saatavana kahtena eri versiona, maahan upotettava malli tai sitten yleisimpänä laatalle asennettava. Mallit ankkuroidaan maahan. Katos on valmistettu turvallisesta ja käytännössä särkymätön UV suojattu PC- turvalasista, jolla on korkea käyttölämpötila-alue -50° - +120°. Lisävarusteena mm. betoniankkurit, jäteastiat ja tuhkakupit. Katoksilla on noin 6vk toimitusaika.

Tämä mallia käytetään yleisesti mm. tupakkakatoksena.
Korkeus: 2,4m



Tuotekoodi	Tuotenimi	Tekninen nimi	Yks.
10360038408	Eurooppakatos penkeillä	3,1m x 2,1m x 2,4m	kpl

Yleiskatos

Katokset valmistetaan pitkäikäisinä Suomessa. Rungot hitsataan yhteen, mikä takaa huoltovapauden. Katosten hitsatut rakenteet ovat kastamalla kuumasinkittyjä. Mallit ankkuroidaan maahan. Kiinnikkeet myydään erikseen. Saatavana myös puuverhoiltuna.

Korkeus: 2,2m



Tuotekoodi	Tuotenimi	Tekninen nimi	Yks.
10360038409	Yleiskatos	2,1m x 2,0m	kpl
10360038410	Yleiskatos	4,2m x 2,0m	kpl

Oleskelukatos

Katokset valmistetaan pitkäikäisinä Suomessa. Rungot hitsataan yhteen, mikä takaa huoltovapauden. Katosten hitsatut rakenteet ovat kastamalla kuumasinkittyjä. Mallit ankkuroidaan maahan. Kiinnikkeet myydään erikseen. Saatavana myös puuverhoiltuna.

Korkeus: 2,3m



Tuotekoodi	Tuotenimi	Tekninen nimi	Yks.
10360038411	Oleskelukatos	2,1m x 2,1m	kpl
10360038412	Oleskelukatos	4,2m x 2,1m	kpl

Suojakatos

Katokset valmistetaan pitkäikäisinä Suomessa. Rungot hitsataan yhteen, mikä takaa huoltovapauden. Katosten hitsatut rakenteet ovat kastamalla kuumasinkittyjä. Mallit ankkuroidaan maahan. Kiinnikkeet myydään erikseen. Saatavana myös puuverhoiltuna.

Korkeus: 2,5m



Tuotekoodi	Tuotenimi	Tekninen nimi	Yks.
10360038413	Suojakatos	4,2m x 3,6m	kpl

Pyörätelineet ja katokset

Perinteinen siirreltävä 3-5 pyörälle

Perinteiset, edulliset pyöräteline joka voidaan kiinnittää myös seinään. Toimitetaan osissa.

- Leveydet: 730mm ja 1340mm
- Syvyys: 330 mm
- Korkeus: 260 mm



Tuotekoodi	Tuotenimi	Tekninen nimi	Yks.
10360038382	Polkupyöräteline 3-lle pyörälle	Siirreltävä	kpl
10360038383	Polkupyöräteline 5-lle pyörälle	Siirreltävä	kpl

Perinteinen siirrettävä 3-6 pyörälle

Kotimainen, siirrettävä kuumasinkitty pyöräteline.



Tuotekoodi	Tuotenimi	Tekninen nimi	Yks.
10360038384	Polkupyöräteline 3-lle pyörälle	Siirrettävä	kpl
10360038385	Polkupyöräteline 4-lle pyörälle	Siirrettävä	kpl
10360038386	Polkupyöräteline 5-lle pyörälle	Siirrettävä	kpl
10360038387	Polkupyöräteline 6-lle pyörälle	Siirrettävä	kpl

Seinään kiinnitettävä 4-6 pyörälle

Kotimainen, seinään kiinnitettävä kuumasinkitty pyöräteline. Ei sisällä kiinnikkeitä seinäkiinnitystä varten.

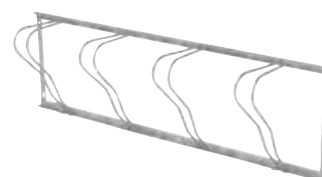

Tuotekoodi	Tuotenimi	Tekninen nimi	Ulkomitat mm	Yks.
10360038388	Polkupyöräteline 4-lle pyörälle	Seinään kiinnitettävä	1600 x 300 x 460	kpl
10360038389	Polkupyöräteline 5-lle pyörälle	Seinään kiinnitettävä	2000 x 300 x 460	kpl
10360038390	Polkupyöräteline 6-lle pyörälle	Seinään kiinnitettävä	2400 x 300 x 460	kpl

Standalone Ilmarinen 1 tai 2 puoleinen 8 pyörälle

Kotimainen, seinään kiinnitettävä, siirrettävä tai valettava kuumasinkitty pyöräteline. Ei sisällä kiinnikkeitä.



Tuotekoodi	Tuotenimi	Yks.
10360038391	Polkupyöräteline Standalone 1-puol	kpl
10360038392	Polkupyöräteline Standalone 2-puol	kpl

Siirrettävä tai seinämalli Ahti 10 pyörälle

Kotimainen, siirrettävä tai seinään kiinnitettävä kuumasinkitty pyöräteline. Ei sisällä kiinnikkeitä.

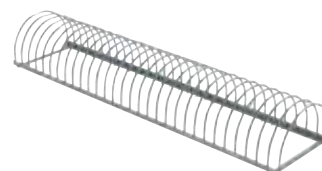

Tuotekoodi	Tuotenimi	Yks.
10360038393	Polkupyöräteline 10-lle pyörälle	kpl

Pyöräkatos L

Katokset valmistetaan pitkäikäisinä Suomessa. Rungot yhteenhitsataan, mikä takaa huoltovapauden. Katosten hitsatut rakenteet ovat kastamalla kuumasinkittyjä. Mallit ankkuroidaan maahan. Kiinnikkeet myydään erikseen. Saatavana myös puuverhoiltuna. Katevaihtoehtona PC-kennolevy tai pelti.

Korkeus: 2,3m



Tuotekoodi	Tuotenimi	Tekninen nimi	Yks.
10360038397	Pyöräkatos 5-p L malli	2,1m x 1,8m	kpl

Pyöräkatos L suoramalli

Katokset valmistetaan pitkäikäisinä Suomessa. Rungot yhteenhitsataan, mikä takaa huoltovapauden. Katosten hitsatut rakenteet ovat kastamalla kuumasinkittyjä. Mallit ankkuroidaan maahan. Kiinnikkeet myydään erikseen. Katevaihtoehtona PC-kennolevy, PC-turvalasi tai pelti.

Korkeus: 2,2m



Tuotekoodi	Tuotenimi	Tekninen nimi	Yks.
10360038398	Pyöräkatos 5-p suora malli	2,0m x 1,8m	kpl
10360038399	Pyöräkatos 10-p suora malli	4,0m x 1,8m	kpl

Pyöräkatos Y

Katokset valmistetaan pitkäikäisinä Suomessa. Rungot yhteenhitsataan, mikä takaa huoltovapauden. Katosten hitsatut rakenteet ovat kastamalla kuumasinkittyjä. Mallit ankkuroidaan maahan. Kiinnikkeet myydään erikseen. Katevaihtoehtona PC-kennolevy tai pelti.

Korkeus: 2,3m



Tuotekoodi	Tuotenimi	Tekninen nimi	Yks.
10360038400	Pyöräkatos 10-p Y malli	2,1m x 3,6m	kpl

Pyöräkatos L Ilmarinen

Katokset valmistetaan pitkäikäisinä Suomessa. Rungot yhteenhitsataan, mikä takaa huoltovapauden. Katosten hitsatut rakenteet ovat kastamalla kuumasinkittyjä. Mallit ankkuroidaan maahan. Kiinnikkeet myydään erikseen. Katevaihtoehtona PC-kennolevy tai turvalasi.

Korkeus: 2,3m



Tuotekoodi	Tuotenimi	Tekninen nimi	Yks.
10360038401	Pyöräkatos Ilmarinen	3,1m x 2,0m	kpl

Pyöräkatos L kaarikatolla

Katokset valmistetaan pitkäikäisinä Suomessa. Rungot yhteenhitsataan, mikä takaa huoltovapauden. Katosten hitsatut rakenteet ovat kastamalla kuumasinkittyjä. Mallit ankkuroidaan maahan. Kiinnikkeet myydään erikseen. Katevaihtoehtona PC-kennolevy tai turvalasi.

Korkeus: 2,3m



Tuotekoodi	Tuotenimi	Tekninen nimi	Yks.
10360038402	Pyöräkatos 5-p L kaarikatolla	2,1m x 2,0m	kpl

Pyöräkatos Y kaarikatolla

Katokset valmistetaan pitkäikäisinä Suomessa. Rungot yhteenhitsataan, mikä takaa huoltovapauden. Katosten hitsatut rakenteet ovat kastamalla kuumasinkittyjä. Mallit ankkuroidaan maahan. Kiinnikkeet myydään erikseen. Katevaihtoehtona PC-kennolevy tai turvalasi.

Korkeus: 2,3m

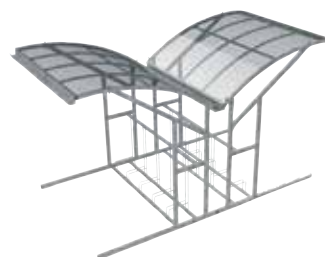

Tuotekoodi	Tuotenimi	Tekninen nimi	Yks.
10360038403	Pyöräkatos 10-p Y kaarikatolla	2,1m x 3,9m	kpl

Pyöräkatos Puuverhoiltu

Katokset valmistetaan pitkäikäisinä Suomessa. Rungot yhteenhitsataan, mikä takaa huoltovapauden. Katosten hitsatut rakenteet ovat kastamalla kuumasinkittyjä. Mallit ankkuroidaan maahan. Kiinnikkeet myydään erikseen.



Tuotekoodi	Tuotenimi	Tekninen nimi	Yks.
10360038404	Pyöräkatos 5-p puuverhoiltu	2,1m x 2,0m	kpl
10360038405	Pyöräkatos 10-p puuverhoiltu	4,2m x 2,0m	kpl

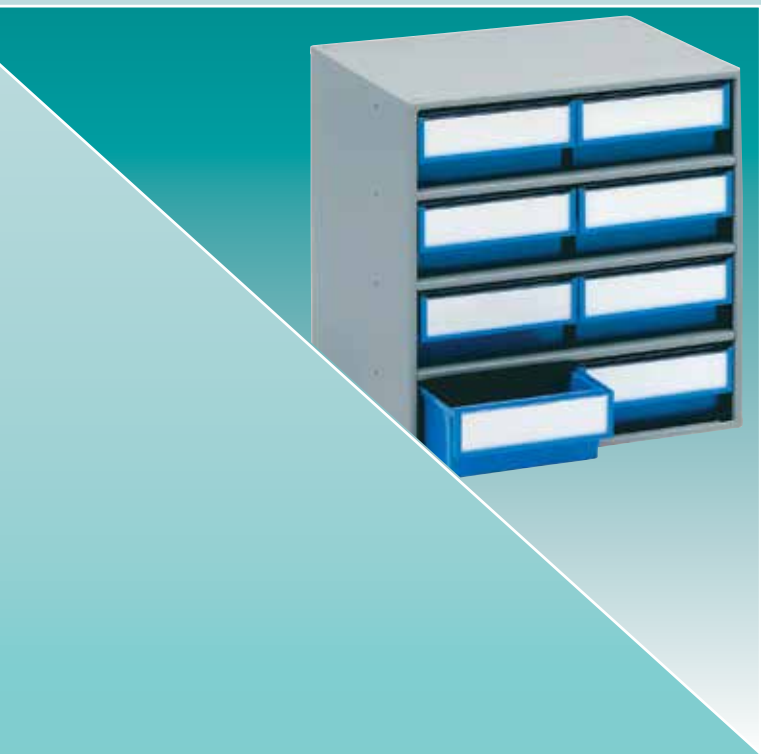

Muovilaatikat

Pikkulaatikat	46
Hyllylaatikat Arca	48
Hyllylaatikat Treston	50
Hyllylaatikat Kennoset	52
Ottolaatikat Arca	54
Ottolaatikat Treston	56
Ottolaatikat Kennoset	58
Varastolaatikat Treston	60
Pientavaralaatikostot Treston	61
Hyllylaatikosto telineet	70
Ottolaatikosto telineet	71
Laatikkolistat Treston	73
Muutto- ja mappilaatikat	74
Eurolaatikat Arca	75
Elintarvikelaatikat Arca	79
Big Box suurlaatikat Arca	81
Käyttölaatikat	82
Kuljetuslaatikko Tellus	85
Kuljetuslaatikko Unibox	87
Kuljetuslaatikko Integra	88
Säilytyslaatikko Brute	89
Vesitiiviit laatikat	90
Muovilaatikkovaunut	91
Muovilaatikoiden kannet Arca	93
Kuljetus- ja säilytyslaatikko Cembox	95
Lavalaatikko	97
Kokoontaittavat varastolaatikat	97
Puutarhalaatikat	98
Työkälpakit ja laatikat	102
Euroclick laatikat	104

Pikkulaatikat

Pikkulaatikko Leveys 55mm

TRESTON Pikkulaatikat sopivat mitoitukseltaan Trestonin pientavaralaatikostoihin ja kehikkoihin. Suorat seinämät takaavat tehokkaan tilankäytön ja pökkauksen myötä pinoutuvat helposti. Pohjan aaltomuodon vuoksi poimit helposti myös pienimmät artikkelit.

Lämmönkestot ja materiaalit:
Kirkas: Polystyreeni -40° – +55°
Vakiovarusteena tarraetiketit.
Toimitusmyyntinä.
Sisäleveys 47mm



TRESTON

Tuotekoodi	Tuotenimi	Tekninen nimi	Yks.
10360001488	Pikkulaatikko Kirkas L-00	175x55x37, 120/ltk V-00	kpl
10360001372	Välilevy Kirkas V-00 55mm	10/pak, 600/ltk	kpl

Pikkulaatikko Leveys 69mm

TRESTON Pikkulaatikat sopivat mitoitukseltaan Trestonin pientavaralaatikostoihin ja kehikkoihin. Suorat seinämät takaavat tehokkaan tilankäytön ja pökkauksen myötä pinoutuvat helposti. Pohjan aaltomuodon vuoksi poimit helposti myös pienimmät artikkelit.

Lämmönkestot ja materiaalit:
Kirkas: Polystyreeni -40° – +55°
Vakiovarusteena tarraetiketit.
Toimitusmyyntinä.
Sisäleveys 61mm



TRESTON

Tuotekoodi	Tuotenimi	Tekninen nimi	Yks.
10360001489	Pikkulaatikko Kirkas L-01	175x69x37, 96/ltk V-01, V-012	kpl
10360001373	Välilevy Kirkas V-01 69mm	10/pak, 450/ltk	kpl

Pikkulaatikko Leveys 92mm

TRESTON Pikkulaatikat sopivat mitoitukseltaan Trestonin pientavaralaatikostoihin ja kehikkoihin. Suorat seinämät takaavat tehokkaan tilankäytön ja pökkauksen myötä pinoutuvat helposti. Pohjan aaltomuodon vuoksi poimit helposti myös pienimmät artikkelit.

Lämmönkestot ja materiaalit:
Kirkas: Polystyreeni -40° – +55°
Vakiovarusteena tarraetiketit.
Keskusvarastotuote
Sisäleveys 82mm



TRESTON

Tuotekoodi	Tuotenimi	Tekninen nimi	Yks.
10360001491	Pikkulaatikko Kirkas L-04	175x92x59, 45/ltk V-04, V-0456	kpl
10360001376	Välilevy Kirkas V-04 92mm	10/pak, 200/ltk	kpl
10360001375	Välilevy Kirkas V-012 175x32mm	10/pak, 200/ltk Pitkittäinen	kpl

Pikkulaatikko Leveys 138mm

TRESTON Pikkulaatikot sopivat mitoitukseltaan Trestonin pientavaralaatikostoihin ja kehikkoihin. Suorat seinämät takaavat tehokkaan tilankäytön ja pökkauksen myötä pinoutuvat helposti. Pohjan aaltomuodon vuoksi poimit helposti myös pienimmät artikkelit.

Lämmönkestot ja materiaalit:
Kirkas: Polystyreeni -40° – +55°
Vakiovarusteena tarraetiketit.
Toimitusmyyntinä.
Sisäleveys 128mm



TRESTON

Tuotekoodi	Tuotenimi	Tekninen nimi	Yks.
10360001490	Pikkulaatikko Kirkas L-02	175x138x37, 48/ltk V-02, V-012	kpl
10360001493	Pikkulaatikko Kirkas L-07	175x138x81, 24/ltk V-07, V-078	kpl
10360001374	Välilevy Kirkas V-02 138x37mm	10/pak, 200/ltk	kpl
10360001379	Välilevy Kirkas V-07 138x81mm	10/pak, 200/ltk	kpl
10360001380	Välilevy Kirkas V-078 175x81mm	10/pak, 150/ltk Pitkittäinen	kpl

Pikkulaatikko Leveys 277mm

TRESTON Pikkulaatikot sopivat mitoitukseltaan Trestonin pientavaralaatikostoihin ja kehikkoihin. Suorat seinämät takaavat tehokkaan tilankäytön ja pökkauksen myötä pinoutuvat helposti. Pohjan aaltomuodon vuoksi poimit helposti myös pienimmät artikkelit.

Lämmönkestot ja materiaalit:
Kirkas: Polystyreeni -40° – +55°
Vakiovarusteena tarraetiketit.
Toimitusmyyntinä.
Sisäleveys 266mm



TRESTON

Tuotekoodi	Tuotenimi	Tekninen nimi	Yks.
10360001492	Pikkulaatikko Kirkas L-06	175x277x59, 15/ltk V-06, V-0456	kpl
10360001377	Välilevy Kirkas V-06 277mm	10/pak, 150/ltk	kpl
10360001378	Välilevy Kirkas V-0456 175x59mm	10/pak, 300/ltk Pitkittäinen	kpl

Hyllylaatikat Arca

Hyllylaatikko Leveys 94mm

Schoeller Hyllylaatikat sopivat mitoitukseltaan kaikkiin vakiohyllyihin, kaappeihin, paternostereihin ja teollisuuden työpisteisiin. Syvyysmitat 300, 400 ja 500mm. Valmistettu puhtaasta polypropeenista.

Verkkokaupan tuotteet ovat saatavilla heti keskusvarastostamme!
Muut toimitusmyyntinä.
Sisäleveys 86mm



Schoeller Allibert

Tuotekoodi	Tuotenimi	Tekninen nimi	Yks.
10360001155	Lokerolaatikko 4533 Sininen	4533 760 624, 300x94x80mm 40/ltk	kpl
10360001154	Lokerolaatikko 4532 Sininen	4532 760 624, 400x94x80mm 40/ltk	kpl
10360001161	Lokerolaatikko 4537 Sininen	4537 760 624, 500x94x80mm 40/ltk	kpl
10360001158	Välilevy Sininen 94mm	4535 760 624, 480/ltk	kpl
10360001159	Etikettti+Suoja 4535 94mm	4535 830 000, 500/ltk	kpl

Hyllylaatikko Leveys 115mm

Schoeller Hyllylaatikat sopivat mitoitukseltaan kaikkiin vakiohyllyihin, kaappeihin, paternostereihin ja teollisuuden työpisteisiin. Syvyysmitat 300, 400, 500 ja 600mm. Valmistettu puhtaasta polypropeenista.

Verkkokaupan tuotteet ovat saatavilla heti keskusvarastostamme!
Muut toimitusmyyntinä.
Sisäleveys 107mm



Schoeller Allibert

Tuotekoodi	Tuotenimi	Tekninen nimi	Yks.
10360001238	Lokerolaatikko 9101 Punainen	9101 765 215, 300x115x100mm 32/ltk	kpl
10360001239	Lokerolaatikko 9101 Sininen	9101 765 624, 300x115x100mm 32/ltk	kpl
10360001242	Lokerolaatikko 9111 Punainen	9111 765 215, 400x115x100mm 24/ltk	kpl
10360001243	Lokerolaatikko 9111 Sininen	9111 765 624, 400x115x100mm 24/ltk	kpl
10360001248	Lokerolaatikko 9121 Punainen	9121 765 215, 500x115x100mm 20/ltk	kpl
10360001249	Lokerolaatikko 9121 Sininen	9121 765 624, 500x115x100mm 20/ltk	kpl
10360001254	Lokerolaatikko 9131 Punainen	9131 765 215, 600x115x100mm 16/ltk	kpl
10360001255	Lokerolaatikko 9131 Sininen	9131 765 624, 600x115x100mm 16/ltk	kpl
10360001260	Välilevy Luonnonvaalea 115mm	9141 760 100, 480/ltk	kpl
10360001261	Etikettti+Suoja 9141 115mm	9141 830 000, 500/ltk	kpl

Hyllylaatikko Leveys 188mm

Schoeller Hyllylaatikat sopivat mitoitukseltaan kaikkiin vakiohyllyihin, kaappeihin, paternostereihin ja teollisuuden työpisteisiin. Syvyysmitat 300, 400 ja 500mm. Valmistettu puhtaasta polypropeenista.

Verkkokaupan tuotteet ovat saatavilla heti keskusvarastostamme!
Muut toimitusmyyntinä.
Sisäleveys 180mm

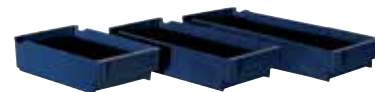

Schoeller Allibert

Tuotekoodi	Tuotenimi	Tekninen nimi	Yks.
10360001153	Lokerolaatikko 4531 Sininen	4531 760 624, 300x188x80mm 20/ltk	kpl
10360001152	Lokerolaatikko 4530 Sininen	4530 760 624, 400x188x80mm, 20/ltk	kpl
10360001160	Lokerolaatikko 4536 Sininen	4536 760 624, 500x188x80mm 20/ltk	kpl
10360001156	Välilevy Sininen 188mm	4534 760 624, 240/ltk	kpl
10360001157	Etiketti+Suoja 4534 188mm	4534 830 000, 500/ltk	kpl

Hyllylaatikko Leveys 230mm

Schoeller Hyllylaatikat sopivat mitoitukseltaan kaikkiin vakiohyllyihin, kaappeihin, paternostereihin ja teollisuuden työpisteisiin. Syvyysmitat 300, 400, 500 ja 600mm. Valmistettu puhtaasta polypropeenista.

Verkkokaupan tuotteet ovat saatavilla heti keskusvarastostamme!
Muut toimitusmyyntinä.
Sisäleveys 222mm



Schoeller Allibert

Tuotekoodi	Tuotenimi	Tekninen nimi	Yks.
10360001240	Lokerolaatikko 9103 Punainen	9103 765 215, 300x230x100mm 16/ltk	kpl
10360001241	Lokerolaatikko 9103 Sininen	9103 765 624, 300x230x100mm 16/ltk	kpl
10360001245	Lokerolaatikko 9113 Punainen	9113 765 215, 400x230x100mm 12/ltk	kpl
10360001246	Lokerolaatikko 9113 Sininen	9113 765 624, 400x230x100mm 12/ltk	kpl
10360001251	Lokerolaatikko 9123 Punainen	9123 765 215, 500x230x100mm 9/ltk	kpl
10360001252	Lokerolaatikko 9123 Sininen	9123 765 624, 500x230x100mm 9/ltk	kpl
10360001257	Lokerolaatikko 9133 Punainen	9133 765 215, 600x230x100mm 8/ltk	kpl
10360001258	Lokerolaatikko 9133 Sininen	9133 765 624, 600x230x100mm 8/ltk	kpl
10360001263	Välilevy Luonnonvaalea 230mm	9143 760 100, 240/ltk	kpl
10360001264	Etiketti+Suoja 9143 230mm	9143 830 000, 500/ltk	kpl

Hyllylaatikat Treston

Hyllylaatikko Leveys 92mm

Hyllylaatikat sopivat mitoitukseltaan kaikkiin vakiohyllyihin, kaappeihin, paternostereihin ja teollisuuden työpisteisiin. Syvyysmitat 300, 400 ja 500mm. Suorat seinämät takaavat tehokkaan tilankäytön ja pökkauksen myötä pinoutuvat helposti. Pohjan aaltomuodon vuoksi poimit helposti myös pienimmät artikkelit.

Lämmönkestot ja materiaalit:

Kirkas: Polystyreeni -40° – +55°

Värilliset: Polypropeeni -20° – +75°

Suojalevyllä suojattu etiketti sisältyy hintaan, ja molempia voit hankkia myös varaosina.

Verkkokaupan tuotteet ovat saatavilla heti keskusvarastostamme!

Muut toimitusmyyntinä.

Sisäleveys 75mm

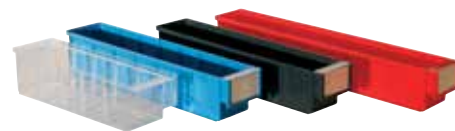

TRESTON

Tuotekoodi	Tuotenimi	Tekninen nimi	Yks.
10360001401	Hyllylaatikko 3010-1 Kirkas	300x92x82, 30/ltk D-10 1868	kpl
10360001403	Hyllylaatikko 3010-5 Punainen	300x92x82, 30/ltk D-10 1868	kpl
10360001404	Hyllylaatikko 3010-6 Sininen	300x92x82, 30/ltk D-10 1868	kpl
10360009952	Hyllylaatikko 3010-3 Harmaa	300x92x82, 30/ltk D-10 1868	kpl
10360001402	Hyllylaatikko 3010-4ESD Musta	300x92x82, 30/ltk D-10-4ESD 1868	kpl
10360001411	Hyllylaatikko 4010-1 Kirkas	400x92x82, 30/ltk D-10 1868	kpl
10360001413	Hyllylaatikko 4010-5 Punainen	400x92x82, 30/ltk D-10 1868	kpl
10360001414	Hyllylaatikko 4010-6 Sininen	400x92x82, 30/ltk D-10 1868	kpl
10360009953	Hyllylaatikko 4010-3 Harmaa	400x92x82, 30/ltk D-10 1868	kpl
10360001412	Hyllylaatikko 4010-4ESD Musta	400x92x82, 30/ltk D-10-4ESD 1868	kpl
10360001423	Hyllylaatikko 5010-5 Punainen	500x92x82, 30/ltk D-10 1868	kpl
10360001424	Hyllylaatikko 5010-6 Sininen	500x92x82, 30/ltk D-10 1868	kpl
10360001422	Hyllylaatikko 5010-4ESD Musta	500x92x82, 30/ltk D-10-4ESD 1868	kpl
10360001502	Välilevy Kirkas D-10 92mm	10/pak, 200/ltk 1792	kpl
10360001585	Etikettisuoja S-10 kirkas	laatikoille 3010 - 5010 15kpl / pss	pss

Hyllylaatikko Leveys 132mm

TRESTON Hyllylaatikot sopivat mitoitukseltaan kaikkiin vakiohyllyihin, kaappeihin, paternostereihin ja teollisuuden työpisteisiin. Syvyysmitat 300, 400, 500mm ja 600mm. Suorat seinämät takaavat tehokkaan tilankäytön ja pökkauksen myötä pinoutuvat helposti. Pohjan aaltomuodon vuoksi poimit helposti myös pienimmät artikkelit.

Lämmönkestot ja materiaalit:
Kirkas: Polystyreeni -40° – +55°
Värikkiset: Polypropeeni -20° – +75°

Suojalevyllä suojattu etiketti sisältyy hintaan, ja molempia voit hankkia myös varaosina.

Verkkokaupan tuotteet ovat saatavilla heti keskusvarastostamme!
Muut toimitusmyyntinä.
Sisäleveys 110mm

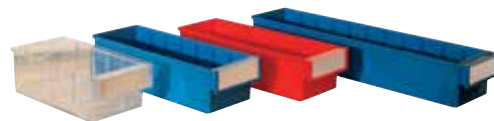

TRESTON

Tuotekoodi	Tuotenimi	Tekninen nimi	Yks.
10360001384	Hyllylaatikko 3015-1 Kirkas	300x132x100, 30/ltk D-15 3532	kpl
10360001385	Hyllylaatikko 3015-5 Punainen	300x132x100, 30/ltk D-15 3532	kpl
10360001386	Hyllylaatikko 3015-6 Sininen	300x132x100, 30/ltk D-15 3532	kpl
10360001388	Hyllylaatikko 4015-1 Kirkas	400x132x100, 20/ltk D-15 3532	kpl
10360001390	Hyllylaatikko 4015-5 Punainen	400x132x100, 20/ltk D-15 3532	kpl
10360001391	Hyllylaatikko 4015-6 Sininen	400x132x100, 20/ltk D-15 3532	kpl
10360001395	Hyllylaatikko 5015-6 Sininen	500x132x100, 20/ltk D-15 3532	kpl
10360001399	Hyllylaatikko 6015-6 Sininen	600x132x100, 15/ltk D-15 3532	kpl
10360001504	Väiilevy Kirkas D-15 132mm	10/pak, 100/ltk 1792	kpl

Hyllylaatikko Leveys 140mm

TRESTON Hyllylaatikot sopivat mitoitukseltaan kaikkiin vakiohyllyihin, kaappeihin, paternostereihin ja teollisuuden työpisteisiin. Suorat seinämät takaavat tehokkaan tilankäytön ja pökkauksen myötä pinoutuvat helposti. Pohjan aaltomuodon vuoksi poimit helposti myös pienimmät artikkelit.

Lämmönkestot ja materiaalit:
Kirkas ja harmaa: Polystyreeni -40° – +55°
Kalvolla suojattu etiketti sisältyy hintaan, ja molempia voit hankkia myös varaosina.

Verkkokaupan tuotteet ovat saatavilla heti keskusvarastostamme!
Muut toimitusmyyntinä.
Sisäleveys 118mm



TRESTON

Tuotekoodi	Tuotenimi	Tekninen nimi	Yks.
10360001567	Hyllylaatikko 1540-1 Kirkas	400x140x90 V-15 1190	kpl
10360001568	Hyllylaatikko 1540-3 Harmaa	400x140x90 V-15 1190	kpl
10360001494	Väiilevy Kirkas V-15 140mm		kpl

Hyllylaatikko Leveys 186mm

TRESTON Hyllylaatikot sopivat mitoitukseltaan kaikkiin vakiohyllyihin, kaappeihin, paternostereihin ja teollisuuden työpisteisiin. Syvyysmitat 300, 400, 500mm ja 600mm. Suorat seinämät takaavat tehokkaan tilankäytön ja pokkauksen myötä pinoutuvat helposti. Pohjan aaltomuodon vuoksi poimit helposti myös pienimmät artikkelit.

Lämmönkestot ja materiaalit:

Kirkas: Polystyreeni -40° – +55°

Värilliset: Polypropeeni -20° – +75°

Suojalevyllä suojattu etiketti sisältyy hintaan, ja molempia voit hankkia myös varaosina.



TRESTON

Verkkokaupan tuotteet ovat saatavilla heti keskusvarastostamme!

Muut toimitusmyyntinä.

Sisäleveys 167mm

Tuotteen nimessä oleva tunniste kertoo oikean lisätarvikkeen tai varaosan sopivuuden.

Tuotekoodi	Tuotenimi	Tekninen nimi	Yks.
10360001406	Hyllylaatikko 3020-1 Kirkas	300x186x82, 15/ltk D-20 1123	kpl
10360001408	Hyllylaatikko 3020-5 Punainen	300x186x82, 15/ltk D-20 1123	kpl
10360001409	Hyllylaatikko 3020-6 Sininen	300x186x82, 15/ltk D-20 1123	kpl
10360009959	Hyllylaatikko 3020-3 Harmaa	300x186x82, 15/ltk D-20 1123	kpl
10360001407	Hyllylaatikko 3020-4ESD Musta	300x186x82, 15/ltk D-20-4ESD 1123	kpl
10360001416	Hyllylaatikko 4020-1 Kirkas	400x186x82, 15/ltk D-20 1123	kpl
10360001418	Hyllylaatikko 4020-5 Punainen	400x186x82, 15/ltk D-20 1123	kpl
10360001419	Hyllylaatikko 4020-6 Sininen	400x186x82, 15/ltk D-20 1123	kpl
10360009960	Hyllylaatikko 4020-3 Harmaa	400x186x82, 15/ltk D-20 1123	kpl
10360001417	Hyllylaatikko 4020-4ESD Musta	400x186x82, 15/ltk D-20-4ESD 1123	kpl
10360001571	Hyllylaatikko 4040-6 Sininen	400x186x180, 12/ltk V-40	kpl
10360001428	Hyllylaatikko 5020-5 Punainen	500x186x82, 15/ltk D-20 1123	kpl
10360001429	Hyllylaatikko 5020-6 Sininen	500x186x82, 15/ltk D-20 1123	kpl
10360001427	Hyllylaatikko 5020-4ESD Musta	500x186x82, 15/ltk D-20-4ESD 1123	kpl
10360001434	Hyllylaatikko 6020-6 Sininen	600x186x82, 15/ltk D-20 1123	kpl
10360001506	Väiilevy Kirkas D-20 186mm	10/pak, 100/ltk 1792	kpl
10360001496	Väiilevy Kirkas V-40 400x180mm	10/pak, 40/ltk Pitkittäinen	kpl

Hyllylaatikot Kennoset

Hyllylaatikko Leveys 94mm

Kennoset Hyllylaatikot sopivat mitoitukseltaan kaikkiin vakiohyllyihin, kaappeihin, paternostereihin ja teollisuuden työpisteisiin. Syvyysmitat 300, 400 ja 500mm. Valmistettu luontoystävällisestä uusiomuovista.

Lämmönkesto:

Sininen: Polypropeeni -20° – +80°

Vakiovarusteena isot etiketit



TRESTON

Verkkokaupan tuotteet ovat saatavilla heti keskusvarastostamme!

Muut toimitusmyyntinä.

Sisäleveys 77mm

Tuotekoodi	Tuotenimi	Tekninen nimi	Yks.
10360001521	Hyllylaatikko 6310-60R Kennoset	300x94x80, 40/ltk 610 1778	kpl
10360001523	Hyllylaatikko 6410-60R Kennoset	400x94x80, 40/ltk 610 1778	kpl
10360001543	Väiilevy Kirkas 610 Kennoset 94mm	10/pak, 200/ltk	kpl

Hyllylaatikko Leveys 160mm

Kennoset Hyllylaatikat sopivat mitoitukseltaan kaikkiin vakiohyllyihin, kaappeihin, paternostereihin ja teollisuuden työpisteisiin. Syvyyksimitat 300, 400 ja 500mm. Valmistettu luontoystävällisestä uusiomuovista.

Lämmönkesto:

Sininen: Polypropeeni -20° – +80°

Vakiovarusteena isot etiketit

Verkkokaupan tuotteet ovat saatavilla heti keskusvarastostamme!

Muut toimitusmyyntinä.

Sisäleveys 145mm



TRESTON

Tuotekoodi	Tuotenimi	Tekninen nimi	Yks.
10360001527	Hyllylaatikko 6316-60R Kennoset	300x160x85, 20/ltk 616 1830	kpl
10360001528	Hyllylaatikko 6416-60R Kennoset	400x160x85, 20/ltk 616 1830	kpl
10360001529	Hyllylaatikko 6516-60R Kennoset	500x160x85, 20/ltk 616 1830	kpl
10360001545	Välilevy Kirkas 616 Kennoset 160mm	10/pak, 80/ltk	kpl

Hyllylaatikko Leveys 186mm

Kennoset Hyllylaatikat sopivat mitoitukseltaan kaikkiin vakiohyllyihin, kaappeihin, paternostereihin ja teollisuuden työpisteisiin. Syvyyksimitat 300, 400 ja 500mm. Valmistettu luontoystävällisestä uusiomuovista.

Lämmönkesto:

Sininen: Polypropeeni -20° – +80°

Vakiovarusteena isot etiketit

Verkkokaupan tuotteet ovat saatavilla heti keskusvarastostamme!

Muut toimitusmyyntinä.

Sisäleveys 173mm



TRESTON

Tuotekoodi	Tuotenimi	Tekninen nimi	Yks.
10360001522	Hyllylaatikko 6320-60R Kennoset	300x186x80, 20/ltk 620 1778	kpl
10360001524	Hyllylaatikko 6420-60R Kennoset	400x186x80, 20/ltk 620 1778	kpl
10360001526	Hyllylaatikko 6520-60R Kennoset	500x186x80, 20/ltk 620 1778	kpl
10360001544	Välilevy Kirkas 620 Kennoset 186mm	10/pak, 100/ltk	kpl

Ottolaatikat Arca

Ottolaatikko Leveys 105mm

Schoeller Ottolaatikat sopivat mitoitukseltaan kaikkiin vakiohyllyihin, kaappeihin ja teollisuuden työpisteisiin. Ottolaatikat voit kiinnittää laatikkolistan avulla seinään tai reikälevyyn. Valmistettu puhtaasta polypropeenista.

Verkkokaupan tuotteet ovat saatavilla heti keskusvarastostamme!
Muut toimitusmyyntinä.
Sisäleveys 100mm



Schoeller Allibert

Tuotekoodi	Tuotenimi	Tekninen nimi	Yks.
10360001234	Kennolaatikko 9076 Punainen	9076 000 215, 95x105x45mm 20/ltk	kpl
10360001236	Kennolaatikko 9076 Sininen	9076 000 624, 95x105x45mm 20/ltk	kpl
10360001227	Kennolaatikko 9075 Punainen	9075 000 215, 170x105x75mm 20/ltk	kpl
10360001229	Kennolaatikko 9075 Sininen	9075 000 624, 170x105x75mm 20/ltk	kpl
10360001231	Etuluukku 9075 Kirkas 105mm	9075 400 110, 300/ltk	kpl
10360001232	Etikettti+Suoja 9075 Valk/Kirk 105mm	9075 830 000, 500/ltk	kpl

Ottolaatikko Leveys 148mm

Schoeller Ottolaatikat sopivat mitoitukseltaan kaikkiin vakiohyllyihin, kaappeihin ja teollisuuden työpisteisiin. Ottolaatikat voit kiinnittää laatikkolistan avulla seinään tai reikälevyyn. Valmistettu puhtaasta polypropeenista.

Verkkokaupan tuotteet ovat saatavilla heti keskusvarastostamme!
Muut toimitusmyyntinä.
Sisäleveys 142mm

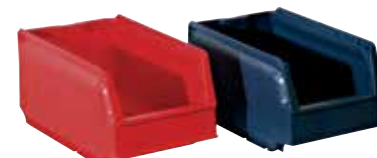

Schoeller Allibert

Tuotekoodi	Tuotenimi	Tekninen nimi	Yks.
10360001221	Kennolaatikko 9074 Punainen	9074 005 215, 250x148x130mm 32/ltk	kpl
10360001223	Kennolaatikko 9074 Sininen	9074 005 624, 250x148x130mm 32/ltk	kpl
10360001224	Etuluukku 9074 Kirkas 148mm	9074 400 110, 120/ltk	kpl
10360001225	Etikettti+Suoja 9074 Valk/Kirk 148mm	9074 830 000, 500/ltk	kpl

Ottolaatikko Leveys 208mm

Schoeller Ottolaatikat sopivat mitoitukseltaan kaikkiin vakiohyllyihin, kaappeihin ja teollisuuden työpisteisiin. Ottolaatikat voit kiinnittää laatikkolistan avulla seinään tai reikälevyyn. Valmistettu puhtaasta polypropeenista.

Verkkokaupan tuotteet ovat saatavilla heti keskusvarastostamme!
Muut toimitusmyyntinä.
Sisäleveys 200mm

Lisävarusteet soveltuvat vain 345mm pitkille laatikoille.
354mm pitkälle laatikolle ei ole saatavilla lisävarusteita.



Schoeller Allibert

Tuotekoodi	Tuotenimi	Tekninen nimi	Yks.
10360001214	Kennolaatikko 9073 Punainen	9073 005 215, 345x208x155mm 16/ltk	kpl
10360001216	Kennolaatikko 9073 Sininen	9073 005 624, 345x208x155mm 16/ltk	kpl
10360001182	Kennolaatikko 9063 Sininen	9063 000 624, 354x208x200mm 8/ltk	kpl
10360001217	Etuluukku 9073 Kirkas 206mm	9073 400 110, 36/ltk	kpl
10360001219	Etikettti+Suoja 9073 Valk/Kirk 206mm	9073 830 000, 500/ltk	kpl
10360001218	Välilevy Harmaa 9073 350x200mm	9073 500 504, 36/ltk Pitkittäinen	kpl

Ottolaatikko Leveys 230mm

Schoeller Ottolaatikat sopivat mitoitukseltaan kaikkiin vakiohyllyihin, kaappeihin ja teollisuuden työpisteisiin. Ottolaatikat voit kiinnittää laatikkolistan avulla seinään tai reikälevyyn. Valmistettu puhtaasta polypropeenista.

Verkkokaupan tuotteet ovat saatavilla heti keskusvarastostamme! Muut toimitusmyyntinä.
Sisäleveys 224mm



Schoeller Allibert

Tuotekoodi	Tuotenimi	Tekninen nimi	Yks.
10360001184	Kennolaatikko 9067 Punainen	9067 000 215, 300x230x150mm 12/ltk	kpl
10360001186	Kennolaatikko 9067 Sininen	9067 000 624, 300x230x150mm 12/ltk	kpl
10360001188	Etuluukku 9067 Kirkas 230mm	9067 400 110, 50/ltk	kpl
10360001187	Välilevy Harmaa 9067 230mm	9067 300 504, 50/ltk	kpl
10360001189	Välilevy Harmaa 9067 300x150mm	9067 500 504, 50/ltk Pitkittäinen	kpl
10360001191	Kennolaatikko 9068 Punainen	9068 005 215, 400x230x150mm 12/ltk	kpl
10360001193	Kennolaatikko 9068 Sininen	9068 005 624, 400x230x150mm 12/ltk	kpl
10360001194	Välilevy Harmaa 9068 400x150mm	9068 500 504, 50/ltk Pitkittäinen	kpl
10360001197	Kennolaatikko 9069 Sininen	9069 005 624, 500x230x150mm 15/ltk	kpl
10360001198	Välilevy Harmaa 9069 500x150mm	9069 500 504, 50/ltk Pitkittäinen	kpl
10360001201	Kennolaatikko 9070 Sininen	9070 000 624, 600x230x150mm 10/ltk	kpl
10360001202	Välilevy Harmaa 9070 600x150mm	9070 500 504, 50/ltk Pitkittäinen	kpl

Ottolaatikko Leveys 310mm

Schoeller Ottolaatikat sopivat mitoitukseltaan kaikkiin vakiohyllyihin, kaappeihin ja teollisuuden työpisteisiin. Ottolaatikat voit kiinnittää laatikkolistan avulla seinään tai reikälevyyn. Valmistettu puhtaasta polypropeenista.

Verkkokaupan tuotteet ovat saatavilla heti keskusvarastostamme!
Muut toimitusmyyntinä.
Sisäleveys 304mm



Schoeller Allibert

Tuotekoodi	Tuotenimi	Tekninen nimi	Yks.
10360001203	Kennolaatikko 9071 Punainen	9071 000 215, 500x310x200mm 8/ltk	kpl
10360001205	Kennolaatikko 9071 Sininen	9071 000 624, 500x310x200mm 8/ltk	kpl
10360001206	Etuluukku 9071 Kirkas 310x200mm	9071 400 110, 70/ltk	kpl
10360001207	Välilevy Harmaa 9071 500x200mm	9071 500 504, 32/ltk Pitkittäinen	kpl
10360001208	Kennolaatikko 9072 Punainen	9072 000 215, 500x310x250mm 8/ltk	kpl
10360001210	Kennolaatikko 9072 Sininen	9072 000 624, 500x310x250mm 8/ltk	kpl
10360001211	Etuluukku 9072 Kirkas 310x250mm	9072 400 110, 50/ltk	kpl
10360001213	Etikettti+Suoja 9072 Valk/Kirk 310mm	9072 830 000, 500/ltk	kpl
10360001212	Välilevy Harmaa 9072 500x250mm	9072 500 504, 24/ltk Pitkittäinen	kpl

Ottolaatikat Treston

Ottolaatikko Leveys 105mm

TRESTON Ottolaatikat sopivat mitoitukseltaan kaikkiin vakiohyllyihin, kaappeihin ja teollisuuden työpisteisiin. Ottolaatikat voit kiinnittää laatikkolistan avulla seinään tai reikälevyyn. Pohjan aaltomuodon vuoksi poimit helposti myös pienimmät artikkelit.

Lämmönkestot ja materiaalit:

Kirkas : Polystyreeni -40° --- +55°

Värilliset : Polypropeeni -20° --- +75°

Verkkokaupan tuotteet ovat saatavilla heti keskusvarastostamme!

Muut toimitusmyyntinä.

Sisäleveys 90mm

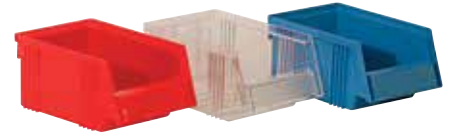

TRESTON

Tuotekoodi	Tuotenimi	Tekninen nimi	Yks.
10360001436	Ottolaatikko 1015-1 Kirkas	165x105x75, 60/ltk	kpl
10360001438	Ottolaatikko 1015-5 Punainen	165x105x75, 60/ltk	kpl
10360001439	Ottolaatikko 1015-6 Sininen	165x105x75, 60/ltk	kpl
10360001437	Ottolaatikko 1015-4ESD Musta	165x105x75, 60/ltk	kpl

Ottolaatikko Leveys 149mm

TRESTON Ottolaatikat sopivat mitoitukseltaan kaikkiin vakiohyllyihin, kaappeihin ja teollisuuden työpisteisiin. Ottolaatikat voit kiinnittää laatikkolistan avulla seinään tai reikälevyyn. Pohjan aaltomuodon vuoksi poimit helposti myös pienimmät artikkelit.

Lämmönkestot ja materiaalit:

Kirkas : Polystyreeni -40° --- +55°

Värilliset : Polypropeeni -20° --- +75°

Verkkokaupan tuotteet ovat saatavilla heti keskusvarastostamme!

Muut toimitusmyyntinä.

Sisäleveys 125mm



TRESTON

Tuotekoodi	Tuotenimi	Tekninen nimi	Yks.
10360001443	Ottolaatikko 1520-5 Punainen	192x149x105, 45/ltk	kpl
10360001444	Ottolaatikko 1520-6 Sininen	192x149x105, 45/ltk	kpl
10360009964	Ottolaatikko 1520-3 Harmaa	192x149x105, 45/ltk	kpl
10360001442	Ottolaatikko 1520-4ESD Musta	192x149x105, 45/ltk	kpl
10360001446	Ottolaatikko 1525-1 Kirkas	250x149x130, 30/ltk V-14 E-15	kpl
10360001448	Ottolaatikko 1525-5 Punainen	250x149x130, 30/ltk V-14 E-15	kpl
10360001449	Ottolaatikko 1525-6 Sininen	250x149x130, 30/ltk V-14 E-15	kpl
10360009965	Ottolaatikko 1525-3 Harmaa	250x149x130, 30/ltk V-14 E-15	kpl
10360001447	Ottolaatikko 1525-4ESD Musta	250x149x130, 30/ltk V-14 E-15	kpl
10360001497	Välilevy Harmaa V-14 149mm	30/pak, 180/ltk	kpl

Ottolaatikko Leveys 186mm

TRESTON Ottolaatikat sopivat mitoitukseltaan kaikkiin vakiohyllyihin, kaappeihin ja teollisuuden työpisteisiin. Ottolaatikat voit kiinnittää laatikkolistan avulla seinään tai reikälevyyn. Pohjan aaltomuodon vuoksi poimit helposti myös pienimmät artikkelit.

Lämmönkestot ja materiaalit:

Kirkas: Polystyreeni -40° – +55°

Värilliset: Polypropeeni -20° – +75°

Verkkokaupan tuotteet ovat saatavilla heti keskusvarastostamme!

Muut toimitusmyyntinä.

Sisäleveys 155mm

Näille laatikolle soveltuvat lisävarusteet:

Etiketti + suoja 10360001511

Välilevy 300mm ja 400mm 10360001498

Välilevy 500mm 10360001499



TRESTON

Tuotekoodi	Tuotenimi	Tekninen nimi	Yks.
10360001452	Ottolaatikko 1930-1 Kirkas	300x186x156, 24/ltk V-19 E-20	kpl
10360001454	Ottolaatikko 1930-5 Punainen	300x186x156, 24/ltk V-19 E-20	kpl
10360001455	Ottolaatikko 1930-6 Sininen	300x186x156, 24/ltk V-19 E-20	kpl
10360009966	Ottolaatikko 1930-3 Harmaa	300x186x156, 24/ltk V-19 E-20	kpl
10360001453	Ottolaatikko 1930-4ESD Musta	300x186x156, 24/ltk V-19 E-20	kpl
10360001459	Ottolaatikko 1940-5 Punainen	400x186x156, 24/ltk V-19 E-20	kpl
10360001460	Ottolaatikko 1940-6 Sininen	400x186x156, 24/ltk V-19 E-20	kpl
10360009967	Ottolaatikko 1940-3 Harmaa	400x186x156, 24/ltk V-19 E-20	kpl
10360001458	Ottolaatikko 1940-4ESD Musta	400x186x156, 24/ltk V-19 E-20	kpl
10360001463	Ottolaatikko 1950-5 Punainen	500x186x182, 12/ltk V-195 E-20	kpl
10360001464	Ottolaatikko 1950-6 Sininen	500x186x182, 12/ltk V-195 E-20	kpl
10360009968	Ottolaatikko 1950-3 Harmaa	500x186x182, 12/ltk V-195 E-20	kpl
10360001498	Välilevy Harmaa V-19 186mm	24/pak, 96/ltk	kpl
10360001499	Välilevy Harmaa V-195 186x182mm	12/pak, 96/ltk	kpl
10360001511	Etiketti+Suoja E-20 Valkoinen pahvi	24/ltk, laatikoille 1930 - 3050	kpl

Ottolaatikko Leveys 310mm

TRESTON Ottolaatikat sopivat mitoitukseltaan kaikkiin vakiohyllyihin, kaappeihin ja teollisuuden työpisteisiin. Ottolaatikat voit kiinnittää laatikkolistan avulla seinään tai reikälevyyn. Pohjan aaltomuodon vuoksi poimit helposti myös pienimmät artikkelit.

Lämmönkestot ja materiaalit:

Kirkas: Polystyreeni -40° – +55°

Värilliset: Polypropeeni -20° – +75°

Verkkokaupan tuotteet ovat saatavilla heti keskusvarastostamme!

Muut toimitusmyyntinä.

Sisäleveys 270mm

Näille laatikolle soveltuvat lisävarusteet:

Etiketti + suoja 10360001511



TRESTON

Tuotekoodi	Tuotenimi	Tekninen nimi	Yks.
10360001466	Ottolaatikko 3040-5 Punainen	400x310x156, 12/ltk V-30 E-20	kpl
10360001467	Ottolaatikko 3040-6 Sininen	400x310x156, 12/ltk V-30 E-20	kpl
10360009969	Ottolaatikko 3040-3 Harmaa	400x310x156, 12/ltk V-30 E-20	kpl
10360001469	Ottolaatikko 3050-5 Punainen	500x310x182, 8/ltk V-30 E-20	kpl
10360001470	Ottolaatikko 3050-6 Sininen	500x310x182, 8/ltk V-30 E-20	kpl
10360001500	Välilevy Harmaa V-30 310x150mm	12/pak, 72/ltk	kpl

Ottolaatikat Kennoset

Ottolaatikko Leveys 103mm

KENNOSET Ottolaatikat sopivat mitoitukseltaan kaikkiin vakiohyllyihin, kaappeihin ja teollisuuden työpisteisiin. Valmistettu luontoystävällisestä uusiomuovista.

Lämmönkesto:

Sininen: Polypropeeni -20° – +80°

Verkkokaupan tuotteet ovat saatavilla heti keskusvarastostamme!

Muut toimitusmyyntinä.

Sisäleveys 87mm

Vakiovarusteena etiketit



TRESTON

Tuotekoodi	Tuotenimi	Tekninen nimi	Yks.
10360001512	Ottolaatikko 6547-60R Kennoset	160x103x73, 20/ltk 1790	kpl

Ottolaatikko Leveys 146mm

KENNOSET Ottolaatikat sopivat mitoitukseltaan kaikkiin vakiohyllyihin, kaappeihin ja teollisuuden työpisteisiin. Valmistettu luontoystävällisestä uusiomuovista.

Lämmönkesto:

Sininen: Polypropeeni -20° – +80°

Verkkokaupan tuotteet ovat saatavilla heti keskusvarastostamme!

Muut toimitusmyyntinä.

Sisäleveys 123mm

Vakiovarusteena etiketit



TRESTON

Tuotekoodi	Tuotenimi	Tekninen nimi	Yks.
10360001513	Ottolaatikko 6546-60R Kennoset	250x146x128, 20/ltk 1789	kpl

Ottolaatikko Leveys 205mm

KENNOSET Ottolaatikat sopivat mitoitukseltaan kaikkiin vakiohyllyihin, kaappeihin ja teollisuuden työpisteisiin. Valmistettu luontoystävällisestä uusiomuovista.

Lämmönkesto:

Sininen: Polypropeeni -20° – +80°

Verkkokaupan tuotteet ovat saatavilla heti keskusvarastostamme!

Muut toimitusmyyntinä.

Sisäleveys 180mm

Vakiovarusteena etiketit



TRESTON

Tuotekoodi	Tuotenimi	Tekninen nimi	Yks.
10360001514	Ottolaatikko 6545-60R Kennoset	340x205x153, 12/ltk 1789	kpl

Ottolaatikko Leveys 230mm

KENNOSET Ottolaatikat sopivat mitoitukseltaan kaikkiin vakiohyllyihin, kaappeihin ja teollisuuden työpisteisiin. Valmistettu luontoystävällisestä uusiomuovista.

Lämmönkesto:

Sininen: Polypropeeni -20° – +80°

Verkkokaupan tuotteet ovat saatavilla heti keskusvarastostamme!

Muut toimitusmyyntinä.

Sisäleveys 205mm

Vakiovarusteena etiketit



TRESTON

Tuotekoodi	Tuotenimi	Tekninen nimi	Yks.
10360001516	Ottolaatikko 6323-60R Kennoset	300x230x120, 12/ltk 630 1832	kpl
10360001517	Ottolaatikko 6423-60R Kennoset	400x230x150, 12/ltk 640 1832	kpl
10360001518	Ottolaatikko 6523-60R Kennoset	500x230x150, 12/ltk 650 1832	kpl
10360001546	Välilevy Kirkas 630 Kennoset 300mm	12/pak, 36/ltk	kpl
10360001547	Välilevy Kirkas 640 Kennoset 400mm	12/pak, 36/ltk	kpl
10360001548	Välilevy Kirkas 650 Kennoset 500mm	12/pak, 36/ltk	kpl

Ottolaatikko Leveys 310mm

KENNOSET Ottolaatikat sopivat mitoitukseltaan kaikkiin vakiohyllyihin, kaappeihin ja teollisuuden työpisteisiin. Valmistettu luontoystävällisestä uusiomuovista.

Lämmönkesto:

Sininen: Polypropeeni -20° – +80°

Verkkokaupan tuotteet ovat saatavilla heti keskusvarastostamme!

Muut toimitusmyyntinä.

Sisäleveys 270mm

Vakiovarusteena etiketit



TRESTON

Tuotekoodi	Tuotenimi	Tekninen nimi	Yks.
10360001515	Ottolaatikko 6544-60R Kennoset	500x310x180, 8/ltk 1789	kpl

Varastolaatikat Treston

Varastolaatikko Leveys 185mm

TRESTON Varastolaatikat sopivat mitoitukseltaan kaikkiin vakiohyllyihin, kaappeihin ja teollisuuden työpisteisiin. Jämerät varastolaatikat pinoutuvat tukevasti päällekkäin ja isot kantokahvat nopeuttavat käsittelyä.

Lämmönkesto:

Sininen: Polypropeeni -20° – +80°

Verkkokaupan tuotteet ovat saatavilla heti keskusvarastostamme!

Muut toimitusmyyntinä.

Sisäleveys 145mm



TRESTON

Tuotekoodi	Tuotenimi	Tekninen nimi	Yks.
10360001519	Varastolaatikko 1949-60R Sininen	490x185x250, 12/ltk	kpl

Varastolaatikko Leveys 310mm

TRESTON Varastolaatikat sopivat mitoitukseltaan kaikkiin vakiohyllyihin, kaappeihin ja teollisuuden työpisteisiin. Jämerät varastolaatikat pinoutuvat tukevasti päällekkäin ja isot kantokahvat nopeuttavat käsittelyä.

Lämmönkesto:

Sininen: Polypropeeni -20° – +80°

Verkkokaupan tuotteet ovat saatavilla heti keskusvarastostamme!

Muut toimitusmyyntinä.

Sisäleveys 270mm



TRESTON

Tuotekoodi	Tuotenimi	Tekninen nimi	Yks.
10360001520	Varastolaatikko 3149-60R Sininen	490x310x250, 12/ltk	kpl

Pientavaralaatikostot Treston

290-3

TRESTON 290 Sarjan pientavaralaatikostot soveltuvat käytettäväksi työpöydällä, seinällä takaosassa olevien kiinnitysreikien ansiosta tai pyörivässä pöytätelineessä 10360001362. Laatikosto sisältää harmaan kehikon (RAL 7016), lasinkirkkaat pikkulaatikat ja tarraetiketit. Kehikko on muotoon puristettua polypropeenä, hyllyt sinkittyä teräslevyä ja laatikat polystyreeniä.

Tekniset mitat:
 Syvyys: 180 mm
 Leveys: 310 mm
 Korkeus: 290 mm

Sisältää laatikat tyyppi/määrä: L-00/30kpl
 Poikittaiset välilevyt (tilataan erikseen, määrä per ltk): V-00/5kpl



TRESTON

Tuotekoodi	Tuotenimi	Tekninen nimi	Yks.
10360001299	Pientavaralaatikosto 290-3	180x310x290 V-00	kpl

290C-3

TRESTON 290 Sarjan pientavaralaatikostot soveltuvat käytettäväksi työpöydällä, seinällä takaosassa olevien kiinnitysreikien ansiosta tai pyörivässä pöytätelineessä 10360001362. Laatikosto sisältää harmaan kehikon (RAL 7016), lasinkirkkaat pikkulaatikat ja tarraetiketit. Kehikko on muotoon puristettua polypropeenä, hyllyt sinkittyä teräslevyä ja laatikat polystyreeniä.

Tekniset mitat:
 Syvyys: 180 mm
 Leveys: 310 mm
 Korkeus: 290 mm

Sisältää laatikat tyyppi/määrä: L-01/12kpl, L-04/3kpl, L-06/1kpl
 Poikittaiset välilevyt (tilataan erikseen, määrä per ltk):
 V-01/5kpl, V-04/5kpl, V-06/5kpl
 Pitkittäiset välilevyt (tilataan erikseen, määrä per ltk):
 V-012/1kpl, V-0456/1kpl, V-0456/5kpl



TRESTON

Tuotekoodi	Tuotenimi	Tekninen nimi	Yks.
10360001300	Pientavaralaatikosto 290C-3	180x310x290	kpl

291-3

TRESTON 290 Sarjan pientavaralaatikostot soveltuvat käytettäväksi työpöydällä, seinällä takaosassa olevien kiinnitysreikien ansiosta tai pyörivässä pöytätelineessä 10360001362. Laatikosto sisältää harmaan kehikon (RAL 7016), lasinkirikkaat pikkulaatikat ja tarraetiketit. Kehikko on muotoon puristettua polypropeenaa, hyllyt sinkittyä teräslevyä ja laatikot polystyreeniä.

Tekniset mitat:
 Syvyys: 180 mm
 Leveys: 310 mm
 Korkeus: 290 mm

Sisältää laatikat tyyppi/määrä: L-01 / 24kpl
 Poikittaiset välilevyt (tilataan erikseen, määrä per ltk): V-01 / 5kpl
 Pitkittäiset välilevyt (tilataan erikseen, määrä per ltk): V-012 / 1kpl

Verkkokaupan tuotteet ovat saatavilla heti keskusvarastostamme!
 Muut toimitusmyyntinä.



TRESTON

Tuotekoodi	Tuotenimi	Tekninen nimi	Yks.
10360001301	Pientavaralaatikosto 291-3	180x310x290 V-01, V-012	kpl

292-3

TRESTON 290 Sarjan pientavaralaatikostot soveltuvat käytettäväksi työpöydällä, seinällä takaosassa olevien kiinnitysreikien ansiosta tai pyörivässä pöytätelineessä 10360001362. Laatikosto sisältää harmaan kehikon (RAL 7016), lasinkirikkaat pikkulaatikat ja tarraetiketit. Kehikko on muotoon puristettua polypropeenaa, hyllyt sinkittyä teräslevyä ja laatikot polystyreeniä.

Tekniset mitat:
 Syvyys: 180 mm
 Leveys: 310 mm
 Korkeus: 290 mm

Sisältää laatikat tyyppi/määrä: L-02 / 12kpl
 Poikittaiset välilevyt (tilataan erikseen, määrä per ltk): V-02 / 5kpl
 Pitkittäiset välilevyt (tilataan erikseen, määrä per ltk): V-012 / 3kpl



TRESTON

Tuotekoodi	Tuotenimi	Tekninen nimi	Yks.
10360001302	Pientavaralaatikosto 292-3	180x310x290 V-02, V-012	kpl

294-3

TRESTON 290 Sarjan pientavaralaatikostot soveltuvat käytettäväksi työpöydällä, seinällä takaosassa olevien kiinnitysreikien ansiosta tai pyörivässä pöytätelineessä 10360001362. Laatikosto sisältää harmaan kehikon (RAL 7016), lasinkirikkaat pikkulaatikat ja tarraetiketit. Kehikko on muotoon puristettua polypropeenaa, hyllyt sinkittyä teräslevyä ja laatikot polystyreeniä.

Tekniset mitat:
 Syvyys: 180 mm
 Leveys: 310 mm
 Korkeus: 290 mm

Sisältää laatikat tyyppi/määrä: L-04 / 12kpl
 Poikittaiset välilevyt (tilataan erikseen, määrä per ltk): V-04 / 5kpl
 Pitkittäiset välilevyt (tilataan erikseen, määrä per ltk): V-0456 / 1kpl



TRESTON

Tuotekoodi	Tuotenimi	Tekninen nimi	Yks.
10360001304	Pientavaralaatikosto 294-3	180x310x290 V-04, V-0456	kpl

296-3

TRESTON 290 Sarjan pientavaralaatikostot soveltuvat käytettäväksi työpöydällä, seinällä takaosassa olevien kiinnitysreikien ansiosta tai pyörivässä pöytätelineessä 10360001362. Laatikosto sisältää harmaan kehikon (RAL 7016), lasinkirjkaat pikkulaatikot ja tarraetiketit. Kehikko on muotoon puristettua polypropeenaa, hyllyt sinkittyä teräslevyä ja laatikot polystyreeniä.

Tekniset mitat:
 Syvyys: 180 mm
 Leveys: 310 mm
 Korkeus: 290 mm

Sisältää laatikot tyyppi/määrä: L-06 / 4kpl
 Poikittaiset välilevyt (tilataan erikseen, määrä per ltk): V-06 / 5kpl
 Pitkittäiset välilevyt (tilataan erikseen, määrä per ltk): V-0456 / 5kpl

**TRESTON**

Tuotekoodi	Tuotenimi	Tekninen nimi	Yks.
10360001305	Pientavaralaatikosto 296-3	180x310x290 V-06, V-0456	kpl

297-3

TRESTON 290 Sarjan pientavaralaatikostot soveltuvat käytettäväksi työpöydällä, seinällä takaosassa olevien kiinnitysreikien ansiosta tai pyörivässä pöytätelineessä 10360001362. Laatikosto sisältää harmaan kehikon (RAL 7016), lasinkirjkaat pikkulaatikot ja tarraetiketit. Kehikko on muotoon puristettua polypropeenaa, hyllyt sinkittyä teräslevyä ja laatikot polystyreeniä.

Tekniset mitat:
 Syvyys: 180 mm
 Leveys: 310 mm
 Korkeus: 290 mm

Sisältää laatikot tyyppi/määrä: L-07 / 6kpl
 Poikittaiset välilevyt (tilataan erikseen, määrä per ltk): V-07 / 5kpl
 Pitkittäiset välilevyt (tilataan erikseen, määrä per ltk): V-078 / 3kpl

**TRESTON**

Tuotekoodi	Tuotenimi	Tekninen nimi	Yks.
10360001306	Pientavaralaatikosto 297-3	180x310x290 V-07, V-078	kpl

550-3

TRESTON 550 Sarjan pientavaralaatikostot soveltuvat käytettäväksi työpöydällä, seinällä takaosassa olevien kiinnitysreikien ansiosta, pyörivässä pöytätelineessä 10360001362 tai pyörivässä lattiatelineessä 10360001364. Laatikosto sisältää harmaan kehikon (RAL 7016), lasinkirjkaat pikkulaatikot ja tarraetiketit. Kehikko on muotoon puristettua polypropeenaa, hyllyt sinkittyä teräslevyä ja laatikot polystyreeniä.

Tekniset mitat:
 Syvyys: 180 mm
 Leveys: 310 mm
 Korkeus: 550 mm

Sisältää laatikot tyyppi/määrä: L-00 / 60kpl
 Poikittaiset välilevyt (tilataan erikseen, määrä per ltk): V-00 / 5kpl

**TRESTON**

Tuotekoodi	Tuotenimi	Tekninen nimi	Yks.
10360001308	Pientavaralaatikosto 550-3	180x310x550 V-00	kpl

550C-3

TRESTON 550 Sarjan pientavaralaatikostot soveltuvat käytettäväksi työpöydällä, seinällä takaosassa olevien kiinnitysreikien ansiosta, pyörivässä pöytätelineessä 10360001362 tai pyörivässä lattiatelineessä 10360001364. Laatikosto sisältää harmaan kehikon (RAL 7016), lasinkirikkaat pikkulaatikat ja tarraetiketit. Kehikko on muotoonpuristettua polypropeenia, hyllyt sinkittyä teräslevyä ja laatikat polystyreeniä.

Tekniset mitat:
 Syvyys: 180 mm
 Leveys: 310 mm
 Korkeus: 550 mm

Sisältää laatikat tyyppi/määrä: L-01/24kpl, L-04/6kpl, L-06/2kpl
 Poikittaiset välilevyt (tilataan erikseen, määrä per ltk):
 V-01/5kpl, V-04/5kpl, V-06/5kpl
 Pitkittäiset välilevyt (tilataan erikseen, määrä per ltk):
 V-012/1kpl, V-0456/1kpl, V-0456/5kpl



TRESTON

Tuotekoodi	Tuotenimi	Tekninen nimi	Yks.
10360001309	Pientavaralaatikosto 550C-3	180x310x550	kpl

551-3

TRESTON 550 Sarjan pientavaralaatikostot soveltuvat käytettäväksi työpöydällä, seinällä takaosassa olevien kiinnitysreikien ansiosta, pyörivässä pöytätelineessä 10360001362 tai pyörivässä lattiatelineessä 10360001364. Laatikosto sisältää harmaan kehikon (RAL 7016), lasinkirikkaat pikkulaatikat ja tarraetiketit. Kehikko on muotoonpuristettua polypropeenia, hyllyt sinkittyä teräslevyä ja laatikat polystyreeniä.

Tekniset mitat:
 Syvyys: 180 mm
 Leveys: 310 mm
 Korkeus: 550 mm

Sisältää laatikat tyyppi/määrä: L-01/48kpl
 Poikittaiset välilevyt (tilataan erikseen, määrä per ltk): V-01/5kpl
 Pitkittäiset välilevyt (tilataan erikseen, määrä per ltk): V-012/1kpl



TRESTON

Tuotekoodi	Tuotenimi	Tekninen nimi	Yks.
10360001310	Pientavaralaatikosto 551-3	180x310x550 V-01, V-012	kpl

552-3

TRESTON 550 Sarjan pientavaralaatikostot soveltuvat käytettäväksi työpöydällä, seinällä takaosassa olevien kiinnitysreikien ansiosta, pyörivässä pöytätelineessä 10360001362 tai pyörivässä lattiatelineessä 10360001364. Laatikosto sisältää harmaan kehikon (RAL 7016), lasinkirikkaat pikkulaatikat ja tarraetiketit. Kehikko on muotoonpuristettua polypropeenia, hyllyt sinkittyä teräslevyä ja laatikat polystyreeniä.

Tekniset mitat:
 Syvyys: 180 mm
 Leveys: 310 mm
 Korkeus: 550 mm

Sisältää laatikat tyyppi/määrä: L-02/24kpl
 Poikittaiset välilevyt (tilataan erikseen, määrä per ltk): V-02/5kpl
 Pitkittäiset välilevyt (tilataan erikseen, määrä per ltk): V-012/3kpl



TRESTON

Tuotekoodi	Tuotenimi	Tekninen nimi	Yks.
10360001311	Pientavaralaatikosto 552-3	180x310x550 V-02, V-012	kpl

554-3

TRESTON 550 Sarjan pientavaralaatikostot soveltuvat käytettäväksi työpöydällä, seinällä takaosassa olevien kiinnitysreikien ansiosta, pyörivässä pöytäelineessä 10360001362 tai pyörivässä lattiatelineessä 10360001364. Laatikosto sisältää harmaan kehikon (RAL 7016), lasinkirikkaat pikkulaatikat ja tarraetiketit. Kehikko on muotoonpuristettua polypropeenia, hyllyt sinkittyä teräslevyä ja laatikot polystyreeniä.

Tekniset mitat:
 Syvyys: 180 mm
 Leveys: 310 mm
 Korkeus: 550 mm

Sisältää laatikot tyyppi/määrä: L-04 / 24kpl
 Poikittaiset välilevyt (tilataan erikseen, määrä per ltk): V-04 / 5kpl
 Pitkittäiset välilevyt (tilataan erikseen, määrä per ltk): V-0456 / 1kpl

**TRESTON**

Tuotekoodi	Tuotenimi	Tekninen nimi	Yks.
10360001313	Pientavaralaatikosto 554-3	180x310x550 V-04, V-0456	kpl

556-3

TRESTON 550 Sarjan pientavaralaatikostot soveltuvat käytettäväksi työpöydällä, seinällä takaosassa olevien kiinnitysreikien ansiosta, pyörivässä pöytäelineessä 10360001362 tai pyörivässä lattiatelineessä 10360001364. Laatikosto sisältää harmaan kehikon (RAL 7016), lasinkirikkaat pikkulaatikat ja tarraetiketit. Kehikko on muotoonpuristettua polypropeenia, hyllyt sinkittyä teräslevyä ja laatikot polystyreeniä.

Tekniset mitat:
 Syvyys: 180 mm
 Leveys: 310 mm
 Korkeus: 550 mm

Sisältää laatikot tyyppi/määrä: L-06 / 8kpl
 Poikittaiset välilevyt (tilataan erikseen, määrä per ltk): V-06 / 5kpl
 Pitkittäiset välilevyt (tilataan erikseen, määrä per ltk): V-0456 / 5kpl

**TRESTON**

Tuotekoodi	Tuotenimi	Tekninen nimi	Yks.
10360001314	Pientavaralaatikosto 556-3	180x310x550 V-06, V-0456	kpl

557-3

TRESTON 550 Sarjan pientavaralaatikostot soveltuvat käytettäväksi työpöydällä, seinällä takaosassa olevien kiinnitysreikien ansiosta, pyörivässä pöytäelineessä 10360001362 tai pyörivässä lattiatelineessä 10360001364. Laatikosto sisältää harmaan kehikon (RAL 7016), lasinkirikkaat pikkulaatikat ja tarraetiketit. Kehikko on muotoonpuristettua polypropeenia, hyllyt sinkittyä teräslevyä ja laatikot polystyreeniä.

Tekniset mitat:
 Syvyys: 180 mm
 Leveys: 310 mm
 Korkeus: 550 mm

Sisältää laatikot tyyppi/määrä: L-07 / 12kpl
 Poikittaiset välilevyt (tilataan erikseen, määrä per ltk): V-07 / 5kpl
 Pitkittäiset välilevyt (tilataan erikseen, määrä per ltk): V-078 / 3kpl

**TRESTON**

Tuotekoodi	Tuotenimi	Tekninen nimi	Yks.
10360001315	Pientavaralaatikosto 557-3	180x310x550 V-07, V-078	kpl

0830

TRESTON 300 Sarjan hyllylaatikostot soveltuvat käytettäväksi työpöydällä, huoltoajoneuvoissa, seinällä takaosassa olevien kiinnitysreikien ansiosta tai pyörivässä lattiatelineessä 10360001366. Laatikosto sisältää harmaan kehikon (RAL 7035) ja tarraetiketit. Kehikko on muotoon puristettua polypropeenaa ja hyllyt teräslevyä. Hyllylaatikoston laatikot ovat saatavilla neljässä eri värissä.

Tekniset mitat:
 Syvyys: 300 mm
 Leveys: 400 mm
 Korkeus: 395mm

Verkkokaupan tuotteet ovat saatavilla heti keskusvarastostamme!

Muut toimitusmyyntinä.

Sisältää laatikot tyyppi/määrä: 3020 / 8kpl

Poikittaiset välilevyt (tilataan erikseen): D-20 / 4kpl



TRESTON

Tuotekoodi	Tuotenimi	Tekninen nimi	Yks.
10360001336	Hyllylaatikosto 0830-1 Kirkas	300x400x395 D-20 1123	kpl
10360001338	Hyllylaatikosto 0830-6 Sininen	300x400x395 D-20 1123	kpl

1630

TRESTON 300 Sarjan hyllylaatikostot soveltuvat käytettäväksi työpöydällä, huoltoajoneuvoissa, seinällä takaosassa olevien kiinnitysreikien ansiosta tai pyörivässä lattiatelineessä 10360001366. Laatikosto sisältää harmaan kehikon (RAL 7035) ja tarraetiketit. Kehikko on muotoonpuristettua polypropeenaa ja hyllyt teräslevyä. Hyllylaatikoston laatikot ovat saatavilla neljässä eri värissä.

Tekniset mitat:
 Syvyys: 300 mm
 Leveys: 400 mm
 Korkeus: 395mm

Verkkokaupan tuotteet ovat saatavilla heti keskusvarastostamme!

Muut toimitusmyyntinä.

Sisältää laatikot tyyppi/määrä: 3010 / 16kpl

Poikittaiset välilevyt (tilataan erikseen): D-10 / 4kpl



TRESTON

Tuotekoodi	Tuotenimi	Tekninen nimi	Yks.
10360001341	Hyllylaatikosto 1630-1 Kirkas	300x400x395 D-10 1868	kpl
10360001343	Hyllylaatikosto 1630-6 Sininen	300x400x395 D-10 1868	kpl

0840

TRESTON 400 Sarjan hyllylaatikostot soveltuvat käytettäväksi työpöydällä, huoltoajoneuvoissa, seinällä takaosassa olevien kiinnitysreikien ansiosta tai pyörivässä lattiatelineessä 10360001366. Laatikosto sisältää harmaan kehikon (RAL 7035) ja tarraetiketit. Kehikko on muotoonpuristettua polypropeenaa ja hyllyt teräslevyä. Hyllylaatikoston laatikot ovat saatavilla neljässä eri värissä.

Tekniset mitat:
 Syvyys: 400 mm
 Leveys: 400 mm
 Korkeus: 395mm

Verkkokaupan tuotteet ovat saatavilla heti keskusvarastostamme!

Muut toimitusmyyntinä.

Sisältää laatikot tyyppi/määrä: 4020 / 8kpl

Poikittaiset välilevyt (tilataan erikseen): D-20 / 6kpl



TRESTON

Tuotekoodi	Tuotenimi	Tekninen nimi	Yks.
10360001349	Hyllylaatikosto 0840-6 Sininen	400x400x395 D-20 1123	kpl

1640

TRESTON 400 Sarjan hyllylaatikostot soveltuvat käytettäväksi työpöydällä, huoltoajoneuvoissa, seinällä takaosassa olevien kiinnitysreikien ansiosta tai pyörivässä lattiatelineessä 10360001366. Laatikosto sisältää harmaan kehikon (RAL 7035) ja tarraetikeitit. Kehikko on muotoonpuristettua polypropeenaa ja hyllyt teräslevyä. Hyllylaatikoston laatikot ovat saatavilla neljässä eri värissä.

Tekniset mitat:
 Syvyys: 400 mm
 Leveys: 400 mm
 Korkeus: 395mm

Verkkokaupan tuotteet ovat saatavilla heti keskusvarastostamme!
 Muut toimitusmyyntinä.
 Sisältää laatikot tyyppi/määrä: 4010 / 16kpl
 Poikittaiset välilevyt (tilataan erikseen): D-10 / 6kpl



TRESTON

Tuotekoodi	Tuotenimi	Tekninen nimi	Yks.
10360001354	Hyllylaatikosto 1640-6 Sininen	400x400x395 D-10 1868	kpl

2440-5

TRESTON isot hyllylaatikostot sopivat suurehkon tavaramäärän järjestämiseen ja lajitteluun tuotantotiloissa, varastoissa ja myymälöissä. Yhdessä laatikostossa voi olla enimmillään 336 erillistä säilytyslokeroa. Laatikostot voidaan varustaa myös pyörillä 10360001333. Laatikosto sisältää harmaan RAL 7035 kehikon, laatikot ja etiketit suojalevyineen. Takastopparit estävät laatikoiden putoamisen kehikosta. Säätötassuilla laatikosto saadaan suoristettua mahdollisista lattian epätasaisuuksista huolimatta. Kantavuus 240Kg.

Tekniset mitat:
 Syvyys: 410 mm
 Leveys: 605 mm
 Korkeus: 870mm

Sisältää laatikot tyyppi/määrä: 4020 / 24kpl
 Poikittaiset välilevyt (tilataan erikseen): D-20 / 6kpl



TRESTON

Tuotekoodi	Tuotenimi	Tekninen nimi	Yks.
10360001325	Hyllylaatikosto 2440-5 Punainen	410x605x870 D-20 1123	kpl

2440-6

TRESTON isot hyllylaatikostot sopivat suurehkon tavaramäärän järjestämiseen ja lajitteluun tuotantotiloissa, varastoissa ja myymälöissä. Yhdessä laatikostossa voi olla enimmillään 336 erillistä säilytyslokeroa. Laatikostot voidaan varustaa myös pyörillä 10360001333. Laatikosto sisältää harmaan RAL 7035 kehikon, laatikot ja etiketit suojalevyineen. Takastopparit estävät laatikoiden putoamisen kehikosta. Säätötassuilla laatikosto saadaan suoristettua mahdollisista lattian epätasaisuuksista huolimatta. Kantavuus 240Kg.

Tekniset mitat:
 Syvyys: 410 mm
 Leveys: 605 mm
 Korkeus: 870mm

Sisältää laatikot tyyppi/määrä: 4020 / 24kpl
 Poikittaiset välilevyt (tilataan erikseen): D-20 / 6kpl



TRESTON

Tuotekoodi	Tuotenimi	Tekninen nimi	Yks.
10360001326	Hyllylaatikosto 2440-6 Sininen	410x605x870 D-20 1123	kpl

4840-5

TRESTON isot hyllylaatikostot sopivat suurehkon tavaramäärän järjestämiseen ja lajitteluun tuotantotiloissa, varastoissa ja myymälöissä. Yhdessä laatikostossa voi olla enimmillään 336 erillistä säilytyslokeroa. Laatikostot voidaan varustaa myös pyörillä 10360001333. Laatikosto sisältää harmaan RAL 7035 kehikon, laatikot ja etiketit suojalevyineen. Takastopparit estävät laatikoiden putoamisen kehikosta. Säätötassuilla laatikosto saadaan suoristettua mahdollisista lattian epätasaisuuksista huolimatta. Kantavuus 240Kg.

Tekniset mitat:
 Syvyys: 410 mm
 Leveys: 605 mm
 Korkeus: 870mm

Sisältää laatikot tyyppi/määrä: 4010 / 48kpl
 Poikittaiset välilevyt (tilataan erikseen): D-10 / 6kpl



TRESTON

Tuotekoodi	Tuotenimi	Tekninen nimi	Yks.
10360001329	Hyllylaatikosto 4840-5 Punainen	410x605x870 D-10 1868	kpl

4840-6

TRESTON isot hyllylaatikostot sopivat suurehkon tavaramäärän järjestämiseen ja lajitteluun tuotantotiloissa, varastoissa ja myymälöissä. Yhdessä laatikostossa voi olla enimmillään 336 erillistä säilytyslokeroa. Laatikostot voidaan varustaa myös pyörillä 10360001333. Laatikosto sisältää harmaan RAL 7035 kehikon, laatikot ja etiketit suojalevyineen. Takastopparit estävät laatikoiden putoamisen kehikosta. Säätötassuilla laatikosto saadaan suoristettua mahdollisista lattian epätasaisuuksista huolimatta. Kantavuus 240Kg.

Tekniset mitat:
 Syvyys: 410 mm
 Leveys: 605 mm
 Korkeus: 870mm

Sisältää laatikot tyyppi/määrä: 4010 / 48kpl
 Poikittaiset välilevyt (tilataan erikseen): D-10 / 6kpl



TRESTON

Tuotekoodi	Tuotenimi	Tekninen nimi	Yks.
10360001330	Hyllylaatikosto 4840-6 Sininen	410x605x870 D-10 1868	kpl

Lukitussankasarjat

TRESTON lukitussankasarja soveltuu käytettäväksi kaikkien 300 ja 400 sarjan hyllylaatikostojen kanssa. Soveltuu käytettäväksi mm. huoltoajoneuvoissa pitäen laatikot paikallaan auton liikuessa. Sarja sisältää 4 sankaa.



TRESTON

Tuotekoodi	Tuotenimi	Tekninen nimi	Yks.
10360001381	Lukitussankasarja A-400	sis. 4 kromattua sankaa	srj

Pyöräsarja PS-LH



TRESTON

Tuotekoodi	Tuotenimi	Tekninen nimi	Yks.
10360001333	Pyöräsarja PS-LH Halk. 100mm	4 Kääntyvää & 2 Jarrulla	kpl

Hyllylaatikosto telineet

Pyörivä lattiateline 12-550

Pyörivä lattiateline Trestonin 550 sarjan laatikostoille. Telineeseen sopii 12 vapaasti valittavaa laatikostoa, jotka tilataan erikseen.

Kootun telineen mitat:
 Syvyys: 500mm
 Leveys: 500mm
 Korkeus: 1730mm

Verkkokaupan tuotteet ovat saatavilla heti keskusvarastostamme! Muut toimitusmyyntinä.



TRESTON

Tuotekoodi	Tuotenimi	Tekninen nimi	Yks.
10360001364	Pyörivä Teline 12-550	500x500x1730	kpl

Pyörivä lattiateline 16-300

Pyörivä lattiateline Trestonin 300 sarjan laatikostoille. Telineeseen sopii 16 vapaasti valittavaa laatikostoa, jotka tilataan erikseen.

Kootun telineen mitat:
 Syvyys: 700mm
 Leveys: 700mm
 Korkeus: 1680mm

Verkkokaupan tuotteet ovat saatavilla heti keskusvarastostamme! Muut toimitusmyyntinä.



TRESTON

Tuotekoodi	Tuotenimi	Tekninen nimi	Yks.
10360001366	Pyörivä Teline 16-300	700x700x1680	kpl

Pyörivä lattiateline 16-400

Pyörivä lattiateline Trestonin 400 sarjan laatikostoille. Telineeseen sopii 16 vapaasti valittavaa laatikostoa, jotka tilataan erikseen.

Kootun telineen mitat:
 Syvyys: 800mm
 Leveys: 800mm
 Korkeus: 1680mm

Verkkokaupan tuotteet ovat saatavilla heti keskusvarastostamme! Muut toimitusmyyntinä.



TRESTON

Tuotekoodi	Tuotenimi	Tekninen nimi	Yks.
10360001368	Pyörivä Teline 16-400	800x800x1680	kpl

Ottolaatikosto telineet

Yksipuolinen teline BS-160LA

Yksipuolinen (RAL7035) teline ottolaatikoille. Laatikot kiinnitetään 8:aan alumiiniseen 753mm leveään alumiinilistaan. Kiskon korkeutta voi säätää portaittain 39 mm välein. Kiskon kantavuus on 15 kg ja telineen 120kg. Ottolaatikat tilataan erikseen.

Kootun telineen mitat:

Syvyys: 420mm

Leveys: 830mm

Korkeus: 1585mm

Yhteen kiskoon mahtuu:

7 kpl ottolaatikoita 1015 tai

5 kpl ottolaatikoita 1520 tai

5 kpl ottolaatikoita 1525 tai

4 kpl ottolaatikoita 1930

1-puoliseen telineeseen sopii enimmillään:

56 kpl ottolaatikoita 1015 tai

40 kpl ottolaatikoita 1520 tai

40 kpl ottolaatikoita 1525 tai

32 kpl ottolaatikoita 1930

Verkkokaupan tuotteet ovat saatavilla heti keskusvarastostamme!

Muut toimitusmyyntinä.

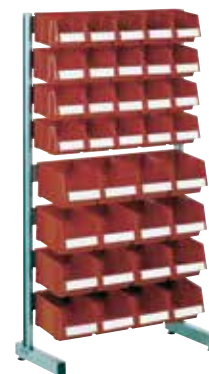

TRESTON

Tuotekoodi	Tuotenimi	Tekninen nimi	Yks.
10360001553	Teline BS-160LA	420x820x1585	kpl

Laatikkoteline BR-2530

Sisältää harmaaksi pulverimaalatun teräsrunгон ja seitsemän kiinteää, eteenpäin kaltevaa kannatin paria, joiden leveys on 930 mm. Kannatinparin kantavuus 50 kg ja telineen 350 kg. Ottolaatikat tilataan erikseen.

Kootun telineen mitat:

Syvyys: 500mm

Leveys: 990mm

Korkeus: 1540mm

Yhteen kannatinpariin sopii:

6 ottolaatikkoo 1525 tai

5 ottolaatikkoo 1930

Yhteen Laatikkotelineeseen BR-2530 sopii:

42 ottolaatikkoo 1525 tai

35 ottolaatikkoo 1930

Verkkokaupan tuotteet ovat saatavilla heti keskusvarastostamme!

Muut toimitusmyyntinä.



TRESTON

Tuotekoodi	Tuotenimi	Tekninen nimi	Yks.
10360001551	Ottolaatikostoteline BR-2530	500x990x1540	kpl

Laatikkoteline BR-4050

Sisältää harmaaksi pulverimaalattun teräsrunгон ja kuusi kiinteää, eteenpäin kaltevaa kannatin paria, joiden leveys on 930 mm Kannatinparin kantavuus 50 kg ja telineen 350 kg. Ottolaatikat tilataan erikseen.

Kootun telineen mitat:

Syvyys: 600mm

Leveys: 990mm

Korkeus: 1670mm

Yhteen kannatinpariin sopii:

5 kpl ottolaatikoita 1940 tai

5 kpl ottolaatikoita 1950 tai

3 kpl ottolaatikoita 3040 tai

3 kpl ottolaatikoita 3050

Yhteen laatikkotelineeseen BR-4050 sopii:

30 kpl ottolaatikoita 1940 tai

30 kpl ottolaatikoita 1950 tai

18 kpl ottolaatikoita 3040 tai

18 kpl ottolaatikoita 3050

Verkkokaupan tuotteet ovat saatavilla heti keskusvarastostamme!

Muut toimitusmyyntinä.



TRESTON

Tuotekoodi	Tuotenimi	Tekninen nimi	Yks.
10360001552	Ottolaatikkoteline BR-4050	600x990x1670	kpl

Läpivirtaushylly DBS-808

Yksipuolinen teräksinen läpivirtaushylly ottolaatikoille. Sopii teollisuuden, hyllytysten ja varastojen tarpeisiin. Kahden laatikon läpivirtaustelineessä lastaus ja purku tapahtuvat telineen eri puolilta. Takimmainen laatikko liikuu painovoiman avulla automaattisesti hyllyn etureunaan, kun tyhjentynyt etulaatikko poistetaan. Hyllyjen korkeutta ja kaltevuutta voi tarvittaessa säätää. Säätötassuilla hylly saadaan suoristettua mahdollisista lattian epätasaisuuksista huolimatta. Helppo asentaa. Saatavana myös pyörillä.

Kootun hyllyn mitat:

Syvyys: 825mm

Leveys: 830mm

Korkeus: 1650mm

Läpivirtaushyllyyn DBS-808 sopii:

48kpl ottolaatikoita 1940

Verkkokaupan tuotteet ovat saatavilla heti keskusvarastostamme!

Muut toimitusmyyntinä.



TRESTON

Tuotekoodi	Tuotenimi	Yks.
10360001632	Läpivirtausteline DBS-808	kpl

Laatikkovaunu BT-170A

Kaksipuolinen vaunu ottolaatikostoille. Vaunuun sopii 8 vapaasti valittavaa laatikkoa, jotka tilataan erikseen. Vaunu on varustettu neljällä 100mm kääntöpyörällä, joissa kahdessa on jarru. Vakiona laminaatti alataso.

Kootun vaunun mitat:

Syvyys: 600mm

Leveys: 830mm

Korkeus: 1700mm

Yhteen 2-puoliseen kiskoon mahtuu:

14 kpl ottolaatikoita 1015 tai

10 kpl ottolaatikoita 1520 tai

10 kpl ottolaatikoita 1525 tai

8 kpl ottolaatikoita 1930

Vaunuun sopii enimmillään:

112 kpl ottolaatikoita 1015 tai

80 kpl ottolaatikoita 1520 tai

80 kpl ottolaatikoita 1525 tai

64 kpl ottolaatikoita 1930

Verkkokaupan tuotteet ovat saatavilla heti keskusvarastostamme!

Muut toimitusmyyntinä.



TRESTON

Tuotekoodi	Tuotenimi	Tekninen nimi	Yks.
10360001557	Vaunu BT-170A	600x820x1700	kpl

Laatikkolistat Treston

Laatikkolistat Treston

Trestonin laatikkokisko soveltuu lähes kaikille ottolaatikoille. Voidaan kiinnittää reikälevyyn tai seinälle.



TRESTON

Tuotekoodi	Tuotenimi	Tekninen nimi	Yks.
10360001508	Laatikkokisko 700 Harmaa	10/ltk	kpl

Muutto- ja mappilaatikat

Muuttolaatikko metallikahvoilla

Suosittu muuttolaatikko saatavilla heti keskusvarastostamme. Sisäkkäin ja päällekkäin pinoutuva muutto-/mappilaatikko metallikahvoilla. Laatikko on mitoitettu nimenomaan mappien säilytykseen ja sen sisäseinämät ovat suorat.



Schoeller Allibert

Tuotekoodi	Tuotenimi	Tekninen nimi	Yks.
10360035984	Muuttolaatikko 60l 640x440x310mm	4548 750 050 Harmaa 100kpl/lava	kpl
10360035985	Laatikon 454875050 Painolaatta	Kertamaksu	kpl
10360035986	Laatikon 454875050 Painatuskulu	Sis. Painatuksen Kahdelle Sivulle	kpl

Muuttolaatikko Etra Box

Kotimaassa valmistettu, edullinen, sisäkkäin menevä ja päällekkäin pinoutuva monitoimilaatikko.



OKARTEK ETOLA

Tuotekoodi	Tuotenimi	Tekninen nimi	Yks.
10360024469	Muuttolaatikko Etra Box 54L Pun.	600x400x300mm 60 kpl/lava	kpl
10360024470	Muuttolaatikko Etra Box 54L Musta	600x400x300mm 60 kpl/lava	kpl
10360024663	Muuttolaatikon Etra Box 54L Kansi	620x420mm Musta	kpl

Kokoontaittavat muuttolaatikat

Kokoontaittavat muutto- ja varastolaatikat soveltuvat käytettäväksi mm. seuraavissa käyttökohteissa:

Muutot ja muuttoliikkeet (asiakas voi noutaa ja palauttaa henkilöautolla laatikot)
Edistyksekkään sinetöinnin avulla turvaat asiakirjosi/mappiesi/arvotavaroiden varastoinnin kotona, virastoissa ja varastoissa.

Tuote taittuu kasaan hetkessä patentoidun lukko ja kahvamekanisminsa ansiosta (korkeus vain 65mm) Kantavuus pinottuna 400kg
Korkealaatuinen ja pitkäikäinen kannellinen laatikko soveltuu nykypäivän kuljettimille ja kaikkiin kuljetuksiin

Tuote on kestävä ja käytössä kaupan joka sektorilla

Sisämitat avattuna 364 x 265 x 220 mm

Sisämitat avattuna 560 x 365 x 325 mm

Suuremmat erät myös painatettuna ja omilla väreillä

Keskusvarastotuote

Elintarvikehyväksytty

Max ja min käyttölämpötilat -20 °C - +40 °C



bekuplast

Tuotekoodi	Tuotenimi	Tekninen nimi	Kantavuus kg	Yks.
10360038118	Muuttolaatikko 21,0L Harmaa	BP H-3424/0003 400x300x240mm 200/lv	21	kpl
10360038119	Muuttolaatikko 68,5L Harmaa	BP H-3301/0003 600x400x340mm 100/lv	68	kpl
10360038120	Muuttolaatikon Sinetti	BP H-W 9PLOMBEN 2000kpl/ltk		kpl

Eurolaatikot Arca

6L Harmaa 300x200x145mm

Schoellerin Eurolaatikko, joka soveltuu mm. varastoautomaatteihin ja kuljettimiin. Päällekkäin pinoutuva, umpinainen.

Ulkomitat: 300 x 200 x 145 mm
Sisämitat: 260 x 155 x 142 mm
Paino: 0,5 kg
Tilavuus: 6 l



Schoeller Allibert

Tuotekoodi	Tuotenimi	Tekninen nimi	Yks.
10360001073	Eurolaatikko 6L Harmaa	6487 760 502, 300x200x145mm 112/lav	kpl

13L Harmaa 400x300x145mm

Schoellerin Eurolaatikko, joka soveltuu mm. varastoautomaatteihin ja kuljettimiin. Päällekkäin pinoutuva. Umpinainen, nostokahvoilla.

Ulkomitat: 400 x 300 x 145 mm
Sisämitat: 355 x 255 x 142 mm
Paino: 0,9 kg
Tilavuus: 13 l



Schoeller Allibert

Tuotekoodi	Tuotenimi	Tekninen nimi	Yks.
10360001060	Eurolaatikko 13L Harmaa	6468 001 502, 400x300x145mm 56/lava	kpl

14L Harmaa 600x400x75mm

Schoellerin Eurolaatikko, joka soveltuu mm. varastoautomaatteihin ja kuljettimiin. Päällekkäin pinoutuva. Umpinainen, nostokahvoilla.

Ulkomitat: 600 x 400 x 75 mm
Sisämitat: 555 x 355 x 70 mm
Paino: 1,1 kg
Tilavuus: 14 l



Schoeller Allibert

Tuotekoodi	Tuotenimi	Tekninen nimi	Yks.
10360001080	Eurolaatikko 14L Harmaa	6497 000 502, 600x400x75mm 132/lava	kpl

19L Harmaa 600x400x100mm

Schoellerin Eurolaatikko, joka soveltuu mm. varastoautomaatteihin ja kuljettimiin. Päällekkäin pinoutuva. Umpinainen, nostokahvoilla.

Ulkomitat: 600 x 400 x 100 mm
Sisämitat: 555 x 355 x 95 mm
Paino: 1,3 kg
Tilavuus: 19 l



Schoeller Allibert

Tuotekoodi	Tuotenimi	Tekninen nimi	Yks.
10360001065	Eurolaatikko 19L Harmaa	6470 750 502, 600x400x100mm 96/lava	kpl

20L Harmaa kantoaukoilla 400x300x230mm

Schoellerin Eurolaatikko, joka soveltuu mm. varastoautomaatteihin ja kuljettimiin. Päällekkäin pinoutuva. Umpinainen, kantoaukoilla.

Ulkomitat: 400 x 300 x 230 mm
Sisämitat: 355 x 255 x 225 mm
Paino: 1,3 kg
Tilavuus: 20 l



Schoeller Allibert

Tuotekoodi	Tuotenimi	Tekninen nimi	Yks.
10360001063	Eurolaatikko 20L Harmaa Kantoaukot	6469 760 502, 400x300x230mm 48/lava	kpl

20L Harmaa 400x300x230mm

Schoellerin Eurolaatikko, joka soveltuu mm. varastoautomaatteihin ja kuljettimiin. Päällekkäin pinoutuva. Umpinainen, nostokahvoilla.

Ulkomitat: 400 x 300 x 230 mm
Sisämitat: 355 x 255 x 225 mm
Paino: 1,3 kg
Tilavuus: 20 l



Schoeller Allibert

Tuotekoodi	Tuotenimi	Tekninen nimi	Yks.
10360001062	Eurolaatikko 20L Harmaa	6469 001 502, 400x300x230mm 48/lava	kpl

25L Harmaa kantoaukoilla 600x400x145mm

Schoellerin Eurolaatikko, joka soveltuu mm. varastoautomaatteihin ja kuljettimiin. Päällekkäin pinoutuva. Umpinainen, kantoaukoilla.

Ulkomitat: 600 x 400 x 145 mm
Sisämitat: 555 x 355 x 140 mm
Paino: 1,8 kg
Tilavuus: 25 l



Schoeller Allibert

Tuotekoodi	Tuotenimi	Tekninen nimi	Yks.
10360001067	Eurolaatikko 25L Harmaa Kantoaukot	6472 750 502, 600x400x145mm 64/lava	kpl

27L Harmaa kantoaukoilla 400x300x320mm

Schoellerin Eurolaatikko, joka soveltuu mm. varastoautomaatteihin ja kuljettimiin. Päällekkäin pinoutuva. Umpinainen, vahvistettu pohja, kantoaukoilla.

Ulkomitat: 400 x 300 x 320 mm

Sisämitat: 365 x 205 x 305 mm

Paino: 1,6 kg

Tilavuus: 27 l



Schoeller Allibert

Tuotekoodi	Tuotenimi	Tekninen nimi	Yks.
10360001008	Eurolaatikko 27L Harmaa Kantoaukot	2344 400 502, 400x300x320mm 56/lava	kpl

44L Harmaa kantoaukoilla 600x400x230mm

Schoellerin Eurolaatikko, joka soveltuu mm. varastoautomaatteihin ja kuljettimiin. Päällekkäin pinoutuva. Umpinainen, kantoaukoilla.

Ulkomitat: 600 x 400 x 230 mm

Sisämitat: 555 x 355 x 225 mm

Paino: 2,2 kg

Tilavuus: 44 l



Schoeller Allibert

Tuotekoodi	Tuotenimi	Tekninen nimi	Yks.
10360001071	Eurolaatikko 44L Harmaa Kantoaukot	6479 750 502, 600x400x230mm 40/lava	kpl

54L Harmaa 800x400x200mm

Schoellerin Eurolaatikko, joka soveltuu mm. varastoautomaatteihin ja kuljettimiin. Päällekkäin pinoutuva. Umpinainen, nostokahvoilla.

Ulkomitat: 800 x 400 x 200 mm

Sisämitat: 760 x 360 x 196 mm

Paino: 2,7 kg

Tilavuus: 54 l



Schoeller Allibert

Tuotekoodi	Tuotenimi	Tekninen nimi	Yks.
10360006229	Eurolaatikko 54L Harmaa	6488 005 502, 800x400x200mm 33/lava	kpl

55L Harmaa kantoaukoilla 600x400x280mm

Schoellerin Eurolaatikko, joka soveltuu mm. varastoautomaatteihin ja kuljettimiin. Päällekkäin pinoutuva. Umpinainen, kantoaukoilla.

Ulkomitat: 600 x 400 x 280 mm
Sisämitat: 555 x 355 x 275 mm
Paino: 2,7 kg
Tilavuus: 55 l



Schoeller Allibert

Tuotekoodi	Tuotenimi	Tekninen nimi	Yks.
10360001069	Eurolaatikko 55L Harmaa Kantoaukot	6476 750 502, 600x400x280mm 32/lava	kpl

80L Harmaa kantoaukoilla 600x400x410mm

Schoellerin Eurolaatikko, joka soveltuu mm. varastoautomaatteihin ja kuljettimiin. Päällekkäin pinoutuva. Umpinainen, vahvistettu pohja, kantoaukoilla

Ulkomitat: 600 x 400 x 410 mm.
Sisämitat: 555 x 355 x 400 mm
Paino: 3,7 kg
Tilavuus: 80 l



Schoeller Allibert

Tuotekoodi	Tuotenimi	Tekninen nimi	Yks.
10360001014	Eurolaatikko 80L Harmaa Kantoaukot	3640 750 502, 600x400x410mm 20/lava	kpl

80L Harmaa kantoaukoilla 800x600x200mm

Schoellerin Eurolaatikko, joka soveltuu mm. varastoautomaatteihin ja kuljettimiin. Päällekkäin pinoutuva. Umpinainen, kantoaukoilla.

Ulkomitat: 800 x 600 x 200 mm
Sisämitat: 750 x 550 x 195 mm
Paino: 4,1 kg
Tilavuus: 80 l



Schoeller Allibert

Tuotekoodi	Tuotenimi	Tekninen nimi	Yks.
10360001077	Eurolaatikko 80L Harmaa Kantoaukot	6489 750 502, 800x600x200mm 22/lava	kpl

123L Harmaa kantoaukoilla 800x600x310mm

Schoellerin Eurolaatikko, joka soveltuu mm. varastoautomaatteihin ja kuljettimiin. Päälekkäin pinoutuva. Umpinainen, kantoaukoilla.

Ulkomitat: 800 x 600 x 300 mm

Sisämitat: 750 x 550 x 290 mm

Paino: 4,5 kg

Tilavuus: 123 l



Schoeller Allibert

Tuotekoodi	Tuotenimi	Tekninen nimi	Yks.
10360001078	Eurolaatikko 123L Harmaa Kantoaukot	6491 750 502, 800x600x310mm 14/lava	kpl

165L Harmaa kantoaukoilla 800x600x415mm

Schoellerin Eurolaatikko, joka soveltuu mm. varastoautomaatteihin ja kuljettimiin. Päälekkäin pinoutuva. Umpinainen, vahvistettu pohja, kantoaukoilla.

Ulkomitat: 800 x 600 x 415 mm

Sisämitat: 750 x 550 x 400 mm

Paino: 8,1 kg

Tilavuus: 165 l



Schoeller Allibert

Tuotekoodi	Tuotenimi	Tekninen nimi	Yks.
10360001057	Eurolaatikko 165L Harmaa Kantoaukot	6440 750 502, 800x600x415mm 14/lava	kpl

Elintarvikelaatikat Arca**Leipomolaatikko 25L oranssi 600x400x150**

Schoellerin leipomolaatikko. Päälekkäin pinoutuva. Rei'itetty, kantoaukoilla.

Valmistettu elintarvikehyväksytystä raaka-aineesta.

Ulkomitat: 600 x 400 x 150 mm

Sisämitat: 560 x 360 x 130 mm

Tilavuus: 25 l



Schoeller Allibert

Tuotekoodi	Tuotenimi	Tekninen nimi	Yks.
10360001046	Leipomolaatikko 25L Oranssi	5893 750 311, 600x400x150mm 80/lava	kpl

Leipomolaatikko 50L oranssi 600x400x280

Schoellerin leipomolaatikko. Päällekkäin pinoutuva. Rei'itetty, nostokahvoilla.

Valmistettu elintarvikehyväksytystä raaka-aineesta.

Ulkomitat: 600 x 400 x 280 mm
Sisämitat: 590 x 360 x 260 mm
Tilavuus: 50 l



Schoeller Allibert

Tuotekoodi	Tuotenimi	Tekninen nimi	Yks.
10360001031	Leipomolaatikko 50L Oranssi	5691 000 311, 600x400x280mm 40/lava	kpl

Perunalaatikko 30L valkoinen 600x500x245

Schoellerin perunalaatikko. Rei'itetty, kantoaukoilla.

Valmistettu elintarvikehyväksytystä raaka-aineesta.

Ulkomitat: 600 x 500 x 245 mm
Sisämitat: 470 x 435 x 215 mm
Paino: 1,8 kg
Tilavuus: 30 l



Schoeller Allibert

Tuotekoodi	Tuotenimi	Tekninen nimi	Yks.
10360001027	Perunalaatikko 40L Valkoinen	5201 750 103, 600x500x245mm 120/lav	kpl

Vihanneslaatikko 30L vihreä 600x400x180

Schoellerin vihanneslaatikko. Rei'itetty, kantoaukoilla.

Valmistettu elintarvikehyväksytystä raaka-aineesta.

Ulkomitat: 600 x 400 x 180 mm
Sisämitat: 540 x 340 x 155 mm
Paino: 1,4 kg
Tilavuus: 30 l



Schoeller Allibert

Tuotekoodi	Tuotenimi	Tekninen nimi	Yks.
10360001041	Vihanneslaatikko 30l Vihreä	5840 750 446, 600x400x180mm 180/lav	kpl

Big Box suurlaatikat Arca

535L Harmaa kulmajaloilla 1200x800x760mm

Schoellerin Big Box.

Ulkomitat: 1200 x 800 x 760 mm

Sisämitat: 1110 x 710 x 610 mm

Paino: 34,5 kg

Lavakoko: 3 kpl



Schoeller Allibert

Tuotekoodi	Tuotenimi	Tekninen nimi	Yks.
10360006232	Big Box 535L Harmaa Kulmajaloilla	4403 100 554, 1200x800x760mm	kpl

670L Harmaa kulmajaloilla 1200x1000x760mm

Schoellerin Big Box.

Ulkomitat: 1200 x 1000 x 760 mm

Sisämitat: 1110 x 910 x 610 mm

Paino: 39,5 kg

Lavakoko: 4 kpl



Schoeller Allibert

Tuotekoodi	Tuotenimi	Tekninen nimi	Yks.
10360006231	Big Box 670L Harmaa Kulmajaloilla	4401 100 554, 1200x1000x760mm	kpl

670L Harmaa jalaksilla 1200x1000x790mm

Schoellerin Big Box.

Ulkomitat: 1200x1000x790 mm

Sisämitat: 1110x910x610 mm

Paino: 45,5 l

Lavakoko: 4 kpl



Schoeller Allibert

Tuotekoodi	Tuotenimi	Tekninen nimi	Yks.
10360001141	Big Box 670L Harmaa Jalaksilla	4401 300 554, 1200x1000x790mm	kpl

670L Harmaa pyörillä 1200x1000x915mm

Schoellerin Big Box.

Ulkomitat: 1200x1000x915 mm

Sisämitat: 1110x910x610 mm

Paino: 44 kg

Lavakoko: 3 kpl



Schoeller Allibert

Tuotekoodi	Tuotenimi	Tekninen nimi	Yks.
10360001139	Big Box 670L Harmaa Pyörillä	4401 105 554, 1200x1000x915mm	kpl

Big Box suurlaatikoiden kannet

Schoellerin Big Boxin harmaat kannet.



Schoeller Allibert

Tuotekoodi	Tuotenimi	Tekninen nimi	Yks.
10360001148	Big Boxin Kansi Harmaa	4409 820 502, 1200x800x80mm	kpl
10360001149	Big Boxin Kansi Harmaa	4410 820 502, 1200x1000x80mm	kpl

Käyttölaatikot

10L T.Harmaa 400x300x120mm

Schoellerin edullinen käyttölaatikko, joka soveltuu yleiskäyttöön. Päällekkäin pinoutuva. Umpinainen, nostokahvoilla.

Ulkomitat: 400 x 300 x 120 mm

Sisämitat: 355 x 255 x 105 mm

Paino: 0,8 kg

Tilavuus: 10 l



Schoeller Allibert

Tuotekoodi	Tuotenimi	Tekninen nimi	Yks.
10360001050	Käyttölaatikko 10L T.Harmaa	5898 000 050, 400x300x120mm 80/lava	kpl

20L T.Harmaa 400x300x225mm

Schoellerin edullinen käyttölaatikko, joka soveltuu yleiskäyttöön. Päällekkäin pinoutuva. Umpinainen, nostokahvoilla

Ulkomitat: 400 x 300 x 225 mm
Sisämitat: 355 x 255 x 210 mm
Paino: 1,2 kg
Tilavuus: 20 l



Schoeller Allibert

Tuotekoodi	Tuotenimi	Tekninen nimi	Yks.
10360001051	Käyttölaatikko 20L T.Harmaa	5899 000 050, 400x300x225mm 40/lava	kpl

25L T.Harmaa kantoaukoilla 600x400x150mm

Schoellerin edullinen käyttölaatikko, joka soveltuu yleiskäyttöön. Päällekkäin pinoutuva. Umpinainen, kantoaukoilla.

Ulkomitat: 600 x 400 x 150 mm
Sisämitat: 560 x 360 x 135 mm
Paino: 1,6 kg
Tilavuus: 25 l



Schoeller Allibert

Tuotekoodi	Tuotenimi	Tekninen nimi	Yks.
10360001048	Käyttölaatikko 25L T.Harmaa Kantoa.	5894 750 050, 600x400x150mm 40/lava	kpl

30L T.Harmaa 600x400x180mm

Schoellerin edullinen käyttölaatikko, joka soveltuu yleiskäyttöön. Umpinainen.

Ulkomitat: 600 x 400 x 180 mm
Sisämitat: 545 x 345 x 140 mm
Paino: 1,9 kg
Tilavuus: 30 l



Schoeller Allibert

Tuotekoodi	Tuotenimi	Tekninen nimi	Yks.
10360001028	Käyttölaatikko 30L T.Harmaa	5581 000 050, 600x400x180mm 75/lava	kpl

30L Ruskea 600x400x180mm

Schoellerin edullinen käyttölaatikko, joka soveltuu yleiskäyttöön. Umpinainen.

Ulkomitat: 600 x 400 x 180 mm
Sisämitat: 545 x 345 x 140 mm
Paino: 1,9 kg
Tilavuus: 30 l



Schoeller Allibert

Tuotekoodi	Tuotenimi	Tekninen nimi	Yks.
10360001030	Käyttölaatikko 30L Ruskea	5581 000 820, 600x400x180mm 75/lava	kpl

40L T.Harmaa kantoaukoilla 600x400x230mm

Schoellerin edullinen käyttölaatikko, joka soveltuu yleiskäyttöön. Umpinainen, kantoaukoilla.

Ulkomitat: 600 x 400 x 230 mm
Sisämitat: 560 x 360 x 215 mm
Paino: 2,1 kg
Tilavuus: 40 l



Schoeller Allibert

Tuotekoodi	Tuotenimi	Tekninen nimi	Yks.
10360001049	Käyttölaatikko 40L T.Harmaa Kantoa.	5895 750 050, 600x400x230mm 50/lava	kpl

50L T.Harmaa rei'itetty kantoaukoilla 600x400x285mm

Schoellerin edullinen käyttölaatikko, joka soveltuu yleiskäyttöön. Rei'itetty, kantoaukoilla.

Ulkomitat: 600 x 400 x 285 mm
Sisämitat: 540 x 340 x 260 mm
Paino: 1,8 kg
Tilavuus: 50 l



Schoeller Allibert

Tuotekoodi	Tuotenimi	Tekninen nimi	Yks.
10360001043	Käyttölaatikko 50L T.Harmaa Reiitys	5841 750 050, 600x400x285mm 45/lava	kpl

52L T.Harmaa kantoaukoilla 600x400x300mm

Schoellerin edullinen käyttölaatikko, joka soveltuu yleiskäyttöön. Umpinainen, kantoaukoilla.

Ulkomitat: 600 x 400 x 300 mm
Sisämitat: 540 x 340 x 285 mm
Paino: 2,1 kg
Tilavuus: 52 l



Schoeller Allibert

Tuotekoodi	Tuotenimi	Tekninen nimi	Yks.
10360001115	Käyttölaatikko 52L T.Harmaa Kantoa.	7937 800 050, 600x400x300mm 35/lava	kpl

52L Ruskea kantoaukoilla 600x400x300mm

Schoellerin edullinen käyttölaatikko, joka soveltuu yleiskäyttöön. Umpinainen, kantoaukoilla.

Ulkomitat: 600 x 400 x 300 mm
Sisämitat: 540 x 340 x 285 mm
Paino: 2,1 kg
Tilavuus: 52 l



Schoeller Allibert

Tuotekoodi	Tuotenimi	Tekninen nimi	Yks.
10360001117	Käyttölaatikko 52L Ruskea Kantoa.	7937 800 820, 600x400x300mm 35/lava	kpl

52L Punainen kantoaukoilla 600x400x300mm

Schoellerin edullinen käyttölaatikko, joka soveltuu yleiskäyttöön. Umpinainen, kantoaukoilla.

Ulkomitat: 600 x 400 x 300 mm

Sisämitat: 540 x 340 x 285 mm

Paino: 2,1 kg

Tilavuus: 52 l



Schoeller Allibert

Tuotekoodi	Tuotenimi	Tekninen nimi	Yks.
10360005428	Käyttölaatikko 52L Punainen Kantoa.	7937 800 270, 600x400x300mm 80/lava	kpl

52L Valkoinen kantoaukoilla 600x400x300mm

Schoellerin edullinen käyttölaatikko, joka soveltuu yleiskäyttöön. Umpinainen, kantoaukoilla.

Ulkomitat: 600 x 400 x 300 mm

Sisämitat: 540 x 340 x 285 mm

Paino: 2,1 kg

Tilavuus: 52 l



Schoeller Allibert

Tuotekoodi	Tuotenimi	Tekninen nimi	Yks.
10360001116	Käyttölaatikko 52L Valkoinen Kantoa	7937 800 102, 600x400x300mm 80/lava	kpl

Kuljetuslaatikko Tellus

18L Vihreä 400x300x220mm

Schoellerin kuljetuslaatikko sarja Tellus. Yhteensopiva mm. varastoautomaattien kanssa. Umpinainen, nostokahvat. Sisäkkäin ja päällekkäin pinoutuva.

Ulkomitat: 400 x 300 x 220 mm

Sisämitat: 295 x 245 x 215 mm

Paino: 1,0 kg

Tilavuus: 18 l



Schoeller Allibert

Tuotekoodi	Tuotenimi	Tekninen nimi	Yks.
10360001109	Kuljetuslaatikko Tellus 18L Vihreä	7924 760 415, 400x300x220mm 240/lav	kpl

32L Vihreä 600x400x180mm

Schoellerin kuljetuslaatikko sarja Tellus. Yhteensopiva mm. varastoautomaattien kanssa. Umpinainen, nostokahvat. Sisäkkäin ja päällekkäin pinoutuva.

Ulkomitat: 600 x 400 x 180 mm
Sisämitat: 488 x 338 x 175 mm
Paino: 1,7 kg
Tilavuus: 32 l



Schoeller Allibert

Tuotekoodi	Tuotenimi	Tekninen nimi	Yks.
10360001016	Kuljetuslaatikko Tellus 32L Vihreä	4128 760 415, 600x400x180mm 140/lav	kpl

40L Vihreä 600x400x220mm

Schoellerin kuljetuslaatikko sarja Tellus. Yhteensopiva mm. varastoautomaattien kanssa. Umpinainen, nostokahvat. Sisäkkäin ja päällekkäin pinoutuva.

Ulkomitat: 600 x 400 x 220 mm
Sisämitat: 489 x 341 x 215 mm
Paino: 1,9 kg
Tilavuus: 40 l



Schoeller Allibert

Tuotekoodi	Tuotenimi	Tekninen nimi	Yks.
10360001112	Kuljetuslaatikko Tellus 40L Vihreä	7925 760 415, 600x400x220mm 112/lav	kpl

50L Vihreä 600x400x270mm

Schoellerin kuljetuslaatikko sarja Tellus. Yhteensopiva mm. varastoautomaattien kanssa. Umpinainen, nostokahvat. Sisäkkäin ja päällekkäin pinoutuva.

Ulkomitat: 600 x 400 x 270 mm
Sisämitat: 489 x 341 x 265 mm
Paino: 2,1 kg
Tilavuus: 50 l



Schoeller Allibert

Tuotekoodi	Tuotenimi	Tekninen nimi	Yks.
10360001018	Kuljetuslaatikko Tellus 50L Vihreä	4129 760 415, 600x400x270mm 92/lava	kpl

66L Vihreä 600x400x350mm

Schoellerin kuljetuslaatikko sarja Tellus. Yhteensopiva mm. varastoautomaattien kanssa. Umpinainen, nostokahvat. Sisäkkäin ja päällekkäin pinoutuva.

Ulkomitat: 600 x 400 x 350 mm
Sisämitat: 489 x 341 x 345 mm
Paino: 2,5 kg
Tilavuus: 66 l



Schoeller Allibert

Tuotekoodi	Tuotenimi	Tekninen nimi	Yks.
10360001020	Kuljetuslaatikko Tellus 66L Vihreä	4130 760 415, 600x400x350mm 68/lava	kpl

Kuljetuslaatikko Unibox

14L 400x300x165mm

Schoellerin kuljetuslaatikko sarja Unibox. Umpinainen, nostokahvat.

Ulkomitat: 400 x 300 x 165 mm

Sisämitat: 358 x 258 x 160 mm

Paino: 1,0 kg

Tilavuus: 14 l



Schoeller Allibert

Tuotekoodi	Tuotenimi	Tekninen nimi	Yks.
10360001085	Kuljetuslaatikko Unibox 14L Puna.	7903 750 215, 400x300x165mm 112/lav	kpl
10360001086	Kuljetuslaatikko Unibox 14L Sininen	7903 750 623, 400x300x165mm 112/lav	kpl

24L 600x400x145mm

Schoellerin kuljetuslaatikko sarja Unibox. Umpinainen, nostokahvat.

Ulkomitat: 600 x 400 x 145 mm

Sisämitat: 537 x 358 x 140 mm

Paino: 1,9 kg

Tilavuus: 24 l



Schoeller Allibert

Tuotekoodi	Tuotenimi	Tekninen nimi	Yks.
10360001089	Kuljetuslaatikko Unibox 24L Sininen	7904 750 623, 600x400x145mm 64/lava	kpl

40L 600x400x225mm

Schoellerin kuljetuslaatikko sarja Unibox. Umpinainen, nostokahvat.

Ulkomitat: 600 x 400 x 225 mm

Sisämitat: 537 x 358 x 220 mm

Paino: 2,3 kg

Tilavuus: 40 l



Schoeller Allibert

Tuotekoodi	Tuotenimi	Tekninen nimi	Yks.
10360001092	Kuljetuslaatikko Unibox 40L Sininen	7905 750 623, 600x400x225mm 40/lava	kpl

54L 600x400x300mm

Schoellerin kuljetuslaatikko sarja Unibox. Umpinainen, nostokahvat.

Ulkomitat: 600 x 400 x 300 mm

Sisämitat: 537 x 358 x 295 mm

Paino: 2,7 kg

Tilavuus: 54 l



Schoeller Allibert

Tuotekoodi	Tuotenimi	Tekninen nimi	Yks.
10360001098	Kuljetuslaatikko Unibox 54L Sininen	7906 750 623, 600x400x300mm 28/lava	kpl

Kuljetuslaatikko Integra

25L 400x300x300mm

Schoellerin kuljetuslaatikko sarja Integra. Sisältää saranakannet ja integroidun etiketin pidikkeen. Pinoutuu sisäkkäin 70-prosenttisesti. Sinetit lisävarusteena. Sinetin avulla sinetöit lähetyksen.

Ulkomitat: 400 x 300 x 300 mm

Sisämitat: 330 x 235 x 285 mm

Paino: 1,7 kg

Tilavuus: 25 l



Schoeller Allibert

Tuotekoodi	Tuotenimi	Tekninen nimi	Yks.
10360001005	Kuljetuslaatikko Integra 25L Sini.	1325 851 626, 400x300x300mm 90/lava	kpl

55L 600x400x300mm

Schoellerin kuljetuslaatikko sarja Integra. Sisältää saranakannet ja integroidun etiketin pidikkeen. Pinoutuu sisäkkäin 70-prosenttisesti. Sinetit lisävarusteena. Sinetin avulla sinetöit lähetyksen.

Ulkomitat: 600 x 400 x 300 mm

Sisämitat: 527 x 342 x 285 mm

Paino: 3,3 kg

Tilavuus: 55 l



Schoeller Allibert

Tuotekoodi	Tuotenimi	Tekninen nimi	Yks.
10360001001	Kuljetuslaatikko Integra 55L Sini.	1311 851 626, 600x400x300mm 64/lava	kpl

64L 600x400x350mm

Schoellerin kuljetuslaatikko sarja Integra. Sisältää saranakannet ja integroidun etiketin pidikkeen. Pinoutuu sisäkkäin 70-prosenttisesti. Sinetit lisävarusteena. Sinetin avulla sinetöit lähetysten.

Ulkomitat: 600 x 400 x 350 mm

Sisämitat: 527 x 342 x 335 mm

Paino: 3,6 kg

Tilavuus: 64 l



Schoeller Allibert

Tuotekoodi	Tuotenimi	Tekninen nimi	Yks.
10360001002	Kuljetuslaatikko Integra 64L Sini.	132 9850 626, 600x400x350mm 64/lava	kpl

Säilytyslaatikko Brute**53,0L 707x441x271mm**

Kestävät Brute laatikko Snap On kannella ammattikäyttöön. Tukevat kahvat takaavat astian helpon liikuttelun. Sertifioitu elintarvikemuovi mahdollistaa astian käytön myös ammattikeittiöissä ja elintarviketeollisuudessa. UV-suojattu. Kestävää Polyeteeniä, joten ei murru, eikä halkea. Astiat pinoutuvat tukevasti.



Tuotekoodi	Tuotenimi	Tekninen nimi	Yks.
10240004557	Laatikko Kannella 53,0L 9S30 Harmaa	Rubbermaid 707x441x271mm	kpl

75,5L 707x441x384mm

Kestävät Brute laatikko Snap On kannella ammattikäyttöön. Tukevat kahvat takaavat astian helpon liikuttelun. Sertifioitu elintarvikemuovi mahdollistaa astian käytön myös ammattikeittiöissä ja elintarviketeollisuudessa. UV-suojattu. Kestävää Polyeteeniä, joten ei murru, eikä halkea. Astiat pinoutuvat tukevasti.



Tuotekoodi	Tuotenimi	Tekninen nimi	Yks.
10240004558	Laatikko Kannella 75,5L 9S31 Harmaa	Rubbermaid 707x441x384mm	kpl

Vesitiiviit laatikat

12L 400x300x190mm

Vesitiiviit muovilaatikat kuuluvat smartstore tuoteperheeseen ja niillä on IP44 luokitus. Tämä tarkoittaa täyttä pölytiiviyttä ja suojaus vesiroiskeita vastaan. Kestää hyvin lämmönvaihteluita (-40 – +70 C). Elintarvikehyväksytty.



orthex

Tuotekoodi	Tuotenimi	Tekninen nimi	Yks.
10360037983	Vesitiivis Muovilaatikko 12L Dry 15	Antrasiitti 400x300x190mm	kpl

33L 500x400x260mm

Vesitiiviit muovilaatikat kuuluvat smartstore tuoteperheeseen ja niillä on IP44 luokitus. Tämä tarkoittaa täyttä pölytiiviyttä ja suojaus vesiroiskeita vastaan. Kestää hyvin lämmönvaihteluita (-40 – +70 C). Elintarvikehyväksytty.



orthex

Tuotekoodi	Tuotenimi	Tekninen nimi	Yks.
10360037984	Vesitiivis Muovilaatikko 33L Dry 31	Antrasiitti 500x400x260mm	kpl

50L 600x400x340mm

Vesitiiviit muovilaatikat kuuluvat smartstore tuoteperheeseen ja niillä on IP44 luokitus. Tämä tarkoittaa täyttä pölytiiviyttä ja suojaus vesiroiskeita vastaan. Kestää hyvin lämmönvaihteluita (-40 – +70 C). Elintarvikehyväksytty.



orthex

Tuotekoodi	Tuotenimi	Tekninen nimi	Yks.
10360037985	Vesitiivis Muovilaatikko 50L Dry 45	Antrasiitti 600x400x340mm	kpl

Muovilaatikkovaunut

Syöttölaatikkovaunu 7:lle 600x400 laatikolle

Sinkitty, 25 mm teräsputket
Kiskojen välinen korkeus 195 mm
Laatikoille 600 x 400 mm
Tilaa 7 laatikolle, esim. Leipomolaatikko 10360001046
4 kääntyvää pyörää, 100 mm
Kantavuus 150 kg
Koko: L:660 x S:410 x K:1850

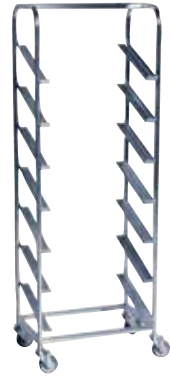

Tuotekoodi	Tuotenimi	Tekninen nimi	Yks.
10360036191	Muovilaatikkovaunu Vino 600x400x193	KM166B JP	kpl

Muovilaatikkovaunu laatikoille 600x400x100-148mm

Sinkitty, 25 mm teräsputket
Kiskojen välinen etäisyys 150 mm
Laatikoille 600 x 400 mm
Tilaa 11 laatikolle, esim. Eurolaatikko 10360001067
4 kääntyvää pyörää, 100 mm
Kantavuus 150 kg
Koko: L:460 x S:590 x K:1880



Tuotekoodi	Tuotenimi	Tekninen nimi	Yks.
10360036183	Muovilaatikkovaunu 600x400x148mm	KM162B JP	kpl

Muovilaatikkovaunu laatikoille 600x400x150-208mm

Sinkitty, 25 mm teräsputket
Kiskojen välinen etäisyys 210 mm
Laatikoille 600 x 400 mm
Tilaa 8 laatikolle, esim. Leipomolaatikko 10360001046
4 kääntyvää pyörää, 100 mm
Kantavuus 150 kg
Koko: L:460 x S:590 x K:1880



Tuotekoodi	Tuotenimi	Tekninen nimi	Yks.
10360036184	Muovilaatikkovaunu 600x400x208mm	KM164	kpl
10360036185	Muovilaatikkovaunu 600x400x208mm	KM164B JP	kpl

Muovilaatikkovaunu laatikoille 600x400x300

Pulverimaalattu, sinkityt hyllyt
 Alahyllyllä laatikon maksimi korkeus 340 mm
 Kaksi ylemmää hyllyä ovat säädettävissä molempiin suuntiin
 Sopii muovilaatikoille 600 x 400 mm
 2 kiinteää ja 2 kääntyvää pyörää jarrulla 100mm
 Kantavuus 150 kg



Tuotekoodi	Tuotenimi	Tekninen nimi	Yks.
10360036193	Muovilaatikkovaunu 600x400x300	KM167-3E	kpl

Muovilaatikkovaunu

Pulverimaalattu
 Laatikot myydään lisävarusteina
 4kpl 100mm kääntyvää pyörää, joista 2 on lukittavaa
 Kantavuus 150 kg
 Koko: L:950 x S:420 x K:1205



Tuotekoodi	Tuotenimi	Tekninen nimi	Yks.
10360036161	Muovilaatikkovaunu	KM154	kpl
10360036162	Muovilaatikko 420x260x105 Vaunuun	KM154-R1 Punainen	kpl
10360036164	Muovilaatikko 420x260x105 Vaunuun	KM154-V1 Valkoinen	kpl
10360036165	Muovilaatikon KM154-v1 Kansi	KM154-V2 Valkoinen	kpl

Muovilaatikoiden kannet Arca

Kannet 400 x 300mm euro- ja käyttölaatikoille

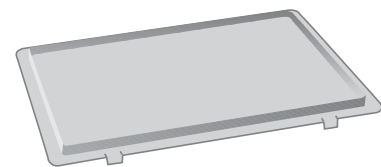

Schoeller Allibert

Tuotekoodi	Tuotenimi	Tekninen nimi	Yks.
10360001038	Eurolaatikon Kansi Harmaa 400x300mm	5787 820 502, 36/pak	kpl

Kannet 400 x 300mm Tellus ja Unibox

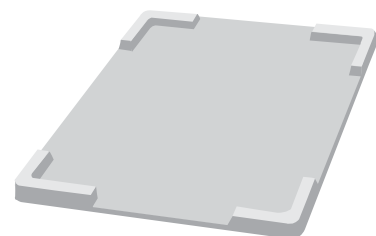

Schoeller Allibert

Tuotekoodi	Tuotenimi	Tekninen nimi	Yks.
10360001055	Uniboxin ja Tellus Kansi 400x300mm	6410 820 502, 20/pak	kpl

Kannet 600 x 400mm euro- ja käyttölaatikoille

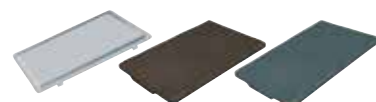

Schoeller Allibert

Tuotekoodi	Tuotenimi	Tekninen nimi	Yks.
10360001036	Eurolaatikon Kansi Harmaa 600x400mm	5786 820 502, 15/pak	kpl
10360001093	Käyttölaatikon Kansi Harmaa 600x400	5200 820 050 20/pak	kpl
10360001095	Käyttölaatikon Kansi Ruskea 600x400	5200 820 820 20/pak	kpl

Kannet 600 x 400mm Tellus



Schoeller Allibert

Tuotekoodi	Tuotenimi	Tekninen nimi	Yks.
10360001101	Tellus Kansi Harmaa 600x400mm	7907 820 502, 15/pak	kpl

Kannet 600 x 400mm Unibox



Schoeller Allibert

Tuotekoodi	Tuotenimi	Tekninen nimi	Yks.
10360001094	Uniboxin Kansi 600x400mm	7905 830 502, 15/pak	kpl

Kannet 800 x 600mm eurolaatikoille

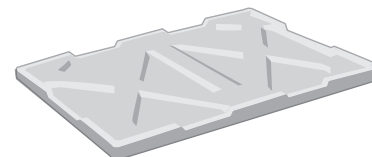

Schoeller Allibert

Tuotekoodi	Tuotenimi	Tekninen nimi	Yks.
10360001058	Eurolaatikon Kansi Harmaa 800x600mm	6440 820 502, 10/pak	kpl

Kuljetus- ja säilytyslaatikko Cembox

Kuljetuslaatikko 150l

Saksalainen Cemo on yksi Euroopan johtavista ympäristötuotteiden valmistajista.

Cembox muovilaatikat on valmistettu korkealaatuisesta polyeteenistä. Suunniteltu mm. työkalujen, pitkien tavaroiden ja kemikaalien kuljetuksiin. Ruostumattomat hakaset, jotka sulkevat kiinteästi laatikon, ettei vesi, muut aineet tai kemikaalit pääse laatikkoon, tai valumaan laatikosta pois. Sisältää renkaat ja vetokahvan siirtelyä varten. Lukittavissa riippulukolla (Riippulukko ei sisälly toimitukseen).

Nostokahvat

Laatikossa paikka etiketille

Pinoutuva

Ulkomitat : 800 x 600 x 530

Sisämitat : 660 x 450 x 380



Tuotekoodi	Tuotenimi	Tekninen nimi	Yks.
10360037704	Kuljetuslaatikko Cembox 150l	Cemo 10331	kpl

Säilytyslaatikko 150l

Saksalainen Cemo on yksi Euroopan johtavista ympäristötuotteiden valmistajista.

Cembox muovilaatikat on valmistettu korkealaatuisesta polyeteenistä. Suunniteltu mm. työkalujen, pitkien tavaroiden ja kemikaalien kuljetuksiin. Ruostumattomat hakaset, jotka sulkevat kiinteästi laatikon, ettei vesi, muut aineet tai kemikaalit pääse laatikkoon, tai valumaan laatikosta pois. Lukittavissa riippulukolla (Riippulukko ei sisälly toimitukseen).

Nostokahvat

Laatikossa paikka etiketille

Pinoutuva

Ulkomitat: 800 x 600 x 530

Sisämitat: 660 x 450 x 380



Tuotekoodi	Tuotenimi	Tekninen nimi	Yks.
10360037703	Säilytyslaatikko Cembox 150l	Cemo 10330	kpl

Säilytyslaatikko 250l

Saksalainen Cemo on yksi Euroopan johtavista ympäristötuotteiden valmistajista.

Cembox muovilaatikat on valmistettu korkealaatuisesta polyeteenistä. Suunniteltu mm. työkalujen, pitkien tavaroiden ja kemikaalien kuljetuksiin. Ruostumattomat hakaset, jotka sulkevat kiinteästi laatikon, ettei vesi, muut aineet tai kemikaalit pääse laatikkoon, tai valumaan laatikosta pois. Lukittavissa riippulukolla (Riippulukko ei sisälly toimitukseen).

Nostokahvat ja haarukkavaunulle/trukille urat

Pinoutuva

Ulkomitat: 1200 x 600 x 540

Sisämitat: 1070 x 450 x 380

Keskusvarastotuote



Tuotekoodi	Tuotenimi	Tekninen nimi	Yks.
10360037705	Säilytyslaatikko Cembox 250l	Cemo 10332	kpl

Säilytyslaatikko 400l

Saksalainen Cemo on yksi Euroopan johtavista ympäristötuotteiden valmistajista.

Cembox muovilaatikat on valmistettu korkealaatuisesta polyeteenistä. Suunniteltu mm. työkalujen, pitkien tavaroiden ja kemikaalien kuljetuksiin. Ruostumattomat hakaset, jotka sulkevat kiinteästi laatikon ettei vesi, muut aineet tai kemikaalit pääse laatikkoon, tai valumaan laatikosta pois. Lukittavissa riippulukolla (Riippulukko ei sisälly toimitukseen).

Nostokahvat ja haarukkavaunulle/trukille urat
Laatikossa paikka etiketille
Pinoutuva
Ulkomitat: 1200 x 790 x 750
Sisämitat: 1070 x 650 x 580



Tuotekoodi	Tuotenimi	Tekninen nimi	Yks.
10360037706	Säilytyslaatikko Cembox 400l	Cemo 10334	kpl

Säilytyslaatikko 750l

Saksalainen Cemo on yksi Euroopan johtavista ympäristötuotteiden valmistajista.

Cembox muovilaatikat on valmistettu korkealaatuisesta polyeteenistä. Suunniteltu mm. työkalujen, pitkien tavaroiden ja kemikaalien kuljetuksiin. Ruostumattomat hakaset, jotka sulkevat kiinteästi laatikon ettei vesi, muut aineet tai kemikaalit pääse laatikkoon, tai valumaan laatikosta pois. Lukittavissa riippulukolla (Riippulukko ei sisälly toimitukseen).

Nostokahvat ja haarukkavaunulle/trukille urat
Pinoutuva
Ulkomitat : 1700 x 840 x 800
Sisämitat : 1560 x 700 x 630



Tuotekoodi	Tuotenimi	Tekninen nimi	Yks.
10360037707	Säilytyslaatikko Cembox 750l	Cemo 10335	kpl

Säilytyslaatikko sivuovella 750l

Saksalainen Cemo on yksi Euroopan johtavista ympäristötuotteiden valmistajista.

Cembox muovilaatikat on valmistettu korkealaatuisesta polyeteenistä. Suunniteltu mm. työkalujen, pitkien tavaroiden ja kemikaalien kuljetuksiin. Ruostumattomat hakaset, jotka sulkevat kiinteästi laatikon, ettei vesi, muut aineet tai kemikaalit pääse laatikkoon, tai valumaan laatikosta pois. Varustettu hyödyllisellä sivuovella. Lukittavissa riippulukolla (Riippulukko ei sisälly toimitukseen).

Nostokahvat ja haarukkavaunulle/trukille urat
Pinoutuva
Ulkomitat: 1700 x 840 x 800
Sisämitat: 1540 x 700 x 630



Tuotekoodi	Tuotenimi	Tekninen nimi	Yks.
10360037708	Säilytyslaatikko Cembox Sivuovella	Cemo 10336	kpl

Lavalaatikko

Lavalaatikko

Saksalainen Cemo on yksi Euroopan johtavista ympäristötuotteiden valmistajista.

VSΒ muovilaatikot on valmistettu korkealaatuisesta polyeteenistä. Suunniteltu mm. työkalujen, pitkien tavaroiden ja sahojen yms. kuljetuksiin. Ruostumattomat hakaset, jotka sulkevat laatikon ettei vesi, muut aineet tai kemikaalit pääse laatikkoon, tai valumaan laatikosta pois. Roiskekestävä!

Lukittavissa riippulukolla (Riippulukko ei sisälly toimitukseen)
Haarukkavaunulle/trukille urat
Sisäkkäin kasautuva tyhjänä



Tuotekoodi	Tuotenimi	Tekninen nimi	Ulkomitat	Yks.
10360037709	Säilytyslaatikko autoihin	Cemo 7841	1840 x 740 x 940	kpl

Kokoontaittavat varastolaatikot

56,0L 600x400x285mm sininen

Kokoontaittavia logistiikkalaatikoita käytetään yleisesti, kun lähetetään eri osastojen / varastojen / tehtaiden välillä tuotteita. Tyhjänä ja kokoontaitettuna laatikko vie vain murto-osan tilaa, ja näin säästetään logistiikkakustannuksissa.

Tuote taittuu kasaan hetkessä (korkeus vain 55mm)

Valmis osasto RFID tarroille.

Bekuplast on kehittänyt tälle laatikolle valmiin RFID lokeroinnin.

Korkealaatuinen ja kevyt 56,0L logistiikkalaatikko soveltuu nykypäivän kuljettimille ja kaikkiin kuljetuksiin

Tuote on kestävä, pinoutuva ja monivuotinen

Sisämitat avattuna 565 x 365 x 275 mm

Kantavuus 25kg

Toimitusmyyntinä, minimiäulauserä 1 lava



Tuotekoodi	Tuotenimi	Tekninen nimi	Yks.
10360038108	Varastolaatikko 56,0L Sininen	BP 2700/0025 600x400x285mm 160/lava	kpl

56,0L 600x400x285mm harmaa

Kokoontaittavia logistiikkalaatikoita käytetään yleisesti, kun lähetetään eri osastojen / varastojen / tehtaiden välillä tuotteita. Tyhjänä ja kokoontaitettuna laatikko vie vain murto-osan tilaa, ja näin säästetään logistiikkakustannuksissa.

Tuote taittuu kasaan hetkessä (korkeus vain 55mm)

Valmis osasto RFID tarroille.

Bekuplast on kehittänyt tälle laatikolle valmiin RFID lokeroinnin.

Korkealaatuinen ja kevyt 56,0L logistiikkalaatikko soveltuu nykypäivän kuljettimille ja kaikkiin kuljetuksiin

Tuote on kestävä, pinoutuva ja monivuotinen

Kantavuus 40kg

Tuote on myös hiljaisempi käyttää kuljettimissa kuin 10360038108 pohjan rakenteen vuoksi

Sisämitat avattuna 565 x 365 x 275 mm

Toimitusmyyntinä, minimiäulauserä 1 lava

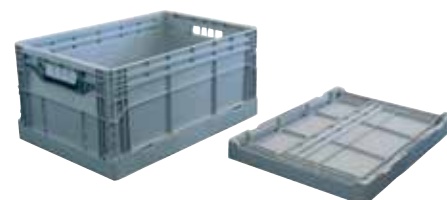

Tuotekoodi	Tuotenimi	Tekninen nimi	Yks.
10360038109	Varastolaatikko 56,0L Harmaa	BP 2700/0039 600x400x285mm 160/lava	kpl

Puutarhalaatikat

15L 600x400x90mm musta

Bekuplast valmistaa kattavan valikoiman puutarhanhoitoon, pienviljelyyn ja puutarhatalouteen. Tuotteet ovat ympäristöystävällisiä ja niiden suunnittelussa on keskitetty mm. helppokäyttöisyyteen ja käsittelyyn. Tätä laatikkoa käytetään mm. itämistarkoitukseen.

Sisämitat 565 x 365 x 75 mm
Toimitusmyyntinä, minimitilauserä 1 lava



Tuotekoodi	Tuotenimi	Tekninen nimi	Yks.
10360038177	Puutarhalaatikko 15L Musta	BP 0700/0401 600x400x90mm 120/lava	kpl

16L 600x400x200mm musta

Bekuplast valmistaa kattavan valikoiman puutarhanhoitoon, pienviljelyyn ja puutarhatalouteen. Tuotteet ovat ympäristöystävällisiä ja niiden suunnittelussa on keskitetty mm. helppokäyttöisyyteen ja käsittelyyn. Tätä laatikkoa käytetään mm. vesiviljely tarkoitukseen.

Sisämitat 565 x 365 x 80/190 mm
Toimitusmyyntinä, minimitilauserä 1 lava



Tuotekoodi	Tuotenimi	Tekninen nimi	Yks.
10360038178	Puutarhalaatikko 16L Musta	BP 1960/0000 600x400x200mm 45/lava	kpl

18L 600x400x190mm musta

Bekuplast valmistaa kattavan valikoiman puutarhanhoitoon, pienviljelyyn ja puutarhatalouteen. Tuotteet ovat ympäristöystävällisiä ja niiden suunnittelussa on keskitetty mm. helppokäyttöisyyteen ja käsittelyyn. Tässä laatikossa säilytetään yleisesti monivuotisia kasveja.

Sisämitat 565 x 365 x 85/175 mm
Toimitusmyyntinä, minimitilauserä 1 lava



Tuotekoodi	Tuotenimi	Tekninen nimi	Yks.
10360038179	Puutarhalaatikko 18L Musta	BP 1812.0302 600x400x190mm 92/lava	kpl

22L 600x400x170mm musta

Bekuplast valmistaa kattavan valikoiman puutarhanhoitoon, pienviljelyyn ja puutarhatalouteen. Tuotteet ovat ympäristöystävällisiä ja niiden suunnittelussa on keskitetty mm. helppokäyttöisyyteen ja käsittelyyn. Tässä laatikossa säilytetään yleisesti monivuotisia kasveja.

Sisämitat 565 x 365 x 105/155 mm
Toimitusmyyntinä, minimiilauuserä 1 lava



Tuotekoodi	Tuotenimi	Tekninen nimi	Yks.
10360038180	Puutarhalaatikko 22L Musta	BP 1620.0110 600x400x170mm 70/lava	kpl

22L 600x400x200mm musta

Bekuplast valmistaa kattavan valikoiman puutarhanhoitoon, pienviljelyyn ja puutarhatalouteen. Tuotteet ovat ympäristöystävällisiä ja niiden suunnittelussa on keskitetty mm. helppokäyttöisyyteen ja käsittelyyn.

Sisämitat 565 x 365 x 105/185 mm
Toimitusmyyntinä, minimiilauuserä 1 lava



Tuotekoodi	Tuotenimi	Tekninen nimi	Yks.
10360038181	Puutarhalaatikko 22L Musta	BP 1900.0100 600x400x200mm 70/lava	kpl

25L 600x400x260mm musta

Bekuplast valmistaa kattavan valikoiman puutarhanhoitoon, pienviljelyyn ja puutarhatalouteen. Tuotteet ovat ympäristöystävällisiä ja niiden suunnittelussa on keskitetty mm. helppokäyttöisyyteen ja käsittelyyn. Tämä laatikko toimii yleisesti mallituotteiden laatikkona.

Sisämitat 565 x 365 x 120/245 mm
Toimitusmyyntinä, minimiilauuserä 1 lava



Tuotekoodi	Tuotenimi	Tekninen nimi	Yks.
10360038182	Puutarhalaatikko 25L Musta	BP 2511.0401 600x400x260mm 45/lava	kpl

27L 600x400x140mm harmaa

Schoeller allibertin valmistama rei'itetty ja pinoutuva laatikko.

Valmistettu elintarvikehyväksytystä polypropeenista

Väri harmaa

Käyttölämpötilat: -40 C°/+90 C°

Toimitusmyyntinä, minimiilauuserä 1 lava



Schoeller Allibert

Tuotekoodi	Tuotenimi	Tekninen nimi	Yks.
10360038230	Kukkalaatikko 27L Harmaa	7951 760 050, 600x400x140 72kpl/lav	kpl

35L 600x400x210mm musta

Bekuplast valmistaa kattavan valikoiman puutarhanhoitoon, pienviljelyyn ja puutarhatalouteen. Tuotteet ovat ympäristöystävällisiä ja niiden suunnittelussa on keskitytty mm. helppokäyttöisyyteen ja käsittelyyn.

Laatikko pinoutuu ja kasautuu

Sisämitat 565 x 340 x 195 mm

Toimitusmyyntinä, minimiilauuserä 1 lava



Tuotekoodi	Tuotenimi	Tekninen nimi	Yks.
10360038183	Puutarhalaatikko 35L Musta	BP 2180.0100 600x400x210mm 100/lava	kpl

36L 600x400x190mm musta

Bekuplast valmistaa kattavan valikoiman puutarhanhoitoon, pienviljelyyn ja puutarhatalouteen. Tuotteet ovat ympäristöystävällisiä ja niiden suunnittelussa on keskitytty mm. helppokäyttöisyyteen ja käsittelyyn.

Sisämitat 565 x 365 x 175 mm

Toimitusmyyntinä, minimiilauuserä 1 lava

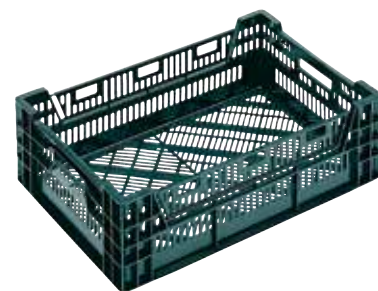

Tuotekoodi	Tuotenimi	Tekninen nimi	Yks.
10360038184	Puutarhalaatikko 36L Musta	BP 1821.0100 600x400x190mm 60/lava	kpl

40L 600x400x260mm musta

Bekuplast valmistaa kattavan valikoiman puutarhanhoitoon, pienviljelyyn ja puutarhatalouteen. Tuotteet ovat ympäristöystävällisiä ja niiden suunnittelussa on keskitetty mm. helppokäyttöisyyteen ja käsittelyyn.

Laatikko pinoutuu ja kasautuu
Sisämitat 545 x 355 x 205/245 mm
Toimitusmyyntinä, minimiilauserä 1 lava



bekuplast

Tuotekoodi	Tuotenimi	Tekninen nimi	Yks.
10360038185	Puutarhalaatikko 40L Musta	BP 2580.0100 600x400x260mm 80/lava	kpl

41L 600x400x240mm musta

Bekuplast valmistaa kattavan valikoiman puutarhanhoitoon, pienviljelyyn ja puutarhatalouteen. Tuotteet ovat ympäristöystävällisiä ja niiden suunnittelussa on keskitetty mm. helppokäyttöisyyteen ja käsittelyyn.

Sisämitat 565 x 365 x 200/225 mm
Toimitusmyyntinä, minimiilauserä 1 lava



bekuplast

Tuotekoodi	Tuotenimi	Tekninen nimi	Yks.
10360038186	Puutarhalaatikko 41L Musta	BP 2303.0100 600x400x240mm 50/lava	kpl

42L 600x400x260mm musta

Bekuplast valmistaa kattavan valikoiman puutarhanhoitoon, pienviljelyyn ja puutarhatalouteen. Tuotteet ovat ympäristöystävällisiä ja niiden suunnittelussa on keskitetty mm. helppokäyttöisyyteen ja käsittelyyn.

Sisämitat 565 x 365 x 205/245 mm
Toimitusmyyntinä, minimiilauserä 1 lava



bekuplast

Tuotekoodi	Tuotenimi	Tekninen nimi	Yks.
10360038187	Puutarhalaatikko 42L Musta	BP 2520.0110 600x400x260mm 45/lava	kpl

Työkalupakit ja laatikot

Muovilokerikot 8 - 12 osastoiset

Näppäret ja edulliset muovilokerikot soveltuvat käytettäväksi niin ammattikäytössä kuin harrastusten parissa. Lokerikoiden kiinteiden osastojen avulla tarvikkeet pysyvät omissa osastoissaan. Kannen järkevän muotoilun vuoksi pienetkin osat pysyvät omissa osastoissaan. Valmistettu kestävästä polypropeenista. Keskusvarastotuote



Tuotekoodi	Tuotenimi	Tekninen nimi	Yks.
10360039811	Lokerikko 8-osastoinen pieni	L:120xS:100xK:30mm 38kpl /pkt	kpl
10360039812	Lokerikko 8-osastoinen suuri	L:190xS:155xK:37mm 32kpl /pkt	kpl
10360039813	Lokerikko 12-osastoinen	L:250xS:200xK:44mm 16kpl /pkt	kpl

Muovilokerikot professional 10 - 20 osastoiset

Erittäin kovaan käyttöön suunnitellut lokerikot on valmistettu polypropeenista. Lokerikon kulmat on valmistettu 25mm muovista, joiden ansoista lokerikko kestää kovempaakin käsittelyä. Kansi on valmistettu läpinäkyvästä, iskunkestävästä polykarbonaatista. Kannen salvat vahvaa ja kestäväää alumiinia. Sisällä punaiset lokerot, jotka lukittuvat omille paikoilleen. Kantokahvan avulla helppo kuljettaa mukana. Keskusvarastotuote



Tuotekoodi	Tuotenimi	Tekninen nimi	Yks.
10360039814	Lokerikko HD 12 laatikolla	L:390xS:400xK:110mm 6kpl /pkt	kpl
10360039815	Lokerikko HD 20 laatikolla	L:390xS:600xK:110mm 4kpl /pkt	kpl

Muovipakit alumiinikahvalla

Erittäin kovaan käyttöön suunnitellut muovipakit on valmistettu polypropeenista. Kansi on valmistettu läpinäkyvästä, iskunkestävästä polykarbonaatista. Kannen salvat vahvaa ja kestäväää alumiinia. Kansi sisältää kätevät lokerikot pientarvikkeille. Taattuva kantokahva on valmistettu kestävästä alumiinista, jonka avulla pakkia on helppo kuljettaa mukana. Kannen pystyy myös lukitsemaan riippulukolla. Pakin sisällä on pienempi avopakki. Keskusvarastotuote



Tuotekoodi	Tuotenimi	Tekninen nimi	Yks.
10360039816	Muovipakki S-500 alumiinikahvalla	L:462xS:256xK:242mm	kpl
10360039817	Muovipakki S-600 alumiinikahvalla	L:547xS:271xK:278mm	kpl
10360039818	Muovipakki S-700 alumiinikahvalla	L:595xS:289xK:328mm	kpl

Muovipakkiyhdistelmä renkailla

Tämä muovipakki yhdistelmä on suunniteltu suuremman tavaramäärän kuljettamiseen. Yhdistelmä on kaksiosainen välipohjalla. Toinen, paikalleen lukittuva kahva suunniteltu pakin vetämiseen, ja lyhyempi kantamiseen. Kannessa 4 lokeroa, joiden kansi iskunkestävää polykarbonaattia. Kannessa myös hyödyllinen 26cm mitta. Ylemmässä ja alemmassa pakissa metalliset salvat, jotka saa riippulukolla lukittua. Ylemmän pakin sisällä avopakki. Sisältää 4kpl kannellisia ottolaatikoita. Metallinen akseli muovipyörillä. Keskusvarastotuote



Tuotekoodi	Tuotenimi	Tekninen nimi	Yks.
10360039819	Muovipakkiyhdistelmä HD renkailla	L:495xS:360xK:710mm	kpl

Euroclick laatikat

12,6L 400x300x145mm

Schoeller Allibert:n uusi eurolaatikko sarja.
Sarjan korotuspalojen ansiosta pystytään nostamaan hyötysyvyyttä 15mm.
Laatikoissa on pyöristetyt kuormat ja ne sopivat yhteen vanhaan eurolaatikko sarjaan.

Toimitusmyyntinä
Raaka-aine: Polypropeeni
Useat syvydet takaavat hyllyjen optimin tilankäytön.



Schoeller Allibert

Tuotekoodi	Tuotenimi	Tekninen nimi	Yks.
10360040062	EuroClick laatikko 12,6L	8301000502 400x300x145 128/lava	kpl

15,4L 400x300x175mm

Schoeller Allibert:n uusi eurolaatikko sarja.
Sarjan korotuspalojen ansiosta pystytään nostamaan hyötysyvyyttä 15mm.
Laatikoissa on pyöristetyt kuormat ja ne sopivat yhteen vanhaan eurolaatikko sarjaan.

Toimitusmyyntinä
Raaka-aine: Polypropeeni
Useat syvydet takaavat hyllyjen optimin tilankäytön.



Schoeller Allibert

Tuotekoodi	Tuotenimi	Tekninen nimi	Yks.
10360040063	EuroClick laatikko 15,4L	8302000502 400x300x175 104/lava	kpl

20,9L 400x300x235mm

Schoeller Allibert:n uusi eurolaatikko sarja.
Sarjan korotuspalojen ansiosta pystytään nostamaan hyötysyvyyttä 15mm.
Laatikoissa on pyöristetyt kuormat ja ne sopivat yhteen vanhaan eurolaatikko sarjaan.

Toimitusmyyntinä
Raaka-aine: Polypropeeni
Useat syvydet takaavat hyllyjen optimin tilankäytön.



Schoeller Allibert

Tuotekoodi	Tuotenimi	Tekninen nimi	Yks.
10360040064	EuroClick laatikko 20,9L	8304000502 400x300x235 80/lava	kpl

21,6L 600x400x120mm

Schoeller Allibert:n uusi eurolaatikko sarja.

Sarjan korotuspalojen ansiosta pystytään nostamaan hyötisyvyyttä 15mm.

Laatikoissa on pyöristetyt kuormat ja ne sopivat yhteen vanhaan eurolaatikko sarjaan.

Toimitusmyyntinä

Raaka-aine: Polypropeeni

Useat syvyydet takaavat hyllyjen optimin tilankäytön.



Schoeller Allibert

Tuotekoodi	Tuotenimi	Tekninen nimi	Yks.
10360040065	EuroClick laatikko 21,6L	8307000502 600x400x120 80/lava	kpl

32,8L 600x400x175mm

Schoeller Allibert:n uusi eurolaatikko sarja.

Sarjan korotuspalojen ansiosta pystytään nostamaan hyötisyvyyttä 15mm.

Laatikoissa on pyöristetyt kuormat ja ne sopivat yhteen vanhaan eurolaatikko sarjaan.

Toimitusmyyntinä

Raaka-aine: Polypropeeni

Useat syvyydet takaavat hyllyjen optimin tilankäytön.



Schoeller Allibert

Tuotekoodi	Tuotenimi	Tekninen nimi	Yks.
10360040066	EuroClick laatikko 32,8L	8308000502 600x400x175 52/lava	kpl

44,5L 600x400x235mm

Schoeller Allibert:n uusi eurolaatikko sarja.

Sarjan korotuspalojen ansiosta pystytään nostamaan hyötisyvyyttä 15mm.

Laatikoissa on pyöristetyt kuormat ja ne sopivat yhteen vanhaan eurolaatikko sarjaan.

Toimitusmyyntinä

Raaka-aine: Polypropeeni

Useat syvyydet takaavat hyllyjen optimin tilankäytön.



Schoeller Allibert

Tuotekoodi	Tuotenimi	Tekninen nimi	Yks.
10360040067	EuroClick laatikko 44,5L	8310000502 600x400x235 40/lava	kpl

61,7L 600x400x320mm

Schoeller Allibert:n uusi eurolaatikko sarja.

Sarjan korotuspalojen ansiosta pystytään nostamaan hyötysyvyyttä 15mm.

Laatikoissa on pyöristetyt kuormat ja ne sopivat yhteen vanhaan eurolaatikko sarjaan.

Toimitusmyyntinä

Raaka-aine: Polypropeeni

Useat syvyydet takaavat hyllyjen optimin tilankäytön.



Schoeller Allibert

Tuotekoodi	Tuotenimi	Tekninen nimi	Yks.
10360040068	EuroClick laatikko 61,7L	8312000502 600x400x320 28/lava	kpl

Välikorokepalat euroclick laatikkoon



Schoeller Allibert

Tuotekoodi	Tuotenimi	Tekninen nimi	Yks.
10360040069	Välikorokepala euroclick laatikkoon	8313000438 400x300 40/pakkaus	kpl
10360040070	Välikorokepala euroclick laatikkoon	8314000438 600x400 62/pakkaus	kpl

Etiketinpidin euroclick laatikkoon



Schoeller Allibert

Tuotekoodi	Tuotenimi	Tekninen nimi	Yks.
10360040071	Etiketinpidin euroclick laatikkoon	8315000438 100/pakkaus	kpl

Elintarvikehyväksytyt muovilaatikat

Eurolaatikat	108
Läpikuultavat eurolaatikat	114
Rei'itetyt eurolaatikat	115
Aukolliset eurolaatikat	117
Luukulliset eurolaatikat	118
Eurolaatikoiden kannet	119
Eurolaatikoiden sisustukset	121
Eurolaatikoiden lisävarusteet	121
Kokoontaittavat elintarvikelaatikat	122
Kokoontaittavat logistiikka elint. laatikat	123
Vihanneslaatikat	124
Leipomolaatikat	127
Lihalaatikat	137
Kalalaatikat	140
Eläinlaatikat	142
Kypsennyslaatikat	143
Käyttölaatikat	144
Rulla-alustat	146
Kuiva-aine laatikat	147
Kuiva-aine vaunut	148
Raaka-aine vaunut	150
Pesuastiat	152

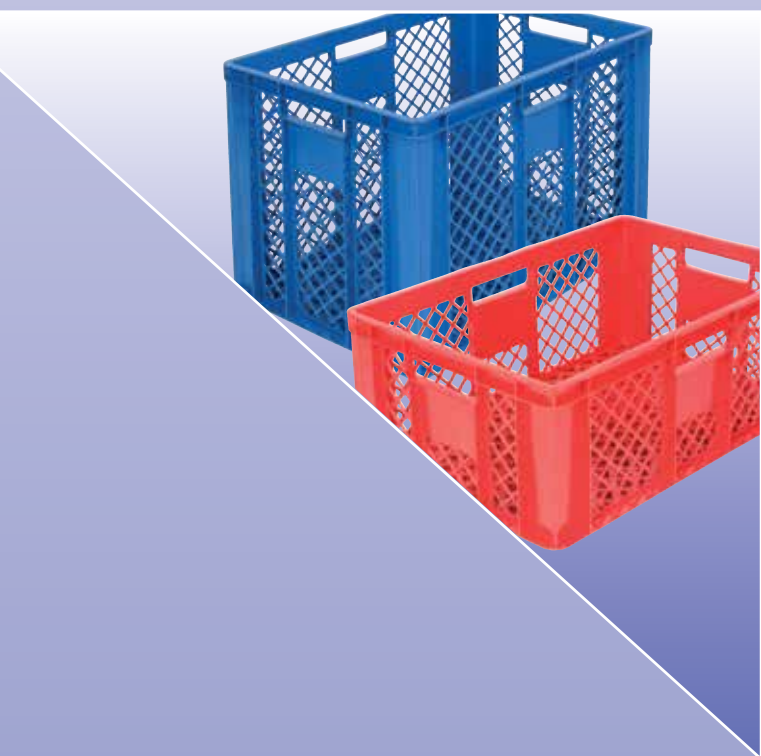

Elintarvikehyväksytyt eurolaatikat

4,5L 300x200x120mm

Jykevä ja vankka 4,5L Eurolaatikko soveltuu nykypäivän kuljettimille ja kaikkiin kuljetuksiin Lisävarusteena saatavilla kansi 10360038087
Iskunkestävä ja elintarvikehyväksytty laatikko on valmistettu polypropyleenistä, jota voidaan käyttää aina -40° - +90 °C
100 % kierrätettävissä
PP on hyvin vastustuskykyinen monelle hapolle, kemikaalille, liuottimelle ja rasvalle
Saatavana myös ESD versiona tai saranakannella minimitilauserän ollessa 1 lava
Suuremmat erät myös painatettuna
Sisämitat 269 x 169 x 117mm
Varastotuote



Tuotekoodi	Tuotenimi	Tekninen nimi	Yks.
10360038070	Eurolaatikko 4,5L	BP 1230/0003 300x200x120mm 144/lava	kpl

6,4L 400x300x70mm

Korkealaatuinen ja kevyt 6,4L Eurolaatikko soveltuu nykypäivän kuljettimille ja kaikkiin kuljetuksiin
Lisävarusteena saatavilla kansi 10360038088, jonka voit myös sinetöidä 10360038090
Iskunkestävä ja elintarvikehyväksytty laatikko on valmistettu polypropyleenistä, jota voidaan käyttää aina -40° - +90 °C
100 % kierrätettävissä
PP on hyvin vastustuskykyinen monelle hapolle, kemikaalille, liuottimelle ja rasvalle
Saatavana myös ESD versiona tai saranakannella minimitilauserän ollessa 1 lava
Suuremmat erät myös painatettuna
Sisämitat 367 x 268 x 67mm
Keskusvarastotuote



Tuotekoodi	Tuotenimi	Tekninen nimi	Yks.
10360038071	Eurolaatikko 6,4L	BP 0741/0003 400x300x70mm 136/lava	kpl

11,2L 400x300x120mm

Korkealaatuinen ja kevyt 11,2L Eurolaatikko soveltuu nykypäivän kuljettimille ja kaikkiin kuljetuksiin
Lisävarusteena saatavilla kansi 10360038088, jonka voit myös sinetöidä 10360038090
Iskunkestävä ja elintarvikehyväksytty laatikko on valmistettu polypropyleenistä, jota voidaan käyttää aina -40° - +90 °C
100 % kierrätettävissä
PP on hyvin vastustuskykyinen monelle hapolle, kemikaalille, liuottimelle ja rasvalle
Saatavana myös ESD versiona tai saranakannella minimitilauserän ollessa 1 lava
Suuremmat erät myös painatettuna
Sisämitat 367 x 268 x 117mm
Varastotuote



Tuotekoodi	Tuotenimi	Tekninen nimi	Yks.
10360038072	Eurolaatikko 11,2L	BP 1241/0003 400x300x120mm 160/lava	kpl

13,7L 600x400x70mm

Korkealaatuinen ja kevyt 13,7L Eurolaatikko soveltuu nykypäivän kuljettimille ja kaikkiin kuljetuksiin

Lisävarusteena saatavilla kansi 10360038089, jonka voit myös sinetöidä 10360038090
Iskunkestävä ja elintarvikehyväksytty laatikko on valmistettu polypropyleenistä, jota voidaan käyttää aina -40° - +90 °C

100 % kierrätettävissä

PP on hyvin vastustuskykyinen monelle hapolle, kemikaalille, liuottimelle ja rasvalle

Saatavana myös ESD versiona tai saranakannella minimitilauserän ollessa 1 lava

Suuremmat erät myös painatettuna

Sisämitat 567 x 367 x 67mm

Varastotuote



Tuotekoodi	Tuotenimi	Tekninen nimi	Yks.
10360038073	Eurolaatikko 13,7L	BP 0761/0003 600x400x70mm 148/lava	kpl

15,9L 400x300x170mm kantoaukoilla

Korkealaatuinen ja kevyt 15,9L Eurolaatikko soveltuu nykypäivän kuljettimille ja kaikkiin kuljetuksiin

Lisävarusteena saatavilla kansi 10360038088, jonka voit myös sinetöidä 10360038090
Iskunkestävä ja elintarvikehyväksytty laatikko on valmistettu polypropyleenistä, jota voidaan käyttää aina -40° - +90 °C

100 % kierrätettävissä

PP on hyvin vastustuskykyinen monelle hapolle, kemikaalille, liuottimelle ja rasvalle

Saatavana myös ESD versiona tai saranakannella minimitilauserän ollessa 1 lava

Suuremmat erät myös painatettuna

Sisämitat 367 x 268 x 167mm

Varastotuote



Tuotekoodi	Tuotenimi	Tekninen nimi	Yks.
10360038074	Eurolaatikko 15,9L Kantoaukoilla	BP 1742/0003 400x300x170mm 112/lava	kpl

20,8L 400x300x220mm

Korkealaatuinen ja kevyt 20,8L Eurolaatikko soveltuu nykypäivän kuljettimille ja kaikkiin kuljetuksiin

Lisävarusteena saatavilla kansi 10360038088, jonka voit myös sinetöidä 10360038090
Iskunkestävä ja elintarvikehyväksytty laatikko on valmistettu polypropyleenistä, jota voidaan käyttää aina -40° - +90 °C

100 % kierrätettävissä

PP on hyvin vastustuskykyinen monelle hapolle, kemikaalille, liuottimelle ja rasvalle

Saatavana myös ESD versiona tai saranakannella minimitilauserän ollessa 1 lava

Suuremmat erät myös painatettuna

Sisämitat 367 x 268 x 217mm

Varastotuote



Tuotekoodi	Tuotenimi	Tekninen nimi	Yks.
10360038075	Eurolaatikko 20,8L	BP 2241/0003 400x300x220mm 80/lava	kpl

20,8L 400x300x220mm kantoaukoilla

Korkealaatuinen ja kevyt 20,8L Eurolaatikko soveltuu nykypäivän kuljettimille ja kaikkiin kuljetuksiin

Lisävarusteena saatavilla kansi 10360038088, jonka voit myös sinetöidä 10360038090
Iskunkestävä ja elintarvikehyväksytty laatikko on valmistettu polypropyleenistä, jota voidaan käyttää aina -40° - +90 °C

100% kierrätettävissä

PP on hyvin vastustuskykyinen monelle hapolle, kemikaalille, liuottimelle ja rasvalle

Saatavana myös ESD versiona tai saranakannella minimitilaiserän ollessa 1 lava

Suuremmat erät myös painatettuna

Sisämitat 367 x 268 x 217mm

Varastotuote



Tuotekoodi	Tuotenimi	Tekninen nimi	Yks.
10360038076	Eurolaatikko 20,8L Kantoaukoilla	BP 2242/0003 400x300x220mm 80/lava	kpl

23,9L 600x400x120mm

Korkealaatuinen ja kevyt 23,9L Eurolaatikko soveltuu nykypäivän kuljettimille ja kaikkiin kuljetuksiin

Lisävarusteena saatavilla kansi 10360038089, jonka voit myös sinetöidä 10360038090
Iskunkestävä ja elintarvikehyväksytty laatikko on valmistettu polypropyleenistä, jota voidaan käyttää aina -40° - +90°

100% kierrätettävissä

PP on hyvin vastustuskykyinen monelle hapolle, kemikaalille, liuottimelle ja rasvalle

Saatavana myös ESD versiona tai saranakannella minimitilaiserän ollessa 1 lava

Suuremmat erät myös painatettuna



Voit myös osastoida laatikon sisälaatikoilla:

10360038095 Sisälaatikko 1/2 Harmaa BP 0815 352x276x80mm 160/lava

10360038094 Sisälaatikko 1/4 Harmaa BP 0810 280x170x80mm 16/ltk

10360038093 Sisälaatikko 1/8 Harmaa BP 0809 176x137x80mm 24/ltk

Sisämitat 567 x 367 x 117mm

Varastotuote

Tuotekoodi	Tuotenimi	Tekninen nimi	Yks.
10360038077	Eurolaatikko 23,9L	BP 1261/0003 600x400x120mm 80/lava	kpl

25,6L 400x300x270mm kantoaukoilla

Korkealaatuinen ja kevyt 25,6L Eurolaatikko soveltuu nykypäivän kuljettimille ja kaikkiin kuljetuksiin

Lisävarusteena saatavilla kansi 10360038088, jonka voit myös sinetöidä 10360038090
Iskunkestävä ja elintarvikehyväksytty laatikko on valmistettu polypropyleenistä, jota voidaan käyttää aina -40° - +90 °C

100% kierrätettävissä

PP on hyvin vastustuskykyinen monelle hapolle, kemikaalille, liuottimelle ja rasvalle

Saatavana myös ESD versiona tai saranakannella minimitilaiserän ollessa 1 lava

Suuremmat erät myös painatettuna

Sisämitat 367 x 268 x 267mm

Toimitusmyyntinä, minimitilaiserä 1 lava



Tuotekoodi	Tuotenimi	Tekninen nimi	Yks.
10360038078	Eurolaatikko 25,6L Kantoaukoilla	BP 2742/0003 400x300x270mm 64/lava	kpl

30,0L 400x300x320mm kantoaukoilla

Korkealaatuinen ja kevyt 30,0L Eurolaatikko soveltuu nykypäivän kuljettimille ja kaikkiin kuljetuksiin

Lisävarusteena saatavilla kansi 10360038088, jonka voit myös sinetöidä 10360038090
Iskunkestävä ja elintarvikehyväksytty laatikko on valmistettu polypropyleenistä, jota voidaan käyttää aina -40° - +90 °C

100% kierrätettävissä

PP on hyvin vastustuskykyinen monelle hapolle, kemikaalille, liuottimelle ja rasvalle

Saatavana myös ESD versiona tai saranakannella minimitilauserän ollessa 1 lava

Suuremmat erät myös painatettuna

Sisämitat 367 x 268 x 317mm

Varastotuote



bekuplast 

Tuotekoodi	Tuotenimi	Tekninen nimi	Yks.
10360038079	Eurolaatikko 30,0L Kantoaukoilla	BP 3242/0003 400x300x320mm 56/lava	kpl

35,6L 600x400x170mm kantoaukoilla

Korkealaatuinen ja kevyt 35,6L Eurolaatikko soveltuu nykypäivän kuljettimille ja kaikkiin kuljetuksiin

Lisävarusteena saatavilla kansi 10360038089, jonka voit myös sinetöidä 10360038090
Iskunkestävä ja elintarvikehyväksytty laatikko on valmistettu polypropyleenistä, jota voidaan käyttää aina -40° - +90 °C

100 % kierrätettävissä

PP on hyvin vastustuskykyinen monelle hapolle, kemikaalille, liuottimelle ja rasvalle

Saatavana myös ESD versiona tai saranakannella minimitilauserän ollessa 1 lava

Suuremmat erät myös painatettuna

Voit myös osastoida laatikon sisälaatikoilla:

10360038095 Sisälaatikko 1/2 Harmaa BP 0815 352x276x80mm 160/lava

10360038094 Sisälaatikko 1/4 Harmaa BP 0810 280x170x80mm 16/ltk

10360038093 Sisälaatikko 1/8 Harmaa BP 0809 176x137x80mm 24/ltk

Sisämitat 567 x 367 x 167mm

Varastotuote



bekuplast 

Tuotekoodi	Tuotenimi	Tekninen nimi	Yks.
10360038080	Eurolaatikko 35,6L Kantoaukoilla	BP 1762/0003 600x400x170mm 56/lava	kpl

44,2L 600x400x220mm kantoaukoilla

Korkealaatuinen ja kevyt 44,2L Eurolaatikko soveltuu nykypäivän kuljettimille ja kaikkiin kuljetuksiin

Lisävarusteena saatavilla kansi 10360038089, jonka voit myös sinetöidä 10360038090
Iskunkestävä ja elintarvikehyväksytty laatikko on valmistettu polypropyleenistä, jota voidaan käyttää aina -40° - +90 °C

100 % kierrätettävissä

PP on hyvin vastustuskykyinen monelle hapolle, kemikaalille, liuottimelle ja rasvalle

Saatavana myös ESD versiona tai saranakannella minimitilauserän ollessa 1 lava

Suuremmat erät myös painatettuna

Voit myös osastoida laatikon sisälaatikoilla:

10360038095 Sisälaatikko 1/2 Harmaa BP 0815 352x276x80mm 160/lava

10360038094 Sisälaatikko 1/4 Harmaa BP 0810 280x170x80mm 16/ltk

10360038093 Sisälaatikko 1/8 Harmaa BP 0809 176x137x80mm 24/ltk

Sisämitat 567 x 367 x 217mm

Varastotuote



bekuplast 

Tuotekoodi	Tuotenimi	Tekninen nimi	Yks.
10360038081	Eurolaatikko 44,2L Kantoaukoilla	BP 2262/0003 600x400x220mm 40/lava	kpl

54,4L 600x400x270mm kantoaukoilla

Korkealaatuinen ja kevyt 54,4L Eurolaatikko soveltuu nykypäivän kuljettimille ja kaikkiin kuljetuksiin

Lisävarusteena saatavilla kansi 10360038089, jonka voit myös sinetöidä 10360038090
Iskunkestävä ja elintarvikehyväksytty laatikko on valmistettu polypropyleenistä, jota voidaan käyttää aina -40° - +90 °C

100 % kierrätettävissä

PP on hyvin vastustuskykyinen monelle hapolle, kemikaalille, liuottimelle ja rasvalle

Saatavana myös ESD versiona tai saranakannella minimitilauserän ollessa 1 lava

Suuremmat erät myös painatettuna

Sisämitat 567 x 367 x 267mm

Varastotuote



Tuotekoodi	Tuotenimi	Tekninen nimi	Yks.
10360038082	Eurolaatikko 54,4L Kantoaukoilla	BP 2762/0003 600x400x270mm 32/lava	kpl

54,4L 600x400x270mm

Korkealaatuinen ja kevyt 54,4L Eurolaatikko soveltuu nykypäivän kuljettimille ja kaikkiin kuljetuksiin

Lisävarusteena saatavilla kansi 10360038089, jonka voit myös sinetöidä 10360038090
Iskunkestävä ja elintarvikehyväksytty laatikko on valmistettu polypropyleenistä, jota voidaan käyttää aina 40° - +90 °C

100 % kierrätettävissä

PP on hyvin vastustuskykyinen monelle hapolle, kemikaalille, liuottimelle ja rasvalle

Saatavana myös ESD versiona tai saranakannella

Suuremmat erät myös painatettuna

Sisämitat 567 x 367 x 267mm

Keskusvarastotuote



Tuotekoodi	Tuotenimi	Tekninen nimi	Yks.
10360039473	Eurolaatikko 54,4L	BP 2761/0003 600x400x270mm 32/lava	kpl

64,5L 600x400x320mm kantoaukoilla

Korkealaatuinen ja kevyt 64,5L Eurolaatikko soveltuu nykypäivän kuljettimille ja kaikkiin kuljetuksiin

Lisävarusteena saatavilla kansi 10360038089, jonka voit myös sinetöidä 10360038090
Iskunkestävä ja elintarvikehyväksytty laatikko on valmistettu polypropyleenistä, jota voidaan käyttää aina -40° - +90 °C

100 % kierrätettävissä

PP on hyvin vastustuskykyinen monelle hapolle, kemikaalille, liuottimelle ja rasvalle

Saatavana myös ESD versiona tai saranakannella minimitilauserän ollessa 1 lava

Suuremmat erät myös painatettuna

Sisämitat 567 x 367 x 317mm

Keskusvarastotuote



Tuotekoodi	Tuotenimi	Tekninen nimi	Yks.
10360038083	Eurolaatikko 64,5L Kantoaukoilla	BP 3262/0003 600x400x320mm 40/lava	kpl

80,0L 600x400x420mm kantoaukoilla

Jykevä ja vankka 80,0L Eurolaatikko soveltuu nykypäivän kuljettimille ja kaikkiin kuljetuksiin. Iskunkestävä ja elintarvikehyväksytty laatikko on valmistettu polypropyleenistä, jota voidaan käyttää aina -40° - +90 °C

100 % kierrätettävissä

PP on hyvin vastustuskykyinen monelle hapolle, kemikaalille, liuottimelle ja rasvalle. Saatavana myös ESD versiona ja sarana / Croco kannella minimitilaiserän ollessa 1 lava. Suuremmat erät myös painatettuna.

Sisämitat 567 x 367 x 416mm

Varastotuote



Tuotekoodi	Tuotenimi	Tekninen nimi	Yks.
10360038084	Eurolaatikko 80,0L Kantoaukoilla	BP 4272/0003 600x400x420mm 20/lava	kpl

90,0L 800x600x220mm kantoaukoilla

Jykevä ja vankka 90,0L Eurolaatikko soveltuu nykypäivän kuljettimille ja kaikkiin kuljetuksiin. Iskunkestävä ja elintarvikehyväksytty laatikko on valmistettu polypropyleenistä, jota voidaan käyttää aina -40° - +90 °C

100 % kierrätettävissä

PP on hyvin vastustuskykyinen monelle hapolle, kemikaalille, liuottimelle ja rasvalle.

Saatavana myös ESD versiona

Suuremmat erät myös painatettuna.

Sisämitat 752 x 552 x 216mm

Varastotuote



Tuotekoodi	Tuotenimi	Tekninen nimi	Yks.
10360038085	Eurolaatikko 90,0L Kantoaukoilla	BP 2292/0003 800x600x220mm 20/lava	kpl

132,0L 800x600x320mm kantoaukoilla

Jykevä ja vankka 132,0L Eurolaatikko soveltuu nykypäivän kuljettimille ja kaikkiin kuljetuksiin. Iskunkestävä ja elintarvikehyväksytty laatikko on valmistettu polypropyleenistä, jota voidaan käyttää aina -40° - +90 °C

100 % kierrätettävissä

PP on hyvin vastustuskykyinen monelle hapolle, kemikaalille, liuottimelle ja rasvalle.

Saatavana myös ESD versiona

Suuremmat erät myös painatettuna.

Sisämitat 752 x 552 x 316mm

Varastotuote



Tuotekoodi	Tuotenimi	Tekninen nimi	Yks.
10360038086	Eurolaatikko 132,0L Kantoaukoilla	BP 3292/0003 800x600x320mm 14/lava	kpl

Elintarvikehyväksytyt läpikuultavat eurolaatikat

24,0L 400x300x220mm kantoaukoilla

Korkealaatuinen ja erittäin kevyt 24,0L läpikuultava eurolaatikko soveltuu niin kevyiden tuotteiden varastointiin, kuin kevyisiin kuljetuksiinkin. Läpikuultavasta laatikosta näkee heti, onko laatikko tyhjä vai täynnä.

Lisävarusteena saatavilla harmaa irtokansi 10360038088, tai läpikuultava saranakansi 10360039756, joka on myös sinetöitävissä.

Elintarvikehyväksytty laatikko on valmistettu polypropeenista.
100% kierrätettävissä
Sisämitat 369 mm x 270 mm x 218 mm
Keskusvarastotuote



Tuotekoodi	Tuotenimi	Tekninen nimi	Yks.
10360039753	Eurolaatikko 24,0L Kantoaukoilla	Läpikuultava 400x300x220mm 120/lava	kpl

46,0L 600x400x220mm kantoaukoilla

Korkealaatuinen ja erittäin kevyt 46,0L läpikuultava eurolaatikko soveltuu niin kevyiden tuotteiden varastointiin, kuin kevyisiin kuljetuksiinkin. Läpikuultavasta laatikosta näkee heti, onko laatikko tyhjä vai täynnä.

Lisävarusteena saatavilla harmaa irtokansi 10360038089, tai läpikuultava saranakansi 10360039757, joka on myös sinetöitävissä.

Elintarvikehyväksytty laatikko on valmistettu polypropeenista.
100% kierrätettävissä
Sisämitat 568 mm x 368 mm x 217mm
Keskusvarastotuote



Tuotekoodi	Tuotenimi	Tekninen nimi	Yks.
10360039754	Eurolaatikko 46,0L Kantoaukoilla	Läpikuultava 600x400x220mm 40/lava	kpl

66,0L 600x400x320mm kantoaukoilla

Korkealaatuinen ja erittäin kevyt 66,0L läpikuultava eurolaatikko soveltuu niin kevyiden tuotteiden varastointiin, kuin kevyisiin kuljetuksiinkin. Läpikuultavasta laatikosta näkee heti, onko laatikko tyhjä vai täynnä.

Lisävarusteena saatavilla harmaa irtokansi 10360038089, tai läpikuultava saranakansi 10360039757, joka on myös sinetöitävissä.

Elintarvikehyväksytty laatikko on valmistettu polypropeenista.
100% kierrätettävissä
Sisämitat 568 mm x 368 mm x 317 mm
Keskusvarastotuote



Tuotekoodi	Tuotenimi	Tekninen nimi	Yks.
10360039755	Eurolaatikko 66,0L Kantoaukoilla	Läpikuultava 600x400x320mm 36/lava	kpl

Elintarvikehyväksytyt rei'itetyt eurolaatikat

11,2L 600x400x70mm rei'itetty

Korkealaatuinen ja kevyt 11,2L Eurolaatikko soveltuu nykypäivän kuljettimille ja kaikkiin kuljetuksiin
Lisävarusteena saatavilla kansi 10360038089, jonka voit myös sinetöidä 10360038090
Iskunkestävä ja elintarvikehyväksytyt laatikko on valmistettu polypropyleenistä, jota voidaan käyttää aina -40° - +90 °C
100 % kierrätettävissä
PP on hyvin vastustuskykyinen monelle hapolle, kemikaalille, liuottimelle ja rasvalle
Saatavana myös ESD versiona tai saranakannella minimitilaiserän ollessa 1 lava
Suuremmat erät myös painatettuna

Sisämitat 567 x 367 x 55mm
Toimitusmyyntinä, minimitilaiserä 1 lava



bekuplast 

Tuotekoodi	Tuotenimi	Tekninen nimi	Yks.
10360038096	Eurolaatikko 11,2L reijitetty	BP 0761.330 600x400x70mm 148/lava	kpl

21,4L 600x400x120mm rei'itetty

Korkealaatuinen ja kevyt 21,4L Eurolaatikko soveltuu nykypäivän kuljettimille ja kaikkiin kuljetuksiin
Lisävarusteena saatavilla kansi 10360038089, jonka voit myös sinetöidä 10360038090
Iskunkestävä ja elintarvikehyväksytyt laatikko on valmistettu polypropyleenistä, jota voidaan käyttää aina -40° - +90 °C
100 % kierrätettävissä
PP on hyvin vastustuskykyinen monelle hapolle, kemikaalille, liuottimelle ja rasvalle
Saatavana myös ESD versiona tai saranakannella minimitilaiserän ollessa 1 lava
Suuremmat erät myös painatettuna

Voit myös osastoida laatikon sisälaatikoilla:
10360038095 Sisälaatikko 1/2 Harmaa BP 0815 352x276x80mm 160/lava
10360038094 Sisälaatikko 1/4 Harmaa BP 0810 280x170x80mm 16/ltk
10360038093 Sisälaatikko 1/8 Harmaa BP 0809 176x137x80mm 24/ltk

Sisämitat 567 x 367 x 105mm
Toimitusmyyntinä, minimitilaiserä 1 lava



bekuplast 

Tuotekoodi	Tuotenimi	Tekninen nimi	Yks.
10360038097	Eurolaatikko 21,4L reijitetty	BP 1261.330 600x400x120mm 80/lava	kpl

33,1L 600x400x170mm rei'itetty kantoaukoilla

Korkealaatuinen ja kevyt 33,1L Eurolaatikko soveltuu nykypäivän kuljettimille ja kaikkiin kuljetuksiin
Lisävarusteena saatavilla kansi 10360038089, jonka voit myös sinetöidä 10360038090
Iskunkestävä ja elintarvikehyväksytyt laatikko on valmistettu polypropyleenistä, jota voidaan käyttää aina -40° - +90 °C
100 % kierrätettävissä
PP on hyvin vastustuskykyinen monelle hapolle, kemikaalille, liuottimelle ja rasvalle
Saatavana myös ESD versiona tai saranakannella minimitilaiserän ollessa 1 lava
Suuremmat erät myös painatettuna

Voit myös osastoida laatikon sisälaatikoilla:
10360038095 Sisälaatikko 1/2 Harmaa BP 0815 352x276x80mm 160/lava
10360038094 Sisälaatikko 1/4 Harmaa BP 0810 280x170x80mm 16/ltk
10360038093 Sisälaatikko 1/8 Harmaa BP 0809 176x137x80mm 24/ltk

Sisämitat 567 x 367 x 155mm
Toimitusmyyntinä, minimitilaiserä 1 lava



bekuplast 

Tuotekoodi	Tuotenimi	Tekninen nimi	Yks.
10360038098	Eurolaatikko 33,1L reijitetty K.A.	BP 1762.330 600x400x170mm 56/lava	kpl

41,7L 600x400x220mm rei'itetty kantoaukoilla

Korkealaatuinen ja kevyt 41,7L Eurolaatikko soveltuu nykypäivän kuljettimille ja kaikkiin kuljetuksiin

Lisävarusteena saatavilla kansi 10360038089, jonka voit myös sinetöidä 10360038090
Iskunkestävä ja elintarvikehyväksytty laatikko on valmistettu polypropyleenistä, jota voidaan käyttää aina -40° - +90 °C

100 % kierrätettävissä

PP on hyvin vastustuskykyinen monelle hapolle, kemikaalille, liuottimelle ja rasvalle
Saatavana myös ESD versiona tai saranakannella minimitilaiserän ollessa 1 lava
Suuremmat erät myös painatettuna

Voit myös osastoida laatikon sisälaatikoilla:

10360038095 Sisälaatikko 1/2 Harmaa BP 0815 352x276x80mm 160/lava

10360038094 Sisälaatikko 1/4 Harmaa BP 0810 280x170x80mm 16/ltk

10360038093 Sisälaatikko 1/8 Harmaa BP 0809 176x137x80mm 24/ltk

Sisämitat 567 x 367 x 205mm

Toimitusmyyntinä, minimitilaiserä 1 lava



Tuotekoodi	Tuotenimi	Tekninen nimi	Yks.
10360038099	Eurolaatikko 41,7L reijitetty K.A.	BP 2262.330 600x400x220mm 40/lava	kpl

51,9L 600x400x270mm rei'itetty kantoaukoilla

Korkealaatuinen ja kevyt 51,9L Eurolaatikko soveltuu nykypäivän kuljettimille ja kaikkiin kuljetuksiin

Lisävarusteena saatavilla kansi 10360038089, jonka voit myös sinetöidä 10360038090
Iskunkestävä ja elintarvikehyväksytty laatikko on valmistettu polypropyleenistä, jota voidaan käyttää aina -40° - +90 °C

100 % kierrätettävissä

PP on hyvin vastustuskykyinen monelle hapolle, kemikaalille, liuottimelle ja rasvalle
Saatavana myös ESD versiona tai saranakannella minimitilaiserän ollessa 1 lava
Suuremmat erät myös painatettuna

Sisämitat 567 x 367 x 255mm

Toimitusmyyntinä, minimitilaiserä 1 lava



Tuotekoodi	Tuotenimi	Tekninen nimi	Yks.
10360038100	Eurolaatikko 51,9L reijitetty K.A.	BP 2762.330 600x400x270mm 32/lava	kpl

62,0L 600x400x320mm rei'itetty kantoaukoilla

Korkealaatuinen ja kevyt 62,0L Eurolaatikko soveltuu nykypäivän kuljettimille ja kaikkiin kuljetuksiin

Lisävarusteena saatavilla kansi 10360038089, jonka voit myös sinetöidä 10360038090
Iskunkestävä ja elintarvikehyväksytty laatikko on valmistettu polypropyleenistä, jota voidaan käyttää aina -40° - +90 °C

100 % kierrätettävissä

PP on hyvin vastustuskykyinen monelle hapolle, kemikaalille, liuottimelle ja rasvalle
Saatavana myös ESD versiona tai saranakannella minimitilaiserän ollessa 1 lava
Suuremmat erät myös painatettuna

Sisämitat 567 x 367 x 305mm

Toimitusmyyntinä, minimitilaiserä 1 lava



Tuotekoodi	Tuotenimi	Tekninen nimi	Yks.
10360038101	Eurolaatikko 62,0L reijitetty K.A.	BP 3262.330 600x400x320mm 28/lava	kpl

Elintarvikehyväksytyt aukolliset eurolaatikat

44,2L 600x400x220mm aukolla

Korkealaatuinen ja kevyt 44,2L Eurolaatikko soveltuu nykypäivän kuljettimille ja kaikkiin kuljetuksiin

Lisävarusteena saatavilla kansi 10360038089, jonka voit myös sinetöidä 10360038090
Iskunkestävä ja elintarvikehyväksytty laatikko on valmistettu polypropyleenistä, jota voidaan käyttää aina -40° - +90 °C

100 % kierrätettävissä

PP on hyvin vastustuskykyinen monelle hapolle, kemikaalille, liuottimelle ja rasvalle
Aukon ansiosta pääset helposti käsiksi laatikkoon sitä nostamatta

Saatavana myös ESD versiona tai saranakannella minimitilaiserän ollessa 1 lava
Suuremmat erät myös painatettuna

Voit myös osastoida laatikon sisälaatikoilla:

10360038095 Sisälaatikko 1/2 Harmaa BP 0815 352x276x80mm 160/lava

10360038094 Sisälaatikko 1/4 Harmaa BP 0810 280x170x80mm 16/ltk

10360038093 Sisälaatikko 1/8 Harmaa BP 0809 176x137x80mm 24/ltk

Sisämitat 567 x 367 x 217mm

Toimitusmyyntinä, minimitilaiserä 1 lava



Tuotekoodi	Tuotenimi	Tekninen nimi	Yks.
10360038102	Eurolaatikko 44,2L Aukolla	BP 2263/0003 600x400x220mm 40/lava	kpl

54,4L 600x400x270mm aukolla

Korkealaatuinen ja kevyt 54,4L Eurolaatikko soveltuu nykypäivän kuljettimille ja kaikkiin kuljetuksiin

Lisävarusteena saatavilla kansi 10360038089, jonka voit myös sinetöidä 10360038090
Iskunkestävä ja elintarvikehyväksytty laatikko on valmistettu polypropyleenistä, jota voidaan käyttää aina -40° - +90 °C

100 % kierrätettävissä

PP on hyvin vastustuskykyinen monelle hapolle, kemikaalille, liuottimelle ja rasvalle
Aukon ansiosta pääset helposti käsiksi laatikkoon sitä nostamatta

Saatavana myös ESD versiona tai saranakannella minimitilaiserän ollessa 1 lava
Suuremmat erät myös painatettuna

Sisämitat 567 x 367 x 267mm

Toimitusmyyntinä, minimitilaiserä 1 lava



Tuotekoodi	Tuotenimi	Tekninen nimi	Yks.
10360038103	Eurolaatikko 54,4L Aukolla	BP 2763/0003 600x400x270mm 32/lava	kpl

64,5L 600x400x320mm aukolla

Korkealaatuinen ja kevyt 64,5L Eurolaatikko soveltuu nykypäivän kuljettimille ja kaikkiin kuljetuksiin

Lisävarusteena saatavilla kansi 10360038089, jonka voit myös sinetöidä 10360038090
Iskunkestävä ja elintarvikehyväksytty laatikko on valmistettu polypropyleenistä, jota voidaan käyttää aina -40° - +90 °C

100 % kierrätettävissä

PP on hyvin vastustuskykyinen monelle hapolle, kemikaalille, liuottimelle ja rasvalle
Aukon ansiosta pääset helposti käsiksi laatikkoon sitä nostamatta

Saatavana myös ESD versiona tai saranakannella minimitilaiserän ollessa 1 lava
Suuremmat erät myös painatettuna

Sisämitat 567 x 367 x 317mm

Toimitusmyyntinä, minimitilaiserä 1 lava



Tuotekoodi	Tuotenimi	Tekninen nimi	Yks.
10360038104	Eurolaatikko 64,5L Aukolla	BP 3263/0003 600x400x320mm 28/lava	kpl

Elintarvikehyväksytyt luukulliset eurolaatikat

44,2L 600x400x220mm luukullinen

Korkealaatuinen ja kevyt 44,2L Eurolaatikko soveltuu nykypäivän kuljettimille ja kaikkiin kuljetuksiin
Lisävarusteena saatavilla kansi 10360038089, jonka voit myös sinetöidä 10360038090
Iskunkestävä ja elintarvikehyväksytty laatikko on valmistettu polypropyleenistä, jota voidaan käyttää aina -40° - +90 °C
100 % kierrätettävissä
PP on hyvin vastustuskykyinen monelle hapolle, kemikaalille, liuottimelle ja rasvalle
Suljettavan ja avattavan luukun ansiosta pääset helposti käsiksi laatikkoon sitä nostamatta
Saatavana myös ESD versiona tai saranakannella minimitilaiserän ollessa 1 lava
Suuremmat erät myös painatettuna



Voit myös osastoida laatikon sisälaatikoilla:
10360038095 Sisälaatikko 1/2 Harmaa BP 0815 352x276x80mm 160/lava
10360038094 Sisälaatikko 1/4 Harmaa BP 0810 280x170x80mm 16/ltk
10360038093 Sisälaatikko 1/8 Harmaa BP 0809 176x137x80mm 24/ltk

Sisämitat 567 x 367 x 217mm
Toimitusmyyntinä, minimitilaiserä 1 lava

Tuotekoodi	Tuotenimi	Tekninen nimi	Yks.
10360038105	Eurolaatikko 44,2L Luukullinen	BP 2264/0003 600x400x220mm 40/lava	kpl

54,4L 600x400x270mm luukullinen

Korkealaatuinen ja kevyt 54,4L Eurolaatikko soveltuu nykypäivän kuljettimille ja kaikkiin kuljetuksiin
Lisävarusteena saatavilla kansi 10360038089, jonka voit myös sinetöidä 10360038090
Iskunkestävä ja elintarvikehyväksytty laatikko on valmistettu polypropyleenistä, jota voidaan käyttää aina -40° - +90 °C
100 % kierrätettävissä
PP on hyvin vastustuskykyinen monelle hapolle, kemikaalille, liuottimelle ja rasvalle
Suljettavan ja avattavan luukun ansiosta pääset helposti käsiksi laatikkoon sitä nostamatta
Saatavana myös ESD versiona tai saranakannella minimitilaiserän ollessa 1 lava
Suuremmat erät myös painatettuna



Sisämitat 567 x 367 x 267mm
Toimitusmyyntinä, minimitilaiserä 1 lava

Tuotekoodi	Tuotenimi	Tekninen nimi	Yks.
10360038106	Eurolaatikko 54,4L Luukullinen	BP 2764/0003 600x400x270mm 32/lava	kpl

64,5L 600x400x320mm luukullinen

Korkealaatuinen ja kevyt 64,5L Eurolaatikko soveltuu nykypäivän kuljettimille ja kaikkiin kuljetuksiin
Lisävarusteena saatavilla kansi 10360038089, jonka voit myös sinetöidä 10360038090
Iskunkestävä ja elintarvikehyväksytty laatikko on valmistettu polypropyleenistä, jota voidaan käyttää aina -40° - +90 °C
100 % kierrätettävissä
PP on hyvin vastustuskykyinen monelle hapolle, kemikaalille, liuottimelle ja rasvalle
Suljettavan ja avattavan luukun ansiosta pääset helposti käsiksi laatikkoon sitä nostamatta
Saatavana myös ESD versiona tai saranakannella minimitilaiserän ollessa 1 lava
Suuremmat erät myös painatettuna



Sisämitat 567 x 367 x 317mm
Toimitusmyyntinä, minimitilaiserä 1 lava

Tuotekoodi	Tuotenimi	Tekninen nimi	Yks.
10360038107	Eurolaatikko 64,5L Luukullinen	BP 3264/0003 600x400x320mm 28/lava	kpl

Elintarvikehyväksytyjen eurolaatikoiden kannet

300x200mm Irto

Elintarvikehyväksytty 300 x 200mm kansi, jossa paikka etiketille
Varastotuote



bekuplast 

Tuotekoodi	Tuotenimi	Tekninen nimi	Yks.
10360038087	Eurolaatikon Kansi 300x200mm Irto	BP 0070 112/ltk	kpl

400x300mm Irto

Elintarvikehyväksytty 400 x 300mm kansi, jossa paikka etiketille
Voit myös sinetöidä kannen kiinni laatikkoon
Varastotuote



bekuplast 

Tuotekoodi	Tuotenimi	Tekninen nimi	Yks.
10360038088	Eurolaatikon Kansi 400x300mm Irto	BP 0078 200/ltk	kpl

600x400mm Irto

Elintarvikehyväksytty 600 x 400mm kansi, jossa paikka etiketille
Voit myös sinetöidä kannen kiinni laatikkoon
Varastotuote



bekuplast 

Tuotekoodi	Tuotenimi	Tekninen nimi	Yks.
10360038089	Eurolaatikon Kansi 600x400mm Irto	BP 0077 200/ltk	kpl

800x600mm Irto

Elintarvikehyväksytty 800 x 600mm kansi
Voit myös sinetöidä kannen kiinni laatikkoon
Varastotuote



bekuplast 

Tuotekoodi	Tuotenimi	Tekninen nimi	Yks.
10360039378	Eurolaatikon kansi 800x600mm irto	BP 0088 100kpl/lava	kpl

Eurolaatikon kannen sinetti

Sinetti elintarvikehyväksytyille laatikoille ja kansille
Toimitusmyyntinä, minimiäuserä 1 ltk



Tuotekoodi	Tuotenimi	Tekninen nimi	Yks.
10360038090	Eurolaatikon Kannen Sinetti	BP 6137 1000/ltk	ltk

400x300mm läpikuultava saranakansi

Elintarvikehyväksytty 400 mm x 300 mm läpikuultava saranakansi
Voit myös sinetöidä kannen kiinni laatikkoon.
Keskusvarastotuote



Tuotekoodi	Tuotenimi	Tekninen nimi	Yks.
10360039756	Eurolaatikon saranakansi 400x300mm	Läpikuultava 400x300mm 200/lava	kpl

600x400mm läpikuultava saranakansi

Elintarvikehyväksytty 600 mm x 400mm läpikuultava saranakansi
Voit myös sinetöidä kannen kiinni laatikkoon.
Keskusvarastotuote



Tuotekoodi	Tuotenimi	Tekninen nimi	Yks.
10360039757	Eurolaatikon saranakansi 600x400mm	Läpikuultava 600x400mm 200/lava	kpl

Elintarvikehyväksytyjen eurolaatikoiden sisustukset

Sisälaatikko 1/8 176x137x80mm harmaa

Voit osastoida valmiilla pienlaatikoilla 600 x 400mm laatikot
Tilauksesta myös muita jakajamalleja ja korkeuksia
Varastotuote



Tuotekoodi	Tuotenimi	Tekninen nimi	Yks.
10360038093	Sisälaatikko 1/8 Harmaa	BP 0809 176x137x80mm 24/ltk	kpl

Sisälaatikko 1/4 280x170x80mm harmaa

Voit osastoida valmiilla pienlaatikoilla 600 x 400mm laatikot
Tilauksesta myös muita jakajamalleja ja korkeuksia
Varastotuote



Tuotekoodi	Tuotenimi	Tekninen nimi	Yks.
10360038094	Sisälaatikko 1/4 Harmaa	BP 0810 280x170x80mm 16/ltk	kpl

Sisälaatikko 1/2 352x276x80mm harmaa

Voit osastoida valmiilla pienlaatikoilla 600 x 400mm laatikot
Tilauksesta myös muita jakajamalleja ja korkeuksia
Toimitusmyyntinä, minimiäuserä 1 ltk



Tuotekoodi	Tuotenimi	Tekninen nimi	Yks.
10360038095	Sisälaatikko 1/2 Harmaa	BP 0815 352x276x80mm 160/lava	kpl

Elintarvikehyväksytyjen eurolaatikoiden lisävarusteet

Etiketinpidin jousiteräksinen

Etiketinpidin kiinnitetään laatikkoon
Toimitusmyyntinä, minimiäuserä 1 ltk



Tuotekoodi	Tuotenimi	Tekninen nimi	Yks.
10360038091	Etiketinpidin Jousiteräksinen	BP 0431 1000/ltk	ltk

Kokoontaittavat elintarvikelaatikat

34,0L 600x400x175mm vihreä

Kokoontaittavia elintarvikelaatikoita käytetään yleisesti, kun lähetetään mm. valmistajalta kaupoille tuotteita.

Tyhjänä ja kokoontaitettuna laatikko vie vain murto-osan tilaa, ja näin säästetään logistiikkakustannuksissa

Tuote taittuu kasaan hetkessä (korkeus vain 48mm) ja on päällekkäin pinoutuva avattuna ja kasattuna Kantavuus pinottuna 400 kg Korkealaatuinen ja kevyt 34,0L elintarvikelaatikko soveltuu nykypäivän kuljettimille ja kaikkiin kuljetuksiin

Tuote on kestävä ja käytössä mm. tuoretuotepuolella

Sisämitat avattuna 565 x 365 x 160 mm

Toimitusmyyntinä, minimitilauserä 1 lava

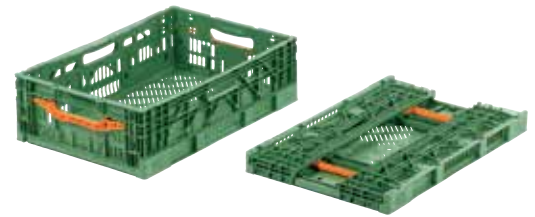

Tuotekoodi	Tuotenimi	Tekninen nimi	Yks.
10360038110	Elintarvikelaatikko 34,0L Vihreä	BP 1648.0307 600x400x175mm 150/lava	kpl

42,0L 600x400x240mm vihreä

Kokoontaittavia elintarvikelaatikoita käytetään yleisesti, kun lähetetään mm. valmistajalta kaupoille tuotteita

Tyhjänä ja kokoontaitettuna laatikko vie vain murto-osan tilaa, ja näin säästetään logistiikkakustannuksissa

Tuote taittuu kasaan hetkessä (korkeus vain 48mm) ja on päällekkäin pinoutuva avattuna ja kasattuna Kantavuus pinottuna 400 kg Korkealaatuinen ja kevyt 42,0L elintarvikelaatikko soveltuu nykypäivän kuljettimille ja kaikkiin kuljetuksiin

Tuote on kestävä ja käytössä mm. tuoretuotepuolella

Sisämitat avattuna 565 x 365 x 225 mm

Värit: Vihreä ja keltainen

Toimitusmyyntinä, minimitilauserä 1 lava



Tuotekoodi	Tuotenimi	Tekninen nimi	Yks.
10360038111	Elintarvikelaatikko 42,0L Vihreä	BP 2305.0100 600x400x240mm 150/lava	kpl

42,0L 600x400x240mm keltainen

Kokoontaittavia elintarvikelaatikoita käytetään yleisesti, kun lähetetään mm. valmistajalta kaupoille tuotteita

Tyhjänä ja kokoontaitettuna laatikko vie vain murto-osan tilaa, ja näin säästetään logistiikkakustannuksissa

Tuote taittuu kasaan hetkessä (korkeus vain 60mm) ja on päällekkäin pinoutuva avattuna ja kasattuna

Kantavuus pinottuna 400 kg

Korkealaatuinen ja kevyt 42,0L elintarvikelaatikko soveltuu nykypäivän kuljettimille ja kaikkiin kuljetuksiin

Tuote on kestävä ja käytössä mm. tuoretuotepuolella

Sisämitat avattuna 565 x 365 x 225 mm

Värit: Vihreä ja keltainen

Toimitusmyyntinä, minimitilauserä 1 lava



Tuotekoodi	Tuotenimi	Tekninen nimi	Yks.
10360038112	Elintarvikelaatikko 42,0L Keltainen	BP 2305.0100 600x400x240mm 150/lava	kpl

46,0L 600x400x240mm vihreä

Kokoontaittavia elintarvikelaatikoita käytetään yleisesti, kun lähetetään mm. valmistajalta kaupoille tuotteita

Tyhjänä ja kokoontaitettuna laatikko vie vain murto-osan tilaa, ja näin säästetään logistiikkakustannuksissa

Tuote taittuu kasaan hetkessä (korkeus vain 48mm) ja on päällekkäin pinoutuva avattuna ja kasattuna Kantavuus pinottuna 400 kg

Korkealaatuinen ja kevyt 46,0L elintarvikelaatikko soveltuu nykypäivän kuljettimille ja kaikkiin kuljetuksiin

Tuote on kestävä ja käytössä mm. tuoretuotepuolella

Sisämitat avattuna 565 x 365 x 225 mm

Tilauksesta myös painatettuna

Toimitusmyyntinä, minimitilauserä 1 lava

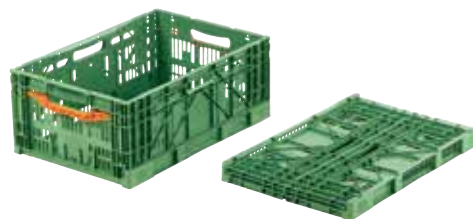

bekuplast 

Tuotekoodi	Tuotenimi	Tekninen nimi	Yks.
10360038113	Elintarvikelaatikko 46,0L Vihreä	BP 2348.0307 600x400x240mm 150/lava	kpl

Kokoontaittavat logistiikka elintarvikelaatikot**14,0L 400x300x160mm vihreä**

Palkittu tuoteinnovaatio!

Kokoontaittavia elintarvikelaatikoita käytetään yleisesti, kun lähetetään mm. valmistajalta kaupoille tuotteita

Tyhjänä ja kokoontaitettuna laatikko vie vain murto-osan tilaa, ja näin säästetään logistiikkakustannuksissa

Tuote taittuu kasaan hetkessä patentoidun lukko ja kahvamekanisminsa ansiosta (korkeus vain 36mm) ja on päällekkäin pinoutuva avattuna ja kasattuna

Kantavuus pinottuna 400 kg

400x300 pinoutuu poikittain 600x400 laatikon päälle

Korkealaatuinen ja kevyt 14,0L elintarvikelaatikko soveltuu nykypäivän kuljettimille ja kaikkiin kuljetuksiin

Tuote on kestävä ja käytössä kaupan joka sektorilla

Sisämitat avattuna 370 x 265 x 150 mm

Tilauksesta myös painatettuna

Toimitusmyyntinä, minimitilauserä 1 lava



bekuplast 

Tuotekoodi	Tuotenimi	Tekninen nimi	Yks.
10360038114	Ruokakorilaatikko 14,0L Vihreä	BP 1559.2017 400x300x160mm 600/lava	kpl

19,0L 600x400x123mm vihreä

Palkittu tuoteinnovaatio!

Kokoontaittavia elintarvikelaatikoita käytetään yleisesti, kun lähetetään mm. valmistajalta kaupoille tuotteita

Tyhjänä ja kokoontaitettuna laatikko vie vain murto-osan tilaa, ja näin säästetään logistiikkakustannuksissa

Tuote taittuu kasaan hetkessä patentoidun lukko ja kahvamekanisminsa ansiosta (korkeus vain 36mm) ja on päällekkäin pinoutuva avattuna ja kasattuna

Kantavuus pinottuna 400 kg

400x300 pinoutuu poikittain 600x400 laatikon päälle

Korkealaatuinen ja kevyt 19,0L elintarvikelaatikko soveltuu nykypäivän kuljettimille ja kaikkiin kuljetuksiin

Tuote on kestävä ja käytössä kaupan joka sektorilla

Sisämitat avattuna 566 x 369 x 114 mm

Tilauksesta myös painatettuna

Toimitusmyyntinä, minimitilauserä 1 lava



bekuplast 

Tuotekoodi	Tuotenimi	Tekninen nimi	Yks.
10360038115	Ruokakorilaatikko 19,0L Vihreä	BP 1259.2017 600x400x123mm 240/lava	kpl

30,0L 600x400x175mm vihreä

Palkittu tuoteinnovaatio!

Kokoontaittavia elintarvikelaatikoita käytetään yleisesti, kun lähetetään mm. valmistajalta kaupoille tuotteita

Tyhjänä ja kokoontaitettuna laatikko vie vain murto-osan tilaa, ja näin säästetään logistiikkakustannuksissa

Tuote taittuu kasaan hetkessä patentoidun lukko ja kahvamekanisminsa ansiosta (korkeus vain 36mm) ja on päällekkäin pinoutuva avattuna ja kasattuna

Kantavuus pinottuna 400 kg

400x300 pinoutuu poikittain 600x400 laatikon päälle!

Korkealaatuinen ja kevyt 30,0L elintarvikelaatikko soveltuu nykypäivän kuljettimille ja kaikkiin kuljetuksiin

Tuote on kestävä ja käytössä kaupan joka sektorilla

Sisämitat avattuna 566 x 369 x 166 mm

Tilauksesta myös painatettuna

Toimitusmyyntinä, minimiilauuserä 1 lava



bekuplast 

Tuotekoodi	Tuotenimi	Tekninen nimi	Yks.
10360038116	Ruokakorilaatikko 30,0L Vihreä	BP 1759.2017 600x400x175mm 240/lava	kpl

42,0L 600x400x228mm vihreä

Palkittu tuoteinnovaatio!

Kokoontaittavia elintarvikelaatikoita käytetään yleisesti, kun lähetetään mm. valmistajalta kaupoille tuotteita

Tyhjänä ja kokoontaitettuna laatikko vie vain murto-osan tilaa, ja näin säästetään logistiikkakustannuksissa

Tuote taittuu kasaan hetkessä patentoidun lukko ja kahvamekanisminsa ansiosta (korkeus vain 36mm) ja on päällekkäin pinoutuva avattuna ja kasattuna

Kantavuus pinottuna 400 kg

400x300 pinoutuu poikittain 600x400 laatikon päälle!

Korkealaatuinen ja kevyt 42,0L elintarvikelaatikko soveltuu nykypäivän kuljettimille ja kaikkiin kuljetuksiin

Tuote on kestävä ja käytössä kaupan joka sektorilla

Sisämitat avattuna 566 x 369 x 218 mm

Tilauksesta myös painatettuna

Toimitusmyyntinä, minimiilauuserä 1 lava



bekuplast 

Tuotekoodi	Tuotenimi	Tekninen nimi	Yks.
10360038117	Ruokakorilaatikko 42,0L Vihreä	BP 2259.2017 600x400x228mm 240/lava	kpl

Elintarvikehyväksytyt vihanneslaatikat

10L 400x300x165mm vihreä

Bekuplast on Euroopan markkinajohtaja hedelmä ja vihannes laatikoissa.

Tarjolla on moneen eri käyttötarkoitukseen soveltuvia laatikoita. Nämä laatikat on suunniteltu tuoretuotepuolelle ja ne tarjoavat seuraavat edut käyttäjilleen:

Elintarvikehyväksyntä, valmistettu HD Polyeteenistä, joka takaa hyvät ominaisuudet mm. -40° - +90 °C

Helppo pitää puhtaana

Laatikon rakenne suunniteltu kuljetuksia varten

Ergonomiset kahvat

Kestävä ja vankka

Tätä laatikkoa käytetään mm. tomaattien kuljetuksiin, mutta soveltuu myös monen muunkin tuotteen kuljetukseen

Sisämitat 365 x 265 x 105/160 mm

Tilauksesta myös painatettuna

Toimitusmyyntinä, minimiilauuserä 1 lava



bekuplast 

Tuotekoodi	Tuotenimi	Tekninen nimi	Yks.
10360038121	Vihanneslaatikko 10L Vihreä	BP 1650.0307 400x300x165mm 110/lava	kpl

12L 600x400x120mm vihreä

Bekuplast on Euroopan markkinajohtaja hedelmä ja vihannes laatikoissa. Tarjolla on moneen eri käyttötarkoitukseen soveltuvia laatikoita. Nämä laatikot on suunniteltu tuoretuotepuolelle ja ne tarjoavat seuraavat edut käyttäjilleen:

Elintarvikehyväksyntä, valmistettu HD Polyeteenistä, joka takaa hyvät ominaisuudet mm. -40° - +90 °C
Helppo pitää puhtaana
Laatikon rakenne suunniteltu kuljetuksia varten
Ergonomiset kahvat
Kestävä ja vankka

Tätä laatikkoa käytetään mm. omenien ja mansikoiden kuljetuksiin, mutta soveltuu myös monen muunkin tuotteen kuljetukseen
Sisämitat 565 x 365 x 60/105 mm
Tilauksesta myös painatettuna
Toimitusmyyntinä, minimiilauuserä 1 lava



bekuplast 

Tuotekoodi	Tuotenimi	Tekninen nimi	Yks.
10360038122	Vihanneslaatikko 12L Vihreä	BP 1120/0605 600x400x120mm 100/lava	kpl

18L 600x400x190mm valkoinen

Bekuplast on Euroopan markkinajohtaja hedelmä ja vihannes laatikoissa. Tarjolla on moneen eri käyttötarkoitukseen soveltuvia laatikoita. Nämä laatikot on suunniteltu tuoretuotepuolelle ja ne tarjoavat seuraavat edut käyttäjilleen:

Elintarvikehyväksyntä, valmistettu HD Polyeteenistä, joka takaa hyvät ominaisuudet mm. -40° - +90 °C
Helppo pitää puhtaana
Laatikon rakenne suunniteltu kuljetuksia varten
Ergonomiset kahvat
Kestävä ja vankka

Tätä laatikkoa käytetään mm. perunoiden itämislaatikkona, mutta soveltuu myös monen muuhunkin käyttötarkoitukseen
Sisämitat 565 x 365 x 85/175 mm
Tilauksesta myös painatettuna
Toimitusmyyntinä, minimiilauuserä 1 lava



bekuplast 

Tuotekoodi	Tuotenimi	Tekninen nimi	Yks.
10360038123	Vihanneslaatikko 18L Valkoinen	BP 1812.0302 600x400x190mm 92/lava	kpl

26L 600x400x140mm vihreä

Bekuplast on Euroopan markkinajohtaja hedelmä ja vihannes laatikoissa. Tarjolla on moneen eri käyttötarkoitukseen soveltuvia laatikoita. Nämä laatikot on suunniteltu tuoretuotepuolelle ja ne tarjoavat seuraavat edut käyttäjilleen:

Elintarvikehyväksyntä, valmistettu HD Polyeteenistä, joka takaa hyvät ominaisuudet mm. -40° - +90 °C
Helppo pitää puhtaana
Laatikon rakenne suunniteltu kuljetuksia varten
Ergonomiset kahvat
Kestävä ja vankka

Tätä laatikkoa käytetään mm. juuresten kasvatusta varten, mutta soveltuu myös monen muuhunkin käyttötarkoitukseen
Sisämitat 565 x 365 x 125 mm
Tilauksesta myös painatettuna
Toimitusmyyntinä, minimiilauuserä 1 lava



bekuplast 

Tuotekoodi	Tuotenimi	Tekninen nimi	Yks.
10360038124	Vihanneslaatikko 26L Vihreä	BP 1311.0605 600x400x140mm 70/lava	kpl

32L 600x400x170mm vihreä

Bekuplast on Euroopan markkinajohtaja hedelmä ja vihannes laatikoissa. Tarjolla on moneen eri käyttötarkoitukseen soveltuvia laatikoita. Nämä laatikot on suunniteltu tuoretuotepuolelle ja ne tarjoavat seuraavat edut käyttäjilleen:

Elintarvikehyväksyntä, valmistettu HD Polyeteenistä, joka takaa hyvät ominaisuudet mm. -40° - +90 °C
Helppo pitää puhtaana
Laatikon rakenne suunniteltu kuljetuksia varten
Ergonomiset kahvat
Kestävä ja vankka

Tätä laatikkoa käytetään mm. juuresten kasvatuslaatikkona, mutta soveltuu myös monen muuhunkin käyttötarkoitukseen
Sisämitat 565 x 365 x 155 mm
Tilauksesta myös painatettuna
Toimitusmyyntinä, minimitilauserä 1 lava



Tuotekoodi	Tuotenimi	Tekninen nimi	Yks.
10360038125	Vihanneslaatikko 32L Vihreä	BP 1643.0605 600x400x170mm 70/lava	kpl

38L 600x400x200mm vihreä

Bekuplast on Euroopan markkinajohtaja hedelmä ja vihannes laatikoissa. Tarjolla on moneen eri käyttötarkoitukseen soveltuvia laatikoita. Nämä laatikot on suunniteltu tuoretuotepuolelle ja ne tarjoavat seuraavat edut käyttäjilleen:

Elintarvikehyväksyntä, valmistettu HD Polyeteenistä, joka takaa hyvät ominaisuudet mm. -40° - +90 °C
Helppo pitää puhtaana
Laatikon rakenne suunniteltu kuljetuksia varten
Ergonomiset kahvat
Kestävä ja vankka

Tätä laatikkoa käytetään mm. juuresten kasvatuslaatikkona, mutta soveltuu myös monen muuhunkin käyttötarkoitukseen
Sisämitat 565 x 365 x 185 mm
Tilauksesta myös painatettuna
Toimitusmyyntinä, minimitilauserä 1 lava



Tuotekoodi	Tuotenimi	Tekninen nimi	Yks.
10360038126	Vihanneslaatikko 38L Vihreä	BP 1943.0605 600x400x200mm 55/lava	kpl

46L 600x400x240mm vihreä

Bekuplast on Euroopan markkinajohtaja hedelmä ja vihannes laatikoissa. Tarjolla on moneen eri käyttötarkoitukseen soveltuvia laatikoita. Nämä laatikot on suunniteltu tuoretuotepuolelle ja ne tarjoavat seuraavat edut käyttäjilleen:

Elintarvikehyväksyntä, valmistettu HD Polyeteenistä, joka takaa hyvät ominaisuudet mm. -40° - +90 °C
Helppo pitää puhtaana
Laatikon rakenne suunniteltu kuljetuksia varten
Ergonomiset kahvat
Kestävä ja vankka

Tätä laatikkoa käytetään mm. juuresten kasvatuslaatikkona, mutta soveltuu myös monen muuhunkin käyttötarkoitukseen
Sisämitat 565 x 365 x 225 mm
Tilauksesta myös painatettuna
Toimitusmyyntinä, minimitilauserä 1 lava



Tuotekoodi	Tuotenimi	Tekninen nimi	Yks.
10360038127	Vihanneslaatikko 46L Vihreä	BP 2343.0605 600x400x240mm 50/lava	kpl

Elintarvikehyväksytyt leipomolaatikat

15L 600x400x90mm punainen

Kun kuljetetaan leipä ja leipomotuotteita, on hygienia sekä tuotteiden laadun varmistaminen ensisijaisen tärkeää. Bekuplast leipomolaatikoiden edut:

Elintarvikehyväksyntä, valmistettu HD Polyeteenistä, joka takaa hyvät ominaisuudet mm. -40° - +90 °C

Helppo pitää puhtaana ja säänkestävä rakenne

Soveltuu käytettäväksi automaattisissa kuljetinjärjestelmissä.

Erittäin hyvät hygienia ominaisuudet (HACCP)

Kestävä ja vankka

Kattava värivalikoima mahdollistaa värikoodauksen.

Ei pirstoonnu ja mitoiltaan erittäin vakaa pinottaessa.

100 % kierrätettävissä

Sisämitat 565 x 365 x 75mm

Suuremmat määrät myös painatettuna ja halutulla värillä.

Toimitusmyyntinä, minimiäuserä 1 lava



Tuotekoodi	Tuotenimi	Tekninen nimi	Yks.
10360038128	Leipomolaatikko 15L Punainen	BP 0751.2321 600x400x90mm 100/lava	kpl

15L 600x400x90mm harmaa

Kun kuljetetaan leipä ja leipomotuotteita, on hygienia sekä tuotteiden laadun varmistaminen ensisijaisen tärkeää. Bekuplast leipomolaatikoiden edut:

Elintarvikehyväksyntä, valmistettu HD Polyeteenistä, joka takaa hyvät ominaisuudet mm. -40° - +90 °C

Helppo pitää puhtaana ja säänkestävä rakenne

Soveltuu käytettäväksi automaattisissa kuljetinjärjestelmissä.

Erittäin hyvät hygienia ominaisuudet (HACCP)

Kestävä ja vankka

Kattava värivalikoima mahdollistaa värikoodauksen.

Ei pirstoonnu ja mitoiltaan erittäin vakaa pinottaessa.

100 % kierrätettävissä

Sisämitat 565 x 365 x 75mm

Suuremmat määrät myös painatettuna ja halutulla värillä

Toimitusmyyntinä, minimiäuserä 1 lava



Tuotekoodi	Tuotenimi	Tekninen nimi	Yks.
10360038129	Leipomolaatikko 15L Harmaa	BP 0751.2321 600x400x90mm 100/lava	kpl

15L 600x400x90mm ruskea

Kun kuljetetaan leipää ja leipomotuotteita, on hygienia sekä tuotteiden laadun varmistaminen ensisijaisen tärkeää. Bekuplast leipomolaatikoiden edut:

Elintarvikehyväksyntä, valmistettu HD Polyeteenistä, joka takaa hyvät ominaisuudet mm. -40° - +90 °C.

Helppo pitää puhtaana ja säänkestävä rakenne.

Soveltuu käytettäväksi automaattisissa kuljetinjärjestelmissä.

Erittäin hyvät hygieniaominaisuudet (HACCP)

Kestävä ja vankka

Kattava värivalikoima mahdollistaa värikoodauksen.

Ei pirstoonnu ja mitoiltaan erittäin vakaa pinottaessa.

100 % kierrätettävissä

Sisämitat 565 x 365 x 75 mm

Suuremmat määrät myös painatettuna ja halutulla värillä

Toimitusmyyntinä, minimiäuserä 1 lava



Tuotekoodi	Tuotenimi	Tekninen nimi	Yks.
10360039937	Leipomolaatikko 15L Ruskea	BP 0751.2321 600x400x90mm 100/lava	kpl

17L 600x400x100mm punainen

Kun kuljetetaan leipää ja leipomotuotteita, on hygienia sekä tuotteiden laadun varmistaminen ensisijaisen tärkeää. Bekuplast leipomolaatikoiden edut:

Elintarvikehyväksyntä, valmistettu HD Polyeteenistä, joka takaa hyvät ominaisuudet mm. -40° - +90 °C.

Helppo pitää puhtaana ja säänkestävä rakenne.

Soveltuu käytettäväksi automaattisissa kuljetinjärjestelmissä.

Erittäin hyvät hygieniaominaisuudet (HACCP)

Kestävä ja vankka

Kattava värivalikoima mahdollistaa värikoodauksen.

Ei pirstoonnu ja mitoiltaan erittäin vakaa pinottaessa.

100 % kierrätettävissä

Sisämitat 565 x 365 x 85 mm

Suuremmat määrät myös painatettuna ja halutulla värillä

Toimitusmyyntinä, minimiäuserä 1 lava



Tuotekoodi	Tuotenimi	Tekninen nimi	Yks.
10360039939	Leipomolaatikko 17L Punainen	BP 1033.2321 600x400x100mm 88/lava	kpl

17L 600x400x100mm ruskea

Kun kuljetetaan leipää ja leipomotuotteita, on hygienia sekä tuotteiden laadun varmistaminen ensisijaisen tärkeää. Bekuplast leipomolaatikoiden edut:

Elintarvikehyväksyntä, valmistettu HD Polyeteenistä, joka takaa hyvät ominaisuudet mm. -40° - +90 °C.

Helppo pitää puhtaana ja säänkestävä rakenne.

Soveltuu käytettäväksi automaattisissa kuljetinjärjestelmissä.

Erittäin hyvät hygieniaominaisuudet (HACCP)

Kestävä ja vankka

Kattava värivalikoima mahdollistaa värikoodauksen.

Ei pirstoonnu ja mitoiltaan erittäin vakaa pinottaessa.

100 % kierrätettävissä

Sisämitat 565 x 365 x 85 mm

Suuremmat määrät myös painatettuna ja halutulla värillä

Toimitusmyyntinä, minimiäuserä 1 lava



Tuotekoodi	Tuotenimi	Tekninen nimi	Yks.
10360039938	Leipomolaatikko 17L Ruskea	BP 1033.2321 600x400x100mm 88/lava	kpl

29L 600x400x150mm keltainen

Kun kuljetetaan leipä ja leipomotuotteita, on hygienia sekä tuotteiden laadun varmistaminen ensisijaisen tärkeää. Bekuplast leipomolaatikoiden edut:

Elintarvikehyväksyntä, valmistettu HD Polyeteenistä, joka takaa hyvät ominaisuudet mm. -40° - +90 °C

Helppo pitää puhtaana ja säänkestävä rakenne

Soveltuu käytettäväksi automaattisissa kuljetinjärjestelmissä.

Erittäin hyvät hygienia ominaisuudet (HACCP)

Kestävä ja vankka

Kattava värivalikoima mahdollistaa värikoodauksen.

Ei pirstoonnu ja mitoiltaan erittäin vakaa pinottaessa.

100 % kierrätettävissä

Sisämitat 565 x 365 x 138mm

Suuremmat määrät myös painatettuna ja halutulla värillä

Toimitusmyyntinä, minimiäuserä 1 lava



Tuotekoodi	Tuotenimi	Tekninen nimi	Yks.
10360038130	Leipomolaatikko 29L Keltainen	BP 1433.2321 600x400x150mm 56/lava	kpl

29L 600x400x150mm vihreä

Elintarvikehyväksyntä, valmistettu HD Polyeteenistä, joka takaa hyvät ominaisuudet mm. -40° - +90 °C

Helppo pitää puhtaana ja säänkestävä rakenne

Soveltuu käytettäväksi automaattisissa kuljetinjärjestelmissä.

Erittäin hyvät hygienia ominaisuudet (HACCP)

Kestävä ja vankka

Kattava värivalikoima mahdollistaa värikoodauksen.

Ei pirstoonnu ja mitoiltaan erittäin vakaa pinottaessa.

100 % kierrätettävissä

Sisämitat 565 x 365 x 138mm

Suuremmat määrät myös painatettuna ja halutulla värillä

Toimitusmyyntinä, minimiäuserä 1 lava



Tuotekoodi	Tuotenimi	Tekninen nimi	Yks.
10360038131	Leipomolaatikko 29L Vihreä	BP 1433.2321 600x400x150mm 56/lava	kpl

29L 600x400x150mm punainen

Elintarvikehyväksyntä, valmistettu HD Polyeteenistä, joka takaa hyvät ominaisuudet mm. -40° - +90 °C

Helppo pitää puhtaana ja säänkestävä rakenne

Soveltuu käytettäväksi automaattisissa kuljetinjärjestelmissä.

Erittäin hyvät hygienia ominaisuudet (HACCP)

Kestävä ja vankka

Kattava värivalikoima mahdollistaa värikoodauksen.

Ei pirstoonnu ja mitoiltaan erittäin vakaa pinottaessa.

100 % kierrätettävissä

Sisämitat 565 x 365 x 138mm

Suuremmat määrät myös painatettuna ja halutulla värillä

Toimitusmyyntinä, minimiäuserä 1 lava



Tuotekoodi	Tuotenimi	Tekninen nimi	Yks.
10360038132	Leipomolaatikko 29L Punainen	BP 1433.2321 600x400x150mm 56/lava	kpl

29L 600x400x150mm harmaa

Elintarvikehyväksyntä, valmistettu HD Polyeteenistä, joka takaa hyvät ominaisuudet mm. -40° - +90 °C

Helppo pitää puhtaana ja säänkestävä rakenne
Soveltuu käytettäväksi automaattisissa kuljetinjärjestelmissä
Erittäin hyvät hygieniat ominaisuudet (HACCP)
Kestävä ja vankka
Kattava värivalikoima mahdollistaa värikoodauksen.
Ei pirstoonnu ja mitoiltaan erittäin vakaa pinottaessa.
100 % kierrätettävissä

Sisämitat 565 x 365 x 138mm
Suuremmat määrät myös painatettuna ja halutulla värillä
Toimitusmyyntinä, minimiäuserä 1 lava



Tuotekoodi	Tuotenimi	Tekninen nimi	Yks.
10360038133	Leipomolaatikko 29L Harmaa	BP 1433.2321 600x400x150mm 56/lava	kpl

29L 600x400x150mm sininen

Elintarvikehyväksyntä, valmistettu HD Polyeteenistä, joka takaa hyvät ominaisuudet mm. -40° - +90 °C

Helppo pitää puhtaana ja säänkestävä rakenne
Soveltuu käytettäväksi automaattisissa kuljetinjärjestelmissä
Erittäin hyvät hygieniat ominaisuudet (HACCP)
Kestävä ja vankka
Kattava värivalikoima mahdollistaa värikoodauksen.
Ei pirstoonnu ja mitoiltaan erittäin vakaa pinottaessa.
100 % kierrätettävissä

Sisämitat 565 x 365 x 138mm
Suuremmat määrät myös painatettuna ja halutulla värillä
Toimitusmyyntinä, minimiäuserä 1 lava



Tuotekoodi	Tuotenimi	Tekninen nimi	Yks.
10360038134	Leipomolaatikko 29L Sininen	BP 1433.2321 600x400x150mm 56/lava	kpl

29L 600x400x150mm ruskea

Kun kuljetetaan leipää ja leipomotuotteita, on hygieniat sekä tuotteiden laadun varmistaminen ensisijaisen tärkeää. Bekuplast leipomolaatikoiden edut:

Elintarvikehyväksyntä, valmistettu HD Polyeteenistä, joka takaa hyvät ominaisuudet mm. -40° - +90 °C.
Helppo pitää puhtaana ja säänkestävä rakenne.
Soveltuu käytettäväksi automaattisissa kuljetinjärjestelmissä.
Erittäin hyvät hygieniat ominaisuudet (HACCP)
Kestävä ja vankka
Kattava värivalikoima mahdollistaa värikoodauksen.
Ei pirstoonnu ja mitoiltaan erittäin vakaa pinottaessa.
100 % kierrätettävissä
Sisämitat 565 x 365 x 138 mm
Suuremmat määrät myös painatettuna ja halutulla värillä
Toimitusmyyntinä, minimiäuserä 1 lava



Tuotekoodi	Tuotenimi	Tekninen nimi	Yks.
10360039940	Leipomolaatikko 29L Ruskea	BP 1433.2321 600x400x150mm 56/lava	kpl

45L 600x400x240mm keltainen

Elintarvikehyväksyntä, valmistettu HD Polyeteenistä, joka takaa hyvät ominaisuudet mm. -40° - +90 °C

Helppo pitää puhtaana ja säänkestävä rakenne
Soveltuu käytettäväksi automaattisissa kuljetinjärjestelmissä
Erittäin hyvät hygieniat ominaisuudet (HACCP)
Kestävä ja vankka
Kattava värivalikoima mahdollistaa värikoodauksen.
Ei pirstoonnu ja mitoiltaan erittäin vakaa pinottaessa.
100 % kierrätettävissä

Sisämitat 565 x 365 x 220mm
Suuremmat määrät myös painatettuna ja halutulla värillä
Toimitusmyyntinä, minimiäuserä 1 lava



Tuotekoodi	Tuotenimi	Tekninen nimi	Yks.
10360038135	Leipomolaatikko 45L Keltainen	BP 2430.2623 600x400x240mm 32/lava	kpl

45L 600x400x240mm vihreä

Elintarvikehyväksyntä, valmistettu HD Polyeteenistä, joka takaa hyvät ominaisuudet mm. -40° - +90 °C

Helppo pitää puhtaana ja säänkestävä rakenne
Soveltuu käytettäväksi automaattisissa kuljetinjärjestelmissä
Erittäin hyvät hygieniat ominaisuudet (HACCP)
Kestävä ja vankka
Kattava värivalikoima mahdollistaa värikoodauksen.
Ei pirstoonnu ja mitoiltaan erittäin vakaa pinottaessa.
100 % kierrätettävissä

Sisämitat 565 x 365 x 220mm
Suuremmat määrät myös painatettuna ja halutulla värillä
Toimitusmyyntinä, minimiäuserä 1 lava



Tuotekoodi	Tuotenimi	Tekninen nimi	Yks.
10360038136	Leipomolaatikko 45L Vihreä	BP 2430.2623 600x400x240mm 32/lava	kpl

45L 600x400x240mm punainen

Elintarvikehyväksyntä, valmistettu HD Polyeteenistä, joka takaa hyvät ominaisuudet mm. -40° - +90 °C

Helppo pitää puhtaana ja säänkestävä rakenne
Soveltuu käytettäväksi automaattisissa kuljetinjärjestelmissä
Erittäin hyvät hygieniat ominaisuudet (HACCP)
Kestävä ja vankka
Kattava värivalikoima mahdollistaa värikoodauksen.
Ei pirstoonnu ja mitoiltaan erittäin vakaa pinottaessa.
100 % kierrätettävissä

Sisämitat 565 x 365 x 220mm
Suuremmat määrät myös painatettuna ja halutulla värillä
Toimitusmyyntinä, minimiäuserä 1 lava



Tuotekoodi	Tuotenimi	Tekninen nimi	Yks.
10360038137	Leipomolaatikko 45L Punainen	BP 2430.2623 600x400x240mm 32/lava	kpl

45L 600x400x240mm harmaa

Elintarvikehyväksyntä, valmistettu HD Polyeteenistä, joka takaa hyvät ominaisuudet mm. -40° - +90 °C
 Helppo pitää puhtaana ja säänkestävä rakenne
 Soveltuu käytettäväksi automaattisissa kuljetinjärjestelmissä
 Erittäin hyvät hygieniat ominaisuudet (HACCP)
 Kestävä ja vankka
 Kattava värivalikoima mahdollistaa värikoodauksen.
 Ei pirstoonnu ja mitoiltaan erittäin vakaa pinottaessa.
 100 % kierrätettävissä

Sisämitat 565 x 365 x 220mm
 Suuremmat määrät myös painatettuna ja halutulla värillä
 Toimitusmyyntinä, minimiilauuserä 1 lava

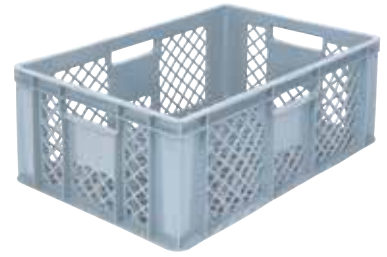

Tuotekoodi	Tuotenimi	Tekninen nimi	Yks.
10360038138	Leipomolaatikko 45L Harmaa	BP 2430.2623 600x400x240mm 32/lava	kpl

45L 600x400x240mm sininen

Elintarvikehyväksyntä, valmistettu HD Polyeteenistä, joka takaa hyvät ominaisuudet mm. -40° - +90 °C
 Helppo pitää puhtaana ja säänkestävä rakenne
 Soveltuu käytettäväksi automaattisissa kuljetinjärjestelmissä
 Erittäin hyvät hygieniat ominaisuudet (HACCP)
 Kestävä ja vankka
 Kattava värivalikoima mahdollistaa värikoodauksen.
 Ei pirstoonnu ja mitoiltaan erittäin vakaa pinottaessa.
 100 % kierrätettävissä

Sisämitat 565 x 365 x 220mm
 Suuremmat määrät myös painatettuna ja halutulla värillä
 Toimitusmyyntinä, minimiilauuserä 1 lava



Tuotekoodi	Tuotenimi	Tekninen nimi	Yks.
10360038139	Leipomolaatikko 45L Sininen	BP 2430.2623 600x400x240mm 32/lava	kpl

45L 600x400x240mm ruskea

Elintarvikehyväksyntä, valmistettu HD Polyeteenistä, joka takaa hyvät ominaisuudet mm. -40° - +90 °C
 Helppo pitää puhtaana ja säänkestävä rakenne
 Soveltuu käytettäväksi automaattisissa kuljetinjärjestelmissä
 Erittäin hyvät hygieniat ominaisuudet (HACCP)
 Kestävä ja vankka
 Kattava värivalikoima mahdollistaa värikoodauksen.
 Ei pirstoonnu ja mitoiltaan erittäin vakaa pinottaessa.
 100 % kierrätettävissä

Sisämitat 565 x 365 x 220mm
 Suuremmat määrät myös painatettuna ja halutulla värillä
 Toimitusmyyntinä, minimiilauuserä 1 lava



Tuotekoodi	Tuotenimi	Tekninen nimi	Yks.
10360038140	Leipomolaatikko 45L Ruskea	BP 2430.2623 600x400x240mm 32/lava	kpl

61L 600x400x320mm keltainen

Elintarvikehyväksyntä, valmistettu HD Polyeteenistä, joka takaa hyvät ominaisuudet mm. -40° - +90 °C

Helppo pitää puhtaana ja säänkestävä rakenne

Soveltuu käytettäväksi automaattisissa kuljetinjärjestelmissä

Erittäin hyvät hygieniat ominaisuudet (HACCP)

Kestävä ja vankka

Kattava värivalikoima mahdollistaa värikoodauksen.

Ei pirstoonnu ja mitoiltaan erittäin vakaa pinottaessa.

100 % kierrätettävissä

Sisämitat 565 x 365 x 305mm

Suuremmat määrät myös painatettuna ja halutulla värillä

Toimitusmyyntinä, minimiäuserä 1 lava



bekuplast 

Tuotekoodi	Tuotenimi	Tekninen nimi	Yks.
10360038141	Leipomolaatikko 61L Keltainen	BP 3230.2623 600x400x320mm 24/lava	kpl

61L 600x400x320mm vihreä

Elintarvikehyväksyntä, valmistettu HD Polyeteenistä, joka takaa hyvät ominaisuudet mm. -40° - +90 °C

Helppo pitää puhtaana ja säänkestävä rakenne

Soveltuu käytettäväksi automaattisissa kuljetinjärjestelmissä

Erittäin hyvät hygieniat ominaisuudet (HACCP)

Kestävä ja vankka

Kattava värivalikoima mahdollistaa värikoodauksen.

Ei pirstoonnu ja mitoiltaan erittäin vakaa pinottaessa.

100 % kierrätettävissä

Sisämitat 565 x 365 x 305mm

Suuremmat määrät myös painatettuna ja halutulla värillä

Toimitusmyyntinä, minimiäuserä 1 lava



bekuplast 

Tuotekoodi	Tuotenimi	Tekninen nimi	Yks.
10360038142	Leipomolaatikko 61L Vihreä	BP 3230.2623 600x400x320mm 24/lava	kpl

61L 600x400x320mm punainen

Elintarvikehyväksyntä, valmistettu HD Polyeteenistä, joka takaa hyvät ominaisuudet mm. -40° - +90 °C

Helppo pitää puhtaana ja säänkestävä rakenne

Soveltuu käytettäväksi automaattisissa kuljetinjärjestelmissä

Erittäin hyvät hygieniat ominaisuudet (HACCP)

Kestävä ja vankka

Kattava värivalikoima mahdollistaa värikoodauksen.

Ei pirstoonnu ja mitoiltaan erittäin vakaa pinottaessa.

100 % kierrätettävissä

Sisämitat 565 x 365 x 305mm

Suuremmat määrät myös painatettuna ja halutulla värillä

Toimitusmyyntinä, minimiäuserä 1 lava



bekuplast 

Tuotekoodi	Tuotenimi	Tekninen nimi	Yks.
10360038143	Leipomolaatikko 61L Punainen	BP 3230.2623 600x400x320mm 24/lava	kpl

61L 600x400x320mm harmaa

Elintarvikehyväksyntä, valmistettu HD Polyeteenistä, joka takaa hyvät ominaisuudet mm. -40° - +90 °C

Helppo pitää puhtaana ja säänkestävä rakenne
Soveltuu käytettäväksi automaattisissa kuljetinjärjestelmissä
Erittäin hyvät hygieniat ominaisuudet (HACCP)
Kestävä ja vankka
Kattava värivalikoima mahdollistaa värikoodauksen.
Ei pirstoonnu ja mitoiltaan erittäin vakaa pinottaessa.
100 % kierrätettävissä

Sisämitat 565 x 365 x 305mm
Suuremmat määrät myös painatettuna ja halutulla värillä
Toimitusmyyntinä, minimiilauuserä 1 lava

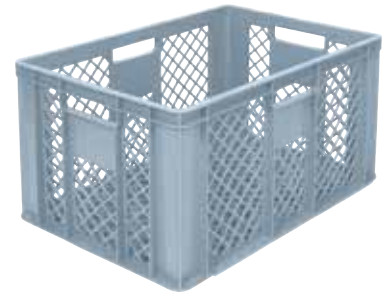

Tuotekoodi	Tuotenimi	Tekninen nimi	Yks.
10360038144	Leipomolaatikko 61L Harmaa	BP 3230.2623 600x400x320mm 24/lava	kpl

61L 600x400x320mm sininen

Elintarvikehyväksyntä, valmistettu HD Polyeteenistä, joka takaa hyvät ominaisuudet mm. -40° - +90 °C

Helppo pitää puhtaana ja säänkestävä rakenne
Soveltuu käytettäväksi automaattisissa kuljetinjärjestelmissä
Erittäin hyvät hygieniat ominaisuudet (HACCP)
Kestävä ja vankka
Kattava värivalikoima mahdollistaa värikoodauksen.
Ei pirstoonnu ja mitoiltaan erittäin vakaa pinottaessa.
100 % kierrätettävissä

Sisämitat 565 x 365 x 305mm
Suuremmat määrät myös painatettuna ja halutulla värillä
Toimitusmyyntinä, minimiilauuserä 1 lava



Tuotekoodi	Tuotenimi	Tekninen nimi	Yks.
10360038145	Leipomolaatikko 61L Sininen	BP 3230.2623 600x400x320mm 24/lava	kpl

61L 600x400x320mm ruskea

Elintarvikehyväksyntä, valmistettu HD Polyeteenistä, joka takaa hyvät ominaisuudet mm. -40° - +90 °C

Helppo pitää puhtaana ja säänkestävä rakenne
Soveltuu käytettäväksi automaattisissa kuljetinjärjestelmissä
Erittäin hyvät hygieniat ominaisuudet (HACCP)
Kestävä ja vankka
Kattava värivalikoima mahdollistaa värikoodauksen.
Ei pirstoonnu ja mitoiltaan erittäin vakaa pinottaessa.
100 % kierrätettävissä

Sisämitat 565 x 365 x 305mm
Suuremmat määrät myös painatettuna ja halutulla värillä
Toimitusmyyntinä, minimiilauuserä 1 lava



Tuotekoodi	Tuotenimi	Tekninen nimi	Yks.
10360038146	Leipomolaatikko 61L Ruskea	BP 3230.2623 600x400x320mm 24/lava	kpl

80L 600x400x410mm keltainen

Elintarvikehyväksyntä, valmistettu HD Polyeteenistä, joka takaa hyvät ominaisuudet mm. -40° - +90 °C

Helppo pitää puhtaana ja säänkestävä rakenne

Soveltuu käytettäväksi automaattisissa kuljetinjärjestelmissä

Erittäin hyvät hygieniat ominaisuudet (HACCP)

Kestävä ja vankka

Kattava värivalikoima mahdollistaa värikoodauksen.

Ei pirstoonnu ja mitoiltaan erittäin vakaa pinottaessa.

100 % kierrätettävissä

Sisämitat 565 x 365 x 395mm

Suuremmat määrät myös painatettuna ja halutulla värillä

Toimitusmyyntinä, minimiäuserä 1 lava



Tuotekoodi	Tuotenimi	Tekninen nimi	Yks.
10360038147	Leipomolaatikko 80L Keltainen	BP 4130.2623 600x400x410mm 20/lava	kpl

80L 600x400x410mm vihreä

Elintarvikehyväksyntä, valmistettu HD Polyeteenistä, joka takaa hyvät ominaisuudet mm. -40° - +90 °C

Helppo pitää puhtaana ja säänkestävä rakenne

Soveltuu käytettäväksi automaattisissa kuljetinjärjestelmissä

Erittäin hyvät hygieniat ominaisuudet (HACCP)

Kestävä ja vankka

Kattava värivalikoima mahdollistaa värikoodauksen.

Ei pirstoonnu ja mitoiltaan erittäin vakaa pinottaessa.

100 % kierrätettävissä

Sisämitat 565 x 365 x 395mm

Suuremmat määrät myös painatettuna ja halutulla värillä

Toimitusmyyntinä, minimiäuserä 1 lava



Tuotekoodi	Tuotenimi	Tekninen nimi	Yks.
10360038148	Leipomolaatikko 80L Vihreä	BP 4130.2623 600x400x410mm 20/lava	kpl

80L 600x400x410mm punainen

Elintarvikehyväksyntä, valmistettu HD Polyeteenistä, joka takaa hyvät ominaisuudet mm. -40° - +90 °C

Helppo pitää puhtaana ja säänkestävä rakenne

Soveltuu käytettäväksi automaattisissa kuljetinjärjestelmissä

Erittäin hyvät hygieniat ominaisuudet (HACCP)

Kestävä ja vankka

Kattava värivalikoima mahdollistaa värikoodauksen.

Ei pirstoonnu ja mitoiltaan erittäin vakaa pinottaessa.

100 % kierrätettävissä

Sisämitat 565 x 365 x 395mm

Suuremmat määrät myös painatettuna ja halutulla värillä

Toimitusmyyntinä, minimiäuserä 1 lava



Tuotekoodi	Tuotenimi	Tekninen nimi	Yks.
10360038149	Leipomolaatikko 80L Punainen	BP 4130.2623 600x400x410mm 20/lava	kpl

80L 600x400x410mm harmaa

Elintarvikehyväksyntä, valmistettu HD Polyeteenistä, joka takaa hyvät ominaisuudet mm. -40° - +90 °C
 Helppo pitää puhtaana ja säänkestävä rakenne
 Soveltuu käytettäväksi automaattisissa kuljetinjärjestelmissä
 Erittäin hyvät hygieniat ominaisuudet (HACCP)
 Kestävä ja vankka
 Kattava värivalikoima mahdollistaa värikoodauksen.
 Ei pirstoonnu ja mitoiltaan erittäin vakaa pinottaessa.
 100 % kierrätettävissä

Sisämitat 565 x 365 x 395mm
 Suuremmat määrät myös painatettuna ja halutulla värillä
 Toimitusmyyntinä, minimiilauuserä 1 lava

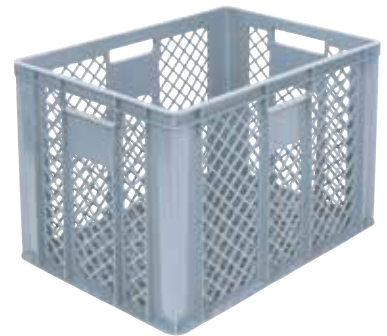

Tuotekoodi	Tuotenimi	Tekninen nimi	Yks.
10360038150	Leipomolaatikko 80L Harmaa	BP 4130.2623 600x400x410mm 20/lava	kpl

80L 600x400x410mm sininen

Elintarvikehyväksyntä, valmistettu HD Polyeteenistä, joka takaa hyvät ominaisuudet mm. -40° - +90 °C
 Helppo pitää puhtaana ja säänkestävä rakenne
 Soveltuu käytettäväksi automaattisissa kuljetinjärjestelmissä
 Erittäin hyvät hygieniat ominaisuudet (HACCP)
 Kestävä ja vankka
 Kattava värivalikoima mahdollistaa värikoodauksen.
 Ei pirstoonnu ja mitoiltaan erittäin vakaa pinottaessa.
 100 % kierrätettävissä

Sisämitat 565 x 365 x 395mm
 Suuremmat määrät myös painatettuna ja halutulla värillä
 Toimitusmyyntinä, minimiilauuserä 1 lava



Tuotekoodi	Tuotenimi	Tekninen nimi	Yks.
10360038151	Leipomolaatikko 80L Sininen	BP 4130.2623 600x400x410mm 20/lava	kpl

80L 600x400x410mm ruskea

Elintarvikehyväksyntä, valmistettu HD Polyeteenistä, joka takaa hyvät ominaisuudet mm. -40° - +90 °C
 Helppo pitää puhtaana ja säänkestävä rakenne
 Soveltuu käytettäväksi automaattisissa kuljetinjärjestelmissä
 Erittäin hyvät hygieniat ominaisuudet (HACCP)
 Kestävä ja vankka
 Kattava värivalikoima mahdollistaa värikoodauksen.
 Ei pirstoonnu ja mitoiltaan erittäin vakaa pinottaessa.
 100 % kierrätettävissä

Sisämitat 565 x 365 x 395mm
 Suuremmat määrät myös painatettuna ja halutulla värillä
 Toimitusmyyntinä, minimiilauuserä 1 lava



Tuotekoodi	Tuotenimi	Tekninen nimi	Yks.
10360038152	Leipomolaatikko 80L Ruskea	BP 4130.2623 600x400x410mm 20/lava	kpl

Elintarvikehyväksytyt lihalaatikat

24L 600x400x120mm keltainen

Bekuplast:n valmistamat laatikat takaavat tuotteille hygieenisen kuljetuksen ja varastoinnin.

Elintarvikehyväksyntä, valmistettu HD Polyeteenistä, joka takaa hyvät ominaisuudet mm. -40° - +90 °C
 Helppo pitää puhtaana ja säänkestävä rakenne
 Soveltuu käytettäväksi automaattisissa kuljetinjärjestelmissä
 Kestävä, vankka ja pitkäikäinen
 Ei pirstoonnu ja mitoiltaan erittäin vakaa pinottaessa
 100 % kierrätettävissä

Sisämitat 565 x 365 x 117mm
 Yhteensopiva kansi harmaana 600x400mm 10360038089
 Suuremmat määrät myös painatettuna
 Toimitusmyyntinä, minimiäuserä 1 lava



Tuotekoodi	Tuotenimi	Tekninen nimi	Yks.
10360038154	Lihalaatikko 24L Keltainen	BP 1110.0003 600x400x120mm 85/lava	kpl

25L 600x400x125mm punainen

Bekuplast:n valmistamat laatikat takaavat tuotteille hygieenisen kuljetuksen ja varastoinnin.

Elintarvikehyväksyntä, valmistettu HD Polyeteenistä, joka takaa hyvät ominaisuudet mm. -40° - +90 °C
 Helppo pitää puhtaana ja säänkestävä rakenne
 Soveltuu käytettäväksi automaattisissa kuljetinjärjestelmissä
 Kestävä, vankka ja pitkäikäinen
 Ei pirstoonnu ja mitoiltaan erittäin vakaa pinottaessa
 100 % kierrätettävissä

Sisämitat 565 x 365 x 120mm
 Yhteensopiva kansi harmaana 600x400mm 10360038089
 Suuremmat määrät myös painatettuna
 Keskusvarastotuote



Tuotekoodi	Tuotenimi	Tekninen nimi	Yks.
10360038155	Lihalaatikko 25L Punainen	BP 1114/0003 600x400x125mm 95/lava	kpl

25L 600x400x125mm vihreä

Bekuplast:n valmistamat laatikat takaavat tuotteille hygieenisen kuljetuksen ja varastoinnin.

Elintarvikehyväksyntä, valmistettu HD Polyeteenistä, joka takaa hyvät ominaisuudet mm. -40° - +90 °C
 Helppo pitää puhtaana ja säänkestävä rakenne
 Soveltuu käytettäväksi automaattisissa kuljetinjärjestelmissä
 Kestävä, vankka ja pitkäikäinen
 Ei pirstoonnu ja mitoiltaan erittäin vakaa pinottaessa
 100 % kierrätettävissä

Sisämitat 565 x 365 x 120mm
 Yhteensopiva kansi harmaana 600x400mm 10360038089
 Suuremmat määrät myös painatettuna
 Toimitusmyyntinä, minimiäuserä 1 lava



Tuotekoodi	Tuotenimi	Tekninen nimi	Yks.
10360038156	Lihalaatikko 25L Vihreä	BP 1114/0003 600x400x125mm 95/lava	kpl

25L 600x400x125mm sininen

Bekuplast:n valmistamat laatikat takaavat tuotteille hygieenisen kuljetuksen ja varastoinnin.

Elintarvikehyväksyntä, valmistettu HD Polyeteenistä, joka takaa hyvät ominaisuudet mm.

-40° - +90 °C

Helppo pitää puhtaana ja säänkestävä rakenne

Soveltuu käytettäväksi automaattisissa kuljetinjärjestelmissä

Kestävä, vankka ja pitkäikäinen

Ei pirstoonnu ja mitoiltaan erittäin vakaa pinottaessa

100 % kierrätettävissä

Sisämitat 565 x 365 x 120mm

Yhteensopiva kansi harmaana 600x400mm 10360038089

Suuremmat määrät myös painatettuna

Keskusvarastotuote



Tuotekoodi	Tuotenimi	Tekninen nimi	Yks.
10360038157	Lihalaatikko 25L Sininen	BP 1114/0003 600x400x125mm 95/lava	kpl

40L 600X400x200mm vaaleansininen

Bekuplast:n valmistamat laatikat takaavat tuotteille hygieenisen kuljetuksen ja varastoinnin.

Elintarvikehyväksyntä, valmistettu HD Polyeteenistä, joka takaa hyvät ominaisuudet mm.

-40° - +90 °C

Helppo pitää puhtaana ja säänkestävä rakenne

Soveltuu käytettäväksi automaattisissa kuljetinjärjestelmissä

Kestävä, vankka ja pitkäikäinen

Ei pirstoonnu ja mitoiltaan erittäin vakaa pinottaessa

100 % kierrätettävissä

Sisämitat 565 x 365 x 195mm

Yhteensopiva kansi harmaana 600x400mm 10360038089

Suuremmat määrät myös painatettuna

Toimitusmyyntinä, minimi-tilauserä 1 lava



Tuotekoodi	Tuotenimi	Tekninen nimi	Yks.
10360038158	Lihalaatikko 40L vaaleansininen	BP 1917/0003 600X400x200mm 44/lava	kpl

40L 600X400x200mm punainen

Bekuplast:n valmistamat laatikat takaavat tuotteille hygieenisen kuljetuksen ja varastoinnin.

Elintarvikehyväksyntä, valmistettu HD Polyeteenistä, joka takaa hyvät ominaisuudet mm.

-40° - +90 °C

Helppo pitää puhtaana ja säänkestävä rakenne

Soveltuu käytettäväksi automaattisissa kuljetinjärjestelmissä

Kestävä, vankka ja pitkäikäinen

Ei pirstoonnu ja mitoiltaan erittäin vakaa pinottaessa

100 % kierrätettävissä

Sisämitat 565 x 365 x 195mm

Yhteensopiva kansi harmaana 600x400mm 10360038089

Suuremmat määrät myös painatettuna

Toimitusmyyntinä, minimi-tilauserä 1 lava



Tuotekoodi	Tuotenimi	Tekninen nimi	Yks.
10360038159	Lihalaatikko 40L Punainen	BP 1914/0003 600x400x200mm 55/lava	kpl

40L 600X400x200mm keltainen

Bekuplast:n valmistamat laatikat takaavat tuotteille hygieenisen kuljetuksen ja varastoinnin.

Elintarvikehyväksyntä, valmistettu HD Polyeteenistä, joka takaa hyvät ominaisuudet mm.

-40° - +90 °C

Helppo pitää puhtaana ja säänkestävä rakenne

Soveltuu käytettäväksi automaattisissa kuljetinjärjestelmissä

Kestävä, vankka ja pitkäikäinen

Ei pirstoonnu ja mitoiltaan erittäin vakaa pinottaessa

100 % kierrätettävissä

Sisämitat 565 x 365 x 195mm

Yhteensopiva kansi harmaana 600x400mm 10360038089

Suuremmat määrät myös painatettuna

Toimitusmyyntinä, minimiäuserä 1 lava



bekuplast

Tuotekoodi	Tuotenimi	Tekninen nimi	Yks.
10360038160	Lihalaatikko 40L Keltainen	BP 1914/0003 600x400x200mm 55/lava	kpl

40L 600X400x200mm vihreä

Bekuplast:n valmistamat laatikat takaavat tuotteille hygieenisen kuljetuksen ja varastoinnin.

Elintarvikehyväksyntä, valmistettu HD Polyeteenistä, joka takaa hyvät ominaisuudet mm.

-40° - +90 °C

Helppo pitää puhtaana ja säänkestävä rakenne

Soveltuu käytettäväksi automaattisissa kuljetinjärjestelmissä

Kestävä, vankka ja pitkäikäinen

Ei pirstoonnu ja mitoiltaan erittäin vakaa pinottaessa

100 % kierrätettävissä

Sisämitat 565 x 365 x 195mm

Yhteensopiva kansi harmaana 600x400mm 10360038089

Suuremmat määrät myös painatettuna

Toimitusmyyntinä, minimiäuserä 1 lava



bekuplast

Tuotekoodi	Tuotenimi	Tekninen nimi	Yks.
10360038161	Lihalaatikko 40L Vihreä	BP 1914/0003 600x400x200mm 55/lava	kpl

40L 600X400x200mm sininen

Bekuplast:n valmistamat laatikat takaavat tuotteille hygieenisen kuljetuksen ja varastoinnin.

Elintarvikehyväksyntä, valmistettu HD Polyeteenistä, joka takaa hyvät ominaisuudet mm.

-40° - +90 °C

Helppo pitää puhtaana ja säänkestävä rakenne

Soveltuu käytettäväksi automaattisissa kuljetinjärjestelmissä

Kestävä, vankka ja pitkäikäinen

Ei pirstoonnu ja mitoiltaan erittäin vakaa pinottaessa

100 % kierrätettävissä

Sisämitat 565 x 365 x 195mm

Yhteensopiva kansi harmaana 600x400mm 10360038089

Suuremmat määrät myös painatettuna

Toimitusmyyntinä, minimiäuserä 1 lava



bekuplast

Tuotekoodi	Tuotenimi	Tekninen nimi	Yks.
10360038162	Lihalaatikko 40L Sininen	BP 1914/0003 600x400x200mm 55/lava	kpl

40L 600X400x200mm luonnonvaalea

Bekuplast:n valmistamat laatikat takaavat tuotteille hygieenisen kuljetuksen ja varastoinnin.

Elintarvikehyväksyntä, valmistettu HD Polyeteenistä, joka takaa hyvät ominaisuudet mm. -40° - +90 °C

Helppo pitää puhtaana ja säänkestävä rakenne
Soveltuu käytettäväksi automaattisissa kuljetinjärjestelmissä
Kestävä, vankka ja pitkäikäinen
Ei pirstoonnu ja mitoiltaan erittäin vakaa pinottaessa
100 % kierrätettävissä

Sisämitat 565 x 365 x 195mm
Yhteensopiva kansi harmaana 600x400mm 10360038089
Suuremmat määrät myös painatettuna
Keskusvarastotuote



Tuotekoodi	Tuotenimi	Tekninen nimi	Yks.
10360038163	Lihalaatikko 40L Luonnonvaalea	BP 1914/0003 600x400x200mm 55/lava	kpl

60L 600X400x300mm punainen

Bekuplast:n valmistamat laatikat takaavat tuotteille hygieenisen kuljetuksen ja varastoinnin.

Elintarvikehyväksyntä, valmistettu HD Polyeteenistä, joka takaa hyvät ominaisuudet mm. -40° - +90 °C

Helppo pitää puhtaana ja säänkestävä rakenne
Soveltuu käytettäväksi automaattisissa kuljetinjärjestelmissä
Kestävä, vankka ja pitkäikäinen
Ei pirstoonnu ja mitoiltaan erittäin vakaa pinottaessa
100 % kierrätettävissä

Sisämitat 565 x 365 x 295mm
Yhteensopiva kansi harmaana 600x400mm 10360038089
Suuremmat määrät myös painatettuna
Keskusvarastotuote



Tuotekoodi	Tuotenimi	Tekninen nimi	Yks.
10360038164	Lihalaatikko 60L Punainen	BP 2910/0003 600x400x300mm 28/lava	kpl

Elintarvikehyväksytyt kalalaatikat

24L 600x400x160mm harmaa umpinainen

Bekuplast:n valmistamat laatikat takaavat tuotteille hygieenisen kuljetuksen ja varastoinnin.

Elintarvikehyväksyntä, valmistettu HD Polyeteenistä, joka takaa hyvät ominaisuudet mm. -40° - +90 °C

Laatikoiden pohja on hieman sisäänpäin kupera, jolloin nesteet valuvat laatikon kulmiin
Helppo pitää puhtaana ja säänkestävä rakenne
Pinoutuva ja kasautuva
Kestävä, vankka ja pitkäikäinen
Ei pirstoonnu ja mitoiltaan erittäin vakaa pinottaessa
100 % kierrätettävissä

Sisämitat 460 x 335 x 155mm
Suuremmat määrät myös painatettuna
Toimitusmyyntinä, minimiilauuserä 1 lava
Keskusvarastotuote



Tuotekoodi	Tuotenimi	Tekninen nimi	Yks.
10360038167	Kalalaatikko 24L Harmaa Umpi	BP 1587/0003 600x400x160mm 150/lava	kpl

24L 600x400x160mm luonnonvaalea pohja-aukoilla

Bekuplast:n valmistamat laatikat takaavat tuotteille hygieenisen kuljetuksen ja varastoinnin. Laatikoiden pohja on hieman sisäänpäin kupera, jolloin nesteet valuvat laatikon kulmiin. Kulmissa olevien pienten aukkojen myötä, nesteet valuvat ulos. Laatikko on helppo pestä ja pitää puhtaana.

Elintarvikehyväksyntä, valmistettu HD Polyeteenistä, joka takaa hyvät ominaisuudet mm. -40° - +90 °C

Helppo pitää puhtaana ja säänkestävä rakenne

Pinoutuva ja kasautuva

Kestävä, vankka ja pitkäikäinen

Ei pirstoonnu ja mitoiltaan erittäin vakaa pinottaessa.

100 % kierrätettävissä

Sisämitat 460 x 335 x 155mm

Suuremmat määrät myös painatettuna

Toimitusmyyntinä, minimiilauserä 1 lava



bekuplast

Tuotekoodi	Tuotenimi	Tekninen nimi	Yks.
10360038168	Kalalaatikko 24L Luonnonvaalea Auk.	BP 1588/0003 600x400x160mm 150/lava	kpl

32L 600x400x210mm harmaa Umpinainen

Bekuplast:n valmistamat laatikat takaavat tuotteille hygieenisen kuljetuksen ja varastoinnin.

Elintarvikehyväksyntä, valmistettu HD Polyeteenistä, joka takaa hyvät ominaisuudet mm. -40° - +90 °C

Laatikoiden pohja on hieman sisäänpäin kupera, jolloin nesteet valuvat laatikon kulmiin

Helppo pitää puhtaana ja säänkestävä rakenne

Pinoutuva ja kasautuva

Kestävä, vankka ja pitkäikäinen

Ei pirstoonnu ja mitoiltaan erittäin vakaa pinottaessa

100 % kierrätettävissä

Sisämitat 565 x 365 x 205mm

Suuremmat määrät myös painatettuna

Keskusvarastotuote



bekuplast

Tuotekoodi	Tuotenimi	Tekninen nimi	Yks.
10360038169	Kalalaatikko 32L Harmaa Umpi	BP 2187/0003 600x400x210mm 140/lava	kpl

32L 600x400x210mm luonnonvaalea pohja-aukoilla

Bekuplast:n valmistamat laatikat takaavat tuotteille hygieenisen kuljetuksen ja varastoinnin.

Laatikoiden pohja on hieman sisäänpäin kupera, jolloin nesteet valuvat laatikon kulmiin.

Kulmissa olevien pienten aukkojen myötä, nesteet valuvat ulos. Laatikko on helppo pestä ja pitää puhtaana.

Elintarvikehyväksyntä, valmistettu HD Polyeteenistä, joka takaa hyvät ominaisuudet mm.

-40° - +90 °C

Helppo pitää puhtaana ja säänkestävä rakenne

Pinoutuva ja kasautuva

Kestävä, vankka ja pitkäikäinen

Ei pirstoonnu ja mitoiltaan erittäin vakaa pinottaessa

100 % kierrätettävissä

Sisämitat 565 x 365 x 205mm

Suuremmat määrät myös painatettuna



bekuplast

Tuotekoodi	Tuotenimi	Tekninen nimi	Yks.
10360038170	Kalalaatikko 32L Luonnonvaalea Auk.	BP 2188/0003 600x400x210mm 140/lava	kpl

600x400mm Irto

Elintarvikehyväksyntä, valmistettu HD Polyeteenistä, joka takaa hyvät ominaisuudet mm. -40° - +90 °C
100 % kierrätettävissä

Suuremmat määrät myös painatettuna
Keskusvarastotuote



Tuotekoodi	Tuotenimi	Tekninen nimi	Yks.
10360038171	Kalalaatikon Kansi 600x400mm Irto	BP H-A 97907.820 15/ltk	kpl

Elintarvikehyväksytyt eläinlaatikat

26L 600x400x140mm

Bekuplast:n valmistamat laatikat takaavat pieneläimille ja mm. kananpojille turvallisen ja hygieenisen kuljetuksen. Pohja ja sivut on rei'itettyjä paremman ilmankierron takaamiseksi.

Elintarvikehyväksyntä, valmistettu HD Polyeteenistä, joka takaa hyvät ominaisuudet mm. -40° - +90 °C

Helppo pitää puhtaana ja säänkestävä rakenne
Kestävä, vankka ja pitkäikäinen
Ei pirstoonnu ja mitoiltaan erittäin vakaa pinottaessa
100 % kierrätettävissä

Sisämitat 565 x 365 x 125mm
Suuremmat määrät myös painatettuna
Toimitusmyyntinä, minimiilauuserä 1 lava



Tuotekoodi	Tuotenimi	Tekninen nimi	Yks.
10360038165	Kuljetuslaatikko Pieneläimille 26L	BP 1301.0500 600x400x140mm 52/lava	kpl

31L 600x400x165mm

Bekuplast:n valmistamat laatikat takaavat pieneläimille ja mm. kananpojille turvallisen ja hygieenisen kuljetuksen. Pohja ja sivut on rei'itettyjä paremman ilmankierron takaamiseksi.

Elintarvikehyväksyntä, valmistettu HD Polyeteenistä, joka takaa hyvät ominaisuudet mm. -40° - +90 °C

Helppo pitää puhtaana ja säänkestävä rakenne
Kestävä, vankka ja pitkäikäinen
Ei pirstoonnu ja mitoiltaan erittäin vakaa pinottaessa.
100 % kierrätettävissä

Sisämitat 568 x 368 x 150mm
Suuremmat määrät myös painatettuna
Toimitusmyyntinä, minimiilauuserä 1 lava



Tuotekoodi	Tuotenimi	Tekninen nimi	Yks.
10360038166	Kuljetuslaatikko Pieneläimille 31L	BP 1240.1919 600x400x165mm 68/lava	kpl

Elintarvikehyväksytyt kypsennyslaatikat

21L sininen 605x404x121mm

Bekuplast:n valmistamat laatikat takaavat tuotteille hygieenisen kypsennyksen, kuljetuksen ja varastoinnin.
Elintarvikehyväksyntä, valmistettu HD Polyeteenistä, joka takaa hyvät ominaisuudet mm. -40 ° - +90 °C
Helppo pitää puhtaana ja säänkestävä rakenne
Soveltuu käytettäväksi automaattisissa kuljetinjärjestelmissä
Kestävä, vankka ja pitkäikäinen
Ei pirstoonnu ja mitoiltaan erittäin vakaa pinottaessa
100 % kierrätettävissä
Sisämitat 572 x 370 x 106mm
Toimitusmyyntinä, minimitilauserä 1 lava

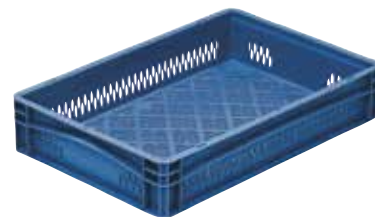

bekuplast

Tuotekoodi	Tuotenimi	Tekninen nimi	Yks.
10360039379	Kypsennyslaatikko 21L Sininen	BP 1261.330018 605x404x121mm 80/lav	kpl

29L sininen 609x405x152mm

Bekuplast:n valmistamat laatikat takaavat tuotteille hygieenisen kypsennyksen, kuljetuksen ja varastoinnin.
Elintarvikehyväksyntä, valmistettu HD Polyeteenistä, joka takaa hyvät ominaisuudet mm. -40 ° - +90 °C
Helppo pitää puhtaana ja säänkestävä rakenne
Soveltuu käytettäväksi automaattisissa kuljetinjärjestelmissä
Kestävä, vankka ja pitkäikäinen
Ei pirstoonnu ja mitoiltaan erittäin vakaa pinottaessa
100 % kierrätettävissä
Sisämitat 577 x 373 x 140mm
Toimitusmyyntinä, minimitilauserä 1 lava



bekuplast

Tuotekoodi	Tuotenimi	Tekninen nimi	Yks.
10360039380	Kypsennyslaatikko 29L Sininen	BP 1430.232118 609x405x150mm 60/lav	kpl

42L sininen 605x404x222mm

Bekuplast:n valmistamat laatikat takaavat tuotteille hygieenisen kypsennyksen, kuljetuksen ja varastoinnin.
Elintarvikehyväksyntä, valmistettu HD Polyeteenistä, joka takaa hyvät ominaisuudet mm. -40 ° - +90 °C
Helppo pitää puhtaana ja säänkestävä rakenne
Soveltuu käytettäväksi automaattisissa kuljetinjärjestelmissä
Kestävä, vankka ja pitkäikäinen
Ei pirstoonnu ja mitoiltaan erittäin vakaa pinottaessa
100 % kierrätettävissä
Sisämitat 572 x 370 x 207mm
Toimitusmyyntinä, minimitilauserä 1 lava



bekuplast

Tuotekoodi	Tuotenimi	Tekninen nimi	Yks.
10360039381	Kypsennyslaatikko 42L Sininen	BP 2262.330018 605x404x222mm 40/lav	kpl

Elintarvikehyväksytyt käyttölaatikat

14L 600x400x80mm luonnonvaalea

Bekuplast:n valmistamat yleiset elintarvikekäyttöön suunnitellut käyttölaatikat takaavat tuotteille hygieenisen kuljetuksen ja varastoinnin. Tätä laatikkoa käytetään mm. pastojen ja konditoriatuotteiden kuljetuksiin.

Helppo pitää puhtaana ja säänkestävä rakenne
Pinoutuva ja kasautuva
Kestävä, vankka ja pitkäikäinen
Ei pirstoonnu ja mitoiltaan erittäin vakaa pinottaessa.
100 % kierrätettävissä

Sisämitat 565 x 365 x 70mm
Suuremmat määrät myös painatettuna
Toimitusmyyntinä, minimiilauuserä 1 lava



Tuotekoodi	Tuotenimi	Tekninen nimi	Yks.
10360038172	Yleisruokalaatikko 14L Luonnonvaalea	BP 0720.0500 600x400x80mm 120/lava	kpl

22L 600x400x150mm luonnonvaalea

Bekuplast:n valmistamat yleiset elintarvikekäyttöön suunnitellut käyttölaatikat takaavat tuotteille hygieenisen kuljetuksen ja varastoinnin.

Helppo pitää puhtaana ja säänkestävä rakenne
Pinoutuva ja kasautuva
Kestävä, vankka ja pitkäikäinen
Ei pirstoonnu ja mitoiltaan erittäin vakaa pinottaessa
100 % kierrätettävissä

Sisämitat 565 x 365 x 100/130mm
Suuremmat määrät myös painatettuna
Toimitusmyyntinä, minimiilauuserä 1 lava



Tuotekoodi	Tuotenimi	Tekninen nimi	Yks.
10360038173	Yleisruokalaatikko 22L Luonnonvaalea	BP 1440/2422 600x400x150mm 65/lava	kpl

22L 600x400x150mm luonnonvaalea

Bekuplast:n valmistamat yleiset elintarvikekäyttöön suunnitellut käyttölaatikat takaavat tuotteille hygieenisen kuljetuksen ja varastoinnin.

Helppo pitää puhtaana ja säänkestävä rakenne
Pinoutuva ja kasautuva
Kestävä, vankka ja pitkäikäinen
Ei pirstoonnu ja mitoiltaan erittäin vakaa pinottaessa
100 % kierrätettävissä

Sisämitat 565 x 365 x 100/130mm
Suuremmat määrät myös painatettuna
Toimitusmyyntinä, minimiilauuserä 1 lava



Tuotekoodi	Tuotenimi	Tekninen nimi	Yks.
10360038174	Yleisruokalaatikko 22L Luonnonvaalea	BP 1441/2522 600x400x150mm 65/lava	kpl

23L 600x400x125mm harmaa

Bekuplast:n valmistamat yleiset elintarvikekäyttöön suunnitellut käyttölaatikot takaavat tuotteille hygieenisen kuljetuksen ja varastoinnin. Tätä laatikkoa käytetään mm. konditoriatuotteiden kuljetuksiin.

Helppo pitää puhtaana ja säänkestävä rakenne
Pinoutuva ja kasautuva
Kestävä, vankka ja pitkäikäinen
Ei pirstoonnu ja mitoiltaan erittäin vakaa pinottaessa
100 % kierrätettävissä

Sisämitat 565 x 365 x 100/130mm
Suuremmat määrät myös painatettuna
Toimitusmyyntinä, minimiäuserä 1 lava



Tuotekoodi	Tuotenimi	Tekninen nimi	Yks.
10360038175	Yleisruokalaatikko 23L Harmaa	BP 1125.0500 600x400x125mm 80/lava	kpl

29L 600x400x142mm luonnonvaalea

Bekuplast:n valmistamat yleiset elintarvikekäyttöön suunnitellut käyttölaatikot takaavat tuotteille hygieenisen kuljetuksen ja varastoinnin. Tätä laatikkoa käytetään mm. konditoriatuotteiden kuljetuksiin.

Helppo pitää puhtaana ja säänkestävä rakenne
Pinoutuva ja kasautuva
Kestävä, vankka ja pitkäikäinen
Ei pirstoonnu ja mitoiltaan erittäin vakaa pinottaessa
100 % kierrätettävissä

Sisämitat 565 x 365 x 100/130mm
Suuremmat määrät myös painatettuna
Toimitusmyyntinä, minimiäuserä 1 lava



Tuotekoodi	Tuotenimi	Tekninen nimi	Yks.
10360038176	Yleisruokalaatikko 29L Luonnonvaalea	BP 1390/0003 600x400x142mm 70/lava	kpl

Rulla-alustat

600x400mm punainen

- Elintarvikehyväksytty rulla-alusta 600x400 laatikoille tai kahdelle 400x300 laatikolle
- Kantavuus 300 kg
- Korkeus 175 mm
- Polyamidipyörillä
- Tilauerän ollessa 80 kpl, myös muita värejä kuten sininen-musta-harmaa-keltainen
- Yksittäin punaista, joka on keskusvarastotuote



Tuotekoodi	Tuotenimi	Tekninen nimi	Yks.
10360038092	Rulla-alusta 600x400mm Punainen	BP 0915 V	kpl

800x600mm musta

- Rulla-alusta 800x600 laatikoille
 Varustettu neljällä kestäväällä polyamidipyörällä, joista kaksi on jarrullisia
 Korkeus 200mm



Tuotekoodi	Tuotenimi	Tekninen nimi	Yks.
10360038422	Rulla-alusta 800x600mm Musta	BP H-W 9864-210	kpl

Teline 600x400 rulla-alustalle

- Telinevaunu 600x400 rulla-alustoille. Vaunuun saa laitettua alustoja ristiin.
 Keskusvarastotuote



Tuotekoodi	Tuotenimi	Tekninen nimi	Yks.
10360039422	Rulla-alustan 600x400mm telinevaunu	RT 214/75G	kpl

Elintarvikehyväksytyt kuiva-aine laatikot

Kuiva-ainelaatikko mini 10L

Säilytä elintarvikkeet turvallisesti Pro Save järjestelmän avulla. Paranna turvallisuutta ja tuottavuutta / Pro Save astiat pienempien raaka-ainemäärien sujuvaan käsittelyyn. Astiat pinoutuvat tukevasti. Liukuvat kannet ovat yhdellä kädellä avattavissa jopa pinottuina. Kirkkaat kannet mahdollistavat elintarvikkeiden helpon tunnistamisen ja sisältävät paikat merkitsemiseen. Astian mukana tulee mitta-asteikon sisältävä kauha. Kauhalle on oma paikka astian sisällä mikä lisää hygieenisyyttä. ProSave järjestelmä auttaa sinua täyttämään HACCP vaatimukset. Sisälle rakennettu väliseinä avulla elintarvikkeet kiertävät oikeassa järjestyksessä "first in frist out". Kannet ja osat ovat helposti irrotettavissa ja ovat konepesun kestäviä.



Tuotekoodi	Tuotenimi	Tekninen nimi	Yks.
10360038280	Kuiva-ainelaatikko Mini 10L	Valkoinen 298x380x216mm	kpl

Kuiva-ainelaatikko med 24L

Säilytä elintarvikkeet turvallisesti Pro Save järjestelmän avulla. Paranna turvallisuutta ja tuottavuutta / Pro Save astiat pienempien raaka-ainemäärien sujuvaan käsittelyyn. Astiat pinoutuvat tukevasti. Liukuvat kannet ovat yhdellä kädellä avattavissa jopa pinottuina. Kirkkaat kannet mahdollistavat elintarvikkeiden helpon tunnistamisen ja sisältävät paikat merkitsemiseen. Astian mukana tulee mitta-asteikon sisältävä kauha. Kauhalle on oma paikka astian sisällä mikä lisää hygieenisyyttä. ProSave järjestelmä auttaa sinua täyttämään HACCP vaatimukset. Sisälle rakennettu väliseinä avulla elintarvikkeet kiertävät oikeassa järjestyksessä "first in frist out". Kannet ja osat ovat helposti irrotettavissa ja ovat konepesun kestäviä.



Tuotekoodi	Tuotenimi	Tekninen nimi	Yks.
10360038281	Kuiva-ainelaatikko Midi 24L	Valkoinen 597x293x427mm	kpl

Kuiva-ainelaatikko maxi 47L

Säilytä elintarvikkeet turvallisesti Pro Save järjestelmän avulla. Paranna turvallisuutta ja tuottavuutta / Pro Save astiat pienempien raaka-ainemäärien sujuvaan käsittelyyn. Astiat pinoutuvat tukevasti. Liukuvat kannet ovat yhdellä kädellä avattavissa jopa pinottuina. Kirkkaat kannet mahdollistavat elintarvikkeiden helpon tunnistamisen ja sisältävät paikat merkitsemiseen. Astian mukana tulee mitta-asteikon sisältävä kauha. Kauhalle on oma paikka astian sisällä mikä lisää hygieenisyyttä. ProSave järjestelmä auttaa sinua täyttämään HACCP vaatimukset. Sisälle rakennettu väliseinä avulla elintarvikkeet kiertävät oikeassa järjestyksessä "first in frist out". Kannet ja osat ovat helposti irrotettavissa ja ovat konepesun kestäviä.



Tuotekoodi	Tuotenimi	Tekninen nimi	Yks.
10360038282	Kuiva-ainelaatikko Maxi 47L	Valkoinen 597x483x427mm	kpl

Elintarvikehyväksytyt kuiva-aine vaunut

Kuiva-ainevaunu 79L

Säilytä, kuljeta ja mittaa elintarvikkeet turvallisesti Pro Save järjestelmän avulla. Paranna turvallisuutta ja tuottavuutta / Pro Save elintarvikevaunut suurempien elintarvikemäärien sujuvaan käsittelyyn. Tukevat pyörät mahdollistavat helpon liikuttelun. Liukuvat kannet ovat yhdellä kädellä avattavissa. Kirkkaat kannet mahdollistavat elintarvikkeiden helpon tunnistamisen ja sisältävät paikat merkitsemiseen. Astian mukana tulee kauha. Kauhalle on oma paikka astian sisällä mikä lisää hygieenisyyttä. ProSave järjestelmä auttaa sinua täyttämään HACCP vaatimukset. Kannet ja osat ovat helposti irrotettavissa ja ovat konepesun kestäviä. Pyöristetyt kulmat mahdollistavat helpon puhdistamisen.



Tuotekoodi	Tuotenimi	Tekninen nimi	Yks.
10360038283	Kuiva-ainevaunu 79L	Valkoinen 740x335x710mm	kpl

Kuiva-ainevaunu 99L

Säilytä, kuljeta ja mittaa elintarvikkeet turvallisesti Pro Save järjestelmän avulla. Paranna turvallisuutta ja tuottavuutta / Pro Save elintarvikevaunut suurempien elintarvikemäärien sujuvaan käsittelyyn. Tukevat pyörät mahdollistavat helpon liikuttelun. Liukuvat kannet ovat yhdellä kädellä avattavissa. Kirkkaat kannet mahdollistavat elintarvikkeiden helpon tunnistamisen ja sisältävät paikat merkitsemiseen. Astian mukana tulee kauha. Kauhalle on oma paikka astian sisällä mikä lisää hygieenisyyttä. ProSave järjestelmä auttaa sinua täyttämään HACCP vaatimukset. Kannet ja osat ovat helposti irrotettavissa ja ovat konepesun kestäviä. Pyöristetyt kulmat mahdollistavat helpon puhdistamisen.



Tuotekoodi	Tuotenimi	Tekninen nimi	Yks.
10360038284	Kuiva-ainevaunu 99L	Valkoinen 750x395x710mm	kpl

Kuiva-ainevaunu 109L

Säilytä, kuljeta ja mittaa elintarvikkeet turvallisesti Pro Save järjestelmän avulla. Paranna turvallisuutta ja tuottavuutta / Pro Save elintarvikevaunut suurempien elintarvikemäärien sujuvaan käsittelyyn. Tukevat pyörät mahdollistavat helpon liikuttelun. Liukuvat kannet ovat yhdellä kädellä avattavissa. Kirkkaat kannet mahdollistavat elintarvikkeiden helpon tunnistamisen ja sisältävät paikat merkitsemiseen. Astian mukana tulee kauha. Kauhalle on oma paikka astian sisällä mikä lisää hygieenisyyttä. ProSave järjestelmä auttaa sinua täyttämään HACCP vaatimukset. Kannet ja osat ovat helposti irrotettavissa ja ovat konepesun kestäviä. Pyöristetyt kulmat mahdollistavat helpon puhdistamisen.



Tuotekoodi	Tuotenimi	Tekninen nimi	Yks.
10360038286	Kuiva-ainevaunu 109L	Valkoinen 559x559x584mm	kpl

Kuiva-ainevaunu 116L

Säilytä, kuljeta ja mittaa elintarvikkeet turvallisesti Pro Save järjestelmän avulla. Paranna turvallisuutta ja tuottavuutta / Pro Save elintarvikevaunut suurempien elintarvikemäärien sujuvaan käsittelyyn. Tukevat pyörät mahdollistavat helpon liikuttelun. Liukuvat kannet ovat yhdellä kädellä avattavissa. Kirkkaat kannet mahdollistavat elintarvikkeiden helpon tunnistamisen ja sisältävät paikat merkitsemiseen. Astian mukana tulee kauha. Kauhalle on oma paikka astian sisällä mikä lisää hygieenisyyttä. ProSave järjestelmä auttaa sinua täyttämään HACCP vaatimukset. Kannet ja osat ovat helposti irrotettavissa ja ovat konepesun kestäviä. Pyöristetyt kulmat mahdollistavat helpon puhdistamisen.



Tuotekoodi	Tuotenimi	Tekninen nimi	Yks.
10360038285	Kuiva-ainevaunu 116L	Valkoinen 755x455x710mm	kpl

Varaosat, kannet ja kauhat



Tuotekoodi	Tuotenimi	Tekninen nimi	Yks.
10360038287	Kuiva-ainevaunun 0,9L Kauha	Kirkas 274x122x119mm	kpl
10360038288	Kuiva-ainevaunun 1,9L Kauha	Kirkas 341x150x153mm	kpl
10360038289	Kuiva-ainevaunun 79L kansi ja kauha	Valkoinen 736x307x48mm	kpl
10360038290	Kuiva-ainevaunun 99L kansi ja kauha	Valkoinen 736x367x48mm	kpl
10360038291	Kuiva-ainevaunun 116 kansi ja kauha	Valkoinen 736x437x48mm	kpl

Elintarvikehyväksytyt raaka-aine vaunut

Raaka-aine vaunu 200L

Tehokkaaseen elintarvikkeiden liikutteluun
Sopii erityisesti elintarviketeollisuuteen
Vaunut on hyväksytty elintarvikekäyttöön
Materiaali on kestävä polyeteeniä
Vaunua on kevyt käyttää ja sen kääntyvät pyörät mahdollistavat sujuvan liikuttelun
BPA-vapaa



Tuotekoodi	Tuotenimi	Tekninen nimi	Yks.
10360038292	Suur raaka-ainevaunu 200L	Valkoinen 965x660x714mm	kpl

Raaka-aine vaunu 300L

Tehokkaaseen elintarvikkeiden liikutteluun
Sopii erityisesti elintarviketeollisuuteen
Vaunut on hyväksytty elintarvikekäyttöön
Materiaali on kestävä polyeteeniä
Vaunua on kevyt käyttää ja sen kääntyvät pyörät mahdollistavat sujuvan liikuttelun
BPA-vapaa



Tuotekoodi	Tuotenimi	Tekninen nimi	Yks.
10360038293	Suur raaka-ainevaunu 300L	Valkoinen 1086x711x838mm	kpl

Raaka-aine vaunu 400L

Tehokkaaseen elintarvikkeiden liikutteluun
Sopii erityisesti elintarviketeollisuuteen
Vaunut on hyväksytty elintarvikekäyttöön
Materiaali on kestävä polyeteeniä
Vaunua on kevyt käyttää ja sen kääntyvät pyörät mahdollistavat sujuvan liikuttelun
BPA-vapaa



Tuotekoodi	Tuotenimi	Tekninen nimi	Yks.
10360038294	Suur raaka-ainevaunu 400L	Valkoinen 1121x787x826mm	kpl

Raaka-aine vaunu 500L

Tehokkaaseen elintarvikkeiden liikutteluun

Sopii erityisesti elintarviketeollisuuteen

Vaunut on hyväksytty elintarvikekäyttöön

Materiaali on kestävä polyeteeniä

Vaunua on kevyt käyttää ja sen kääntyvät pyörät mahdollistavat sujuvan liikuttelun

BPA-vapaa



Tuotekoodi	Tuotenimi	Tekninen nimi	Yks.
10360038295	Suur raaka-aine vaunu 500L	Valkoinen 1111x787x940mm	kpl

Pesuastiat

Pesuastia 100L

Erittäin monikäyttöinen allas esim. ruoan valmistukseen tai vaikka pesualtaaksi teollisessa ympäristössä. Kaksi mallia, toinen viemärointimahdollisuudella ja toinen on umpinainen.

Elintarvikehyväksytty HDPE

Altaalle on myös kaksi eri telinettä saatavilla

Paino 6,3 kg

Keskusvarastotuote



Tuotekoodi	Tuotenimi	Tekninen nimi	Yks.
10360039512	Pesuastia 100L 980x550x310mm	Valkoinen	kpl
10360039513	Pesuastia 100L 980x550x310mm	Valkoinen, viemärillä ja tulpalla	kpl

Pesuastian teline

Pesuastian 51 cm korkea teline

Kantavuus 100 kg

Valmistettu pulverimaalattusta teräksestä

Paino 4,6 kg

Keskusvarastotuote



Tuotekoodi	Tuotenimi	Yks.
10360039514	Pesuastian pöytäteline	kpl

Pesuastian seinäteline

Kantavuus 100 kg

Valmistettu pulverimaalattusta teräksestä

Paino 2,3 kg

Ei sisällä seinäkiinnitysankkureita

Keskusvarastotuote



Tuotekoodi	Tuotenimi	Yks.
10360039515	Pesuastian seinäteline	kpl

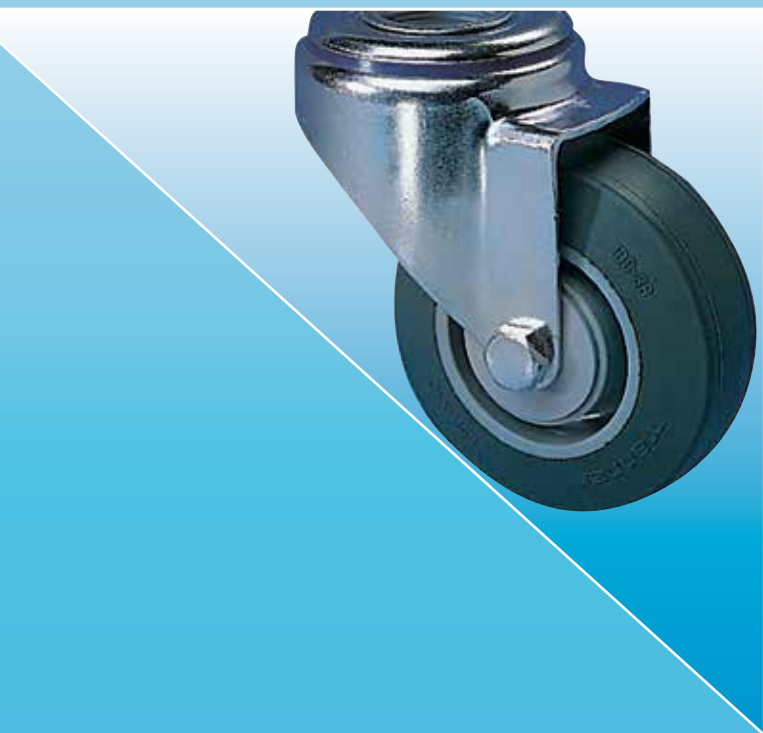

Kuljetuspyörät

OkarRoll Monitierullajärjestelmä	154
Huonekalupyörät	155
Kevyet kalustepyörät	160
Wheel 2000	163
Kalustepyörät	165
Kalustepyörät - Tango	175
Teollisuuspyörät	179
Polyuretaanipyörät	196
Ilmakumipyörät	196
Haarukat ja akselit	199
Raskaat pyörät	199
Lämpöä kestävät pyörät	206

OkarRoll Monitierullajärjestelmä

OkarRoll Parirullaprofiilit

OkarRoll Monitierullajärjestelmä

Monitierullat sopivat kaikkiin kohteisiin, joissa tasapohjaista tavaraa pitää siirtää, kääntää, lajitella tai kuljettaa. Monitierullajärjestelmä perustuu rullaan, joka pyörii sekä pääakselin että neljän sivuakselinsa ympäri. Tämä nerokas idea mahdollistaa liikuteltavalle tavaralle useaan eri suuntaan tapahtuvan liikkeen. Monitierullat ovat valmistettu polyasetaalimuovista (POM), joka kestää pakkasta - 40 astetta ja kuumuutta aina + 90 asteeseen saakka.

OkarRoll Parirullaprofiilit

Vakioprofiilit L=1000 mm, rullajako 100 mm

Rullan halkaisijat 50, 60, 80 ja 120 mm.

MTR 50 mm (U-2x44x42 mm)

MTR 60 mm (U-2x56x47 mm)

MTR 80 mm (U-2x65x60 mm)

MTR 120 mm parirulla

Raskaampaan käyttöön tarkoitettu 120 mm:n parirulla on varustettu kahdella kuulalaakerilla.

Sis. 14 mm:n keskiakselin ja U-3x90x90 mm:n kiinnitysprofiilin.

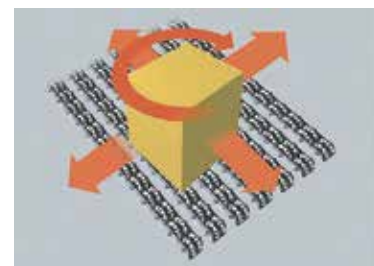

Tuotekoodi	Tuotenimi	Tekninen nimi	Yks.
10360024429	Okaroll parirullaprofiili	MTR 50 5512	kpl
10360024430	Okaroll parirullaprofiili	MTR 60 5612	kpl
10360024989	MTR 120 mm monitierullapari	parirulla kiinnitysprof. L=100 mm	kpl
10540002884	Okaroll parirullaprofiili	MTR 80 5813	kpl

OkarRoll Monitierullapöytä

OkarRoll Monitierullapöytä

Koko 550x1000 mm, H=640-970

Sisältää 6 kpl MTR 60 parirullaprofiilia, rungon ja jalat



Tuotekoodi	Tuotenimi	Tekninen nimi	Yks.
10360024428	Okaroll monitierullapöytä 550x1000	sis.6kpl MTR60 parirullaprof.	kpl

Huonekalupyörät

HPI Irtopyörät

Huonekalupyöriä on saatavilla polyamidipinnalla tai kumirenkaalla. NK/K on varustettu kuulalaakerilla, kun taas N ja NK ovat liukulaakerilla. Liukulaakeri on yksinkertaisin ja edullisin, kun taas kuulalaakerilla liikkeelle lähdön vastus on selvästi pienempi.

Lämmönkestot:

Polyamidi -40 °C - +80 °C

Termoplastinen kumirengas -40 °C - +130 °C

Umpikumi -30 °C - +50 °C

Nimiketulkki:

N Polyamidi

NK Polyamidikeskiö + termoplastisella kumirenkaalla

NK 50 Polyamidikeskiö + umpikumirenkaalla

Verkkokauppatuotteet keskusvarastotuotteina.

Pääkuvan pyörä NK/K



manner

Tuotekoodi	Tuotenimi	Tekninen nimi	Pyörän halk. mm	Pyörän lev. mm	Navan tai akselin pituus mm	Akselin halkaisija mm	Kantokyky kg (~10 Newton)	Yks.
10360002159	Irtopyörä HPI-30 N	MANNER 100061	30	15	21	6,2	20	kpl
10360002162	Irtopyörä HPI-30 NK	MANNER 100023	30	15	21	6,2	30	kpl
10360002160	Irtopyörä HPI-40 N	MANNER 100065	40	18	22	8,2	20	kpl
10360002163	Irtopyörä HPI-40 NK	MANNER 100025	40	18	21	8,2	30	kpl
10360002161	Irtopyörä HPI-50 N	MANNER 100069	50	18	22	8,2	30	kpl
10360002164	Irtopyörä HPI-50 NK	MANNER 100077	50	18	21	8,2	30	kpl
10360002183	Irtopyörä HPI-50 NK/K	MANNER 100086	50	18	22	6,2	30	kpl

HP Kääntöpyörät keskiöreiällä

Huonekalupyöriä on saatavilla polyamidipinnalla tai kumirenkaalla. NK/K on varustettu kuulalaakerilla, kun taas N ja NK ovat liukulaakerilla. Liukulaakeri on yksinkertaisin ja edullisin, kun taas kuulalaakerilla liikkeelle lähdön vastus on selvästi pienempi.

Lämmönkestot:

Polyamidi -40 °C - +80 °C

Termoplastinen kumirengas -40 °C - +130 °C

Umpikumi -30 °C - +50 °C

Nimiketulkki:

N Polyamidi

NK Polyamidikeskiö + termoplastisella kumirenkaalla

NK 50 Polyamidikeskiö + umpikumirenkaalla

Verkkokauppatuotteet keskusvarastotuotteina.

Pääkuvan vasen pyörä on N ja oikea NK.



manner

Tuotekoodi	Tuotenimi	Tekninen nimi	Pyörän halk. mm	Pyörän lev. mm	Rakennekorkeus mm	Kääntösäde mm	Keskiöreiän halk. mm	Kantokyky kg (~10 Newton)	Yks.
10360002165	Kääntöpyörä HP-30 N	MANNER 100062	30	15	48	30	8,2	20	kpl
10360002166	Kääntöpyörä HP-30 NK	MANNER 100012	30	15	48	30	8,2	20	kpl
10360002168	Kääntöpyörä HP-40 NK	MANNER 100014	40	18	61	45	8,2	30	kpl
10360002169	Kääntöpyörä HP-50 N	MANNER 100070	50	18	66	46	8,2	20	kpl
10360002170	Kääntöpyörä HP-50 NK	MANNER 100078	50	18	66	46	8,2	30	kpl
10360002184	Kääntöpyörä HP-50 NK/K	MANNER 100087	50	18	66	46	8,2	30	kpl

HP-J Kääntöpyörät keskiöreiällä ja jarrulla

Huonekalupyöriä on saatavilla polyamidipinnalla tai kumirenkaalla. NK/K on varustettu kuulalaakerilla, kun taas N ja NK ovat liukulaakerilla. Liukulaakeri on yksinkertainen ja edullisin, kun taas kuulalaakerilla liikkeelle lähdön vastus on selvästi pienempi.

Lämmönkestot:

Polyamidi -40 °C - +80 °C

Termoplastinen kumirengas -40 °C - +130 °C

Umpikumi -30 °C - +50 °C

Nimiketulkki:

N Polyamidi

NK Polyamidikeskiö + termoplastisella kumirenkaalla

NK 50 Polyamidikeskiö + umpikumirenkaalla

Verkkokauppatuotteet keskusvarastotuotteina.



manner

Tuotekoodi	Tuotenimi	Tekninen nimi	Pyörän halk. mm	Pyörän lev. mm	Rakennekorkeus mm	Kääntösäde mm	Keskiöreiän halk. mm	Kantokyky kg (~10 Newton)	Yks.
10360004244	Kääntöpyörä HP-J-50 NK	MANNER 100079 Jarrulla	50	18	66	75	8,2	30	kpl
10360002185	Kääntöpyörä HP-J-50 NK/K	MANNER 100088 Jarrulla	50	18	66	75	8,2	30	kpl

HPL Kääntöpyörät nelikulmalaatalla

Huonekalupyöriä on saatavilla polyamidipinnalla tai kumirenkaalla. NK/K on varustettu kuulalaakerilla, kun taas N ja NK ovat liukulaakerilla. Liukulaakeri on yksinkertainen ja edullisin, kun taas kuulalaakerilla liikkeelle lähdön vastus on selvästi pienempi.

Lämmönkestot:

Polyamidi -40 °C - +80 °C

Termoplastinen kumirengas -40 °C - +130 °C

Umpikumi -30 °C - +50 °C

Nimiketulkki:

N Polyamidi

NK Polyamidikeskiö + termoplastisella kumirenkaalla

NK 50 Polyamidikeskiö + umpikumirenkaalla

Verkkokauppatuotteet keskusvarastotuotteina.

Pääkuvan vasen pyörä on N ja oikea NK.

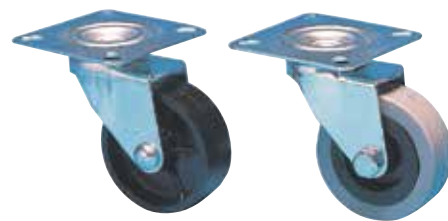

manner

Tuotekoodi	Tuotenimi	Tekninen nimi	Pyörän halk. mm	Pyörän lev. mm	Rakennekorkeus mm	Kääntösäde mm	Laatan pituus x leveys mm	Kiinnitysreiän halk. mm	Kantokyky kg (~10 Newton)	Yks.
10360002171	Kääntöpyörä HPL-30 N	MANNER 100063	30	15	48	30	42X42	5,2	20	kpl
10360002172	Kääntöpyörä HPL-30 NK	MANNER 100036	30	15	48	30	42X42	5,2	25	kpl
10360002174	Kääntöpyörä HPL-40 NK	MANNER 100038	40	18	60	44	42X42	5,2	30	kpl
10360002175	Kääntöpyörä HPL-50 N	MANNER 100074	50	18	66	46	55X55	6,3	20	kpl
10360002176	Kääntöpyörä HPL-50 NK	MANNER 100082	50	18	66	46	55X55	6,3	30	kpl
10360002186	Kääntöpyörä HPL-50 NK/K	MANNER 100089	50	18	66	46	55X55	6,3	30	kpl

HPL-J Kääntöpyörät nelikulmalaatalla ja jarrulla

Huonekalupyöriä on saatavilla polyamidipinnalla tai kumirenkaalla. NK/K on varustettu kuulalaakerilla, kun taas N ja NK ovat liukulaakerilla. Liukulaakeri on yksinkertainen ja edullisin, kun taas kuulalaakerilla liikkeelle lähdön vastus on selvästi pienempi.

Lämmönkestot:

Polyamidi -40 °C - +80 °C

Termoplastinen kumirengas -40 °C - +130 °C

Umpikumi -30 °C - +50 °C

Nimiketulkki:

N Polyamidi

NK Polyamidikeskiö + termoplastisella kumirenkaalla

NK 50 Polyamidikeskiö + umpikumirenkaalla

Tuotteessa on kaksitoiminen jarru, joka lukitsee pyörimisen ja kääntymisen.

Verkkokauppatuotteet keskusvarastotuotteina.



Tuotekoodi	Tuotenimi	Tekninen nimi	Pyörän halk. mm	Pyörän lev. mm	Rakenne korkeus mm	Kääntösäde mm	Laatan pituus x leveys mm	Kiinnitysreiän halkaisija mm	Kantokyky kg (~10 Newton)	Yks.
10360002187	Kääntöpyörä HPL-J-50 NK	MANNER 100083 Jarrulla	50	18	66	75	55X55	6,3	30	kpl
10360002188	Kääntöpyörä HPL-J-50 NK/K	MANNER 100090 Jarrulla	50	18	66	75	55X55	6,3	30	kpl

HPP Kiintopyörät nelikulmalaatalla

Huonekalupyöriä on saatavilla polyamidipinnalla tai kumirenkaalla. NK/K on varustettu kuulalaakerilla, kun taas N ja NK ovat liukulaakerilla. Liukulaakeri on yksinkertainen ja edullisin, kun taas kuulalaakerilla liikkeelle lähdön vastus on selvästi pienempi.

Lämmönkestot:

Polyamidi -40 °C - +80 °C

Termoplastinen kumirengas -40 °C - +130 °C

Umpikumi -30 °C - +50 °C

Nimiketulkki:

N Polyamidi

NK Polyamidikeskiö + termoplastisella kumirenkaalla

NK 50 Polyamidikeskiö + umpikumirenkaalla

Verkkokauppatuotteet keskusvarastotuotteina.

Pääkuvan vasen pyörä on N ja oikea NK.

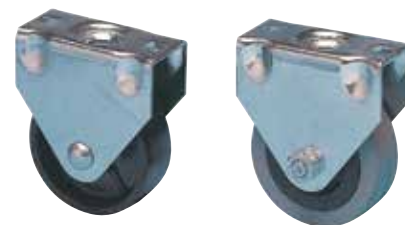

Tuotekoodi	Tuotenimi	Tekninen nimi	Pyörän halk. mm	Pyörän lev. mm	Rakenne korkeus mm	Laatan pituus x leveys mm	Kiinnitysreiän halkaisija mm	Kantokyky kg (~10 Newton)	Yks.
10360002177	Kiintopyörä HPP-30 N	MANNER 100064	30	15	47	55X25	6	20	kpl
10360004240	Kiintopyörä HPP-30 N matala	MANNER 100047	30	15	33	48X20	4	20	kpl
10360002178	Kiintopyörä HPP-30 NK	MANNER 100050	30	15	47	55X25	6	20	kpl
10360004241	Kiintopyörä HPP-30 NK matala	MANNER 100049	30	15	33	48X20	4	20	kpl
10360002179	Kiintopyörä HPP-40 N	MANNER 100068	40	18	61	55X25	6	25	kpl
10360002180	Kiintopyörä HPP-40 NK	MANNER 100052	40	18	61	55X25	6	30	kpl
10360002181	Kiintopyörä HPP-50 N	MANNER 100076	50	18	66	55X25	5,5	20	kpl
10360002182	Kiintopyörä HPP-50 NK	MANNER 100084	50	18	66	55X25	5,5	30	kpl
10360002189	Kiintopyörä HPP-50 NK/K	MANNER 100091	50	18	66	55X25	5,5	30	kpl

HP/2 Kaksoiskääntöpyörät keskiöreiällä

Huonekalupyöriä kaksoiskääntöpyörinä on saatavilla polyamidikeskiöllä ja umpikumirenkaalla. NK/K on varustettu kuulalaakerilla, jossa liikkeelle lähdön vastus on selvästi pienempi verrattuna liukulaakeriin.

Lämmönkestot:

Polyamidi -40 °C - +80 °C

Umpikumi -30 °C - +50 °C

Verkkokauppatuotteet keskusvarastotuotteina.



Tuotekoodi	Tuotenimi	Tekninen nimi	Pyörän halk. mm	Pyörän lev. mm	Rakennekorkeus mm	Kääntösäde mm	Keskiöreiän halk. mm	Kantokyky kg (~10 Newton)	Yks.
10360002190	Kaksoiskääntöpyörä HP-50/2 NK/K	MANNER 100092	50/2	2 x 18	72	55	10,2	60	kpl

HP-J/2 Kaksoiskääntöpyörät keskiöreiällä ja jarrulla

Huonekalupyöriä kaksoiskääntöpyörinä on saatavilla polyamidikeskiöllä ja umpikumirenkaalla. NK/K on varustettu kuulalaakerilla, jossa liikkeelle lähdön vastus on selvästi pienempi verrattuna liukulaakeriin.

Lämmönkestot:

Polyamidi -40 °C - +80 °C

Umpikumi -30 °C - +50 °C

Tuotteessa on kaksitoiminen jarru, joka lukitsee pyörimisen ja kääntymisen.

Verkkokauppatuotteet keskusvarastotuotteina.



Tuotekoodi	Tuotenimi	Tekninen nimi	Pyörän halk. mm	Pyörän lev. mm	Rakennekorkeus mm	Kääntösäde mm	Keskiöreiän halk. mm	Kantokyky kg (~10 Newton)	Yks.
10360002191	Kaksoiskääntöpyörä HP-J-50/2 NK/K	MANNER 100093 jarrulla	50/2	2 x 18	72	84	10,2	60	kpl

HPL/2 Kaksoiskääntöpyörät nelikulmalaatalla

Huonekalupyöriä kaksoiskääntöpyörinä on saatavilla polyamidikeskiöllä ja umpikumirenkaalla. NK/K on varustettu kuulalaakerilla, jossa liikkeelle lähdön vastus on selvästi pienempi verrattuna liukulaakeriin.

Lämmönkestot:

Polyamidi -40 °C - +80 °C

Umpikumi -30 °C - +50 °C

Verkkokauppatuotteet keskusvarastotuotteina.



Tuotekoodi	Tuotenimi	Tekninen nimi	Pyörän halk. mm	Pyörän lev. mm	Rakennekorkeus mm	Kääntösäde mm	Laatan pituus x leveys mm	Kiinnitysreiän halkaisija mm	Kantokyky kg (~10 Newton)	Yks.
10360002192	Kaksoiskääntöpyörä HPL-50/2 NK/K	MANNER 100094	50/2	2 x 18	72	55	60X60	6,2	60	kpl

HPL-J/2 Kaksoiskääntöpyörät nelikulmalaatalla ja jarrulla

Huonekalupyöriä kaksoiskääntöpyörinä on saatavilla polyamidikeskiöllä ja umpikumirenkaalla. NK/K on varustettu kuulalaakerilla, jossa liikkeelle lähdön vastus on selvästi pienempi verrattuna liukulaakeriin.

Lämmönkestot:

Polyamidi -40 °C - +80 °C

Umpikumi -30 °C - +50 °C

Tuotteessa on kaksitoiminen jarru, joka lukitsee pyörimisen ja kääntymisen. Verkkokauppatuotteet keskusvarastotuotteina.



manner

Tuotekoodi	Tuotenimi	Tekninen nimi	Pyörän halk. mm	Pyörän lev. mm	Rakennekorkeus mm	Kääntösäde mm	Laatan pituus x leveys mm	Kiinnitysreiän halkaisija mm	Kantokyky kg (~10 Newton)	Yks.
10360002193	Kaksoiskääntöpyörä HPL-J-50/2 NK/K	MANNER 100095 jarrulla	50/2	2 x 18	72	84	60X60	6,2	60	kpl

EMI Kaksoiskääntöpyörät ilman kiinnityselintä

Perinteiset mustat polyamidi kaksoiskääntöpyörät, joita käytetään mm. tuolien ja lipastojen alla. Näihin käyvät EMI kiinnityselimet.

Lämmönkestot:

Polyamidi -40 °C - +80 °C

Verkkokauppatuotteet keskusvarastotuotteina.



manner

Tuotekoodi	Tuotenimi	Tekninen nimi	Pyörän halk. mm	Pyörän lev. mm	Rakennekorkeus mm	Kääntösäde mm	Kantokyky kg (~10 Newton)	Yks.
10360002194	Kaksoiskääntöpyörä EMI-42/440	MANNER 100006	42	40	50	41	30	kpl
10360002195	Kaksoiskääntöpyörä EMI-50/440	MANNER 100008	50	55	58	50	30	kpl

EMI-J Kaksoiskääntöpyörät jarrulla ilman kiinnityselintä

Perinteinen musta polyamidi kaksoiskääntöpyörä jarrulla, joita käytetään mm. tuolien ja lipastojen alla. Näihin käyvät EMI kiinnityselimet.

Lämmönkestot:

Polyamidi -40 °C - +80 °C

Verkkokauppatuotteet keskusvarastotuotteina.



manner

Tuotekoodi	Tuotenimi	Tekninen nimi	Pyörän halk. mm	Pyörän lev. mm	Rakennekorkeus mm	Kääntösäde mm	Kantokyky kg (~10 Newton)	Yks.
10360004245	Kaksoiskääntöpyörä EMI-J-50/440	MANNER 100096 jarrulla	50	55	58	60	30	kpl

EMI Kiinnityselimet

Saatavana kahta eri versiota, nelikulmalaatalla tai M8/M10 kierretapilla.



Tuotekoodi	Tuotenimi	Tekninen nimi	Laatan pituus x leveys mm	Kiinnitysseiän halkaisija mm	Kierretappi	Yks.
10360002196	Kiinnityselin EMI-3535	MANNER 100005	35X35	4,5		kpl
10360002197	Kiinnityselin EMI-4242	MANNER 100007	42X42	4,5		kpl
10360002198	Kiinnityselin EMI-M8	MANNER 100010			M8 x 14	kpl
10360002199	Kiinnityselin EMI-M10	MANNER 100009			M10 x 14	kpl

Kevyet kalustepyörät

Ei Irtopyörät

E sarjan kevyitä kalustepyöriä käytetään mm. sairaala- ja siivousvaunuissa ja vaaterekeissä.

Lämmönkestot:

Polyamidi -40 °C - +80 °C

Termoplastinen kumirengas -40 °C - +130 °C

Polypropeeni -10 °C - +50 °C

Nimiketulkki:

N Polyamidi

PTE Polypropeenikeskiö + termoplastisella kumirenkaalla

Verkkokauppatuotteet keskusvarastotuotteina.

Pääkuvan pyörä PTE.



Tuotekoodi	Tuotenimi	Tekninen nimi	Pyörän halk. mm	Pyörän lev. mm	Navan tai akselin pituus mm	Akselin halkaisija mm	Kantokyky kg (~10 Newton)	Yks.
10360004252	Irtopyörä EI-75 N	MANNER 200016	75	23	32	8	50	kpl
10360035908	Irtopyörä EI-75 PTE	MANNER 200321	75	23	32	8	50	kpl
10360035904	Irtopyörä EI-100 PTE	MANNER 200317	100	23	32	8	50	kpl
10360035906	Irtopyörä EI-125 PTE	MANNER 200319	125	23	32	8	50	kpl

E Kääntöpyörät keskiöreiällä

E sarjan kevyitä kalustepyöriä käytetään mm. sairaala- ja siivousvaunuissa ja vaaterekeissä. Haarukan materiaali on sinkittyä terästä ja akseli on nitattu valmiiksi kiinni haarukkaan.

Lämmönkestot:

Polyamidi -40 °C - +80 °C

Termoplastinen kumirengas -40 °C - +130 °C

Polypropeeni -10 °C - +50 °C

Nimiketulkki:

N Polyamidi

PTE Polypropeenikeskiö + termoplastisella kumirenkaalla

Verkkokauppatuotteet keskusvarastotuotteina.



manner

Tuotekoodi	Tuotenimi	Tekninen nimi	Pyörän halk. mm	Pyörän lev. mm	Rakennekorkeus mm	Kääntösäde mm	Keskiöreiän halk. mm	Kantokyky kg (~10 Newton)	Yks.
10360002206	Kääntöpyörä E-75 N	MANNER 200009	75	23	100	75	10	50	kpl
10360035896	Kääntöpyörä E-75 PTE	MANNER 200307	75	23	100	75	10	50	kpl
10360035892	Kääntöpyörä E-100 PTE	MANNER 200303	100	23	125	88	10	50	kpl
10360035894	Kääntöpyörä E-125 PTE	MANNER 200305	125	23	150	100	10	50	kpl

E-J Kääntöpyörät keskiöreiällä ja jarrulla

E sarjan kevyitä kalustepyöriä käytetään mm. sairaala- ja siivousvaunuissa ja vaaterekeissä. Haarukan materiaali on sinkittyä terästä ja akseli on nitattu valmiiksi kiinni haarukkaan.

Lämmönkestot:

Polyamidi -40 °C - +80 °C

Termoplastinen kumirengas -40 °C - +130 °C

Polypropeeni -10 °C - +50 °C

Nimiketulkki:

N Polyamidi

PTE Polypropeenikeskiö + termoplastisella kumirenkaalla

Tuotteessa on yksitoiminen jarru, joka lukitsee pyörimisen.

Verkkokauppatuotteet keskusvarastotuotteina.



manner

Tuotekoodi	Tuotenimi	Tekninen nimi	Pyörän halk. mm	Pyörän lev. mm	Rakennekorkeus mm	Kääntösäde mm	Keskiöreiän halk. mm	Kantokyky kg (~10 Newton)	Yks.
10360035902	Kääntöpyörä E-J-75 PTE	MANNER 200313 Jarrulla	75	23	100	95	10	50	kpl
10360035898	Kääntöpyörä E-J-100 PTE	MANNER 200309 Jarrulla	100	23	125	95	10	50	kpl
10360035900	Kääntöpyörä E-J-125 PTE	MANNER 200311 Jarrulla	125	23	150	100	10	50	kpl

EL Kääntöpyörät nelikulmalaatalla

E sarjan kevyitä kalustepyöriä käytetään mm. sairaala- ja siivousvaunuissa ja vaaterekeissä. Haarukan materiaali on sinkittyä terästä ja akseli on niitattu valmiiksi kiinni haarukkaan.

Lämmönkestot:

Polyamidi -40 °C - +80 °C

Termoplastinen kumirengas -40 °C - +130 °C

Polypropeeni -10 °C - +50 °C

Nimiketulkki:

N Polyamidi

PTE Polypropeenikeskiö + termoplastisella kumirenkaalla



Verkkokauppatuotteet keskusvarastotuotteina.

Tuotekoodi	Tuotenimi	Tekninen nimi	Pyörän halk. mm	Pyörän lev. mm	Rakennekorkeus mm	Kääntösäde mm	Laatan pituus x leveys mm	Kiinnitysreiän halk. mm	Kantokyky kg (~10 Newton)	Yks.
10360002222	Kääntöpyörä EL-75 N	MANNER 200043	75	23	105	75	60X60	6,5	50	kpl
10360035914	Kääntöpyörä EL-75 PTE	MANNER 200325	75	23	105	75	60x60	6,5	50	kpl
10360035910	Kääntöpyörä EL-100 PTE	MANNER 200300	100	23	130	88	60x60	6,5	50	kpl
10360035912	Kääntöpyörä EL-125 PTE	MANNER 200323	125	23	155	100	60x60	6,5	50	kpl

EL-J Kääntöpyörät nelikulmalaatalla ja jarrulla

E sarjan kevyitä kalustepyöriä käytetään mm. sairaala- ja siivousvaunuissa ja vaaterekeissä. Haarukan materiaali on sinkittyä terästä ja akseli on niitattu valmiiksi kiinni haarukkaan.

Lämmönkestot:

Termoplastinen kumirengas -40 °C - +130 °C

Polypropeeni -10 °C - +50 °C

Nimiketulkki:

PTE Polypropeenikeskiö + termoplastisella kumirenkaalla



Tuotteessa on yksitoiminen jarru, joka lukitsee pyörimisen.

Verkkokauppatuotteet keskusvarastotuotteina.

Tuotekoodi	Tuotenimi	Tekninen nimi	Pyörän halk. mm	Pyörän lev. mm	Rakennekorkeus mm	Kääntösäde mm	Laatan pituus x leveys mm	Kantokyky kg (~10 Newton)	Yks.
10360035920	Kääntöpyörä EL-J-75 PTE	MANNER 200330 jarrulla	75	23	105	95	60x60	50	kpl
10360035916	Kääntöpyörä EL-J-100 PTE	MANNER 200301 jarrulla	100	23	130	95	60x60	50	kpl
10360035918	Kääntöpyörä EL-J-125 PTE	MANNER 200328 jarrulla	125	23	155	100	60x60	50	kpl

ET Paisuntatapit E ja E-J pyöriin

Paisuntatapit nostavat rakennekorkeutta n. 4mm.
Verkkokauppatuotteet keskusvarastotuotteina.



Tuotekoodi	Tuotenimi	Tekninen nimi	Pyöreän putken Ø	Nelikulmaisen putken Ø	Yks.
10360002214	Paisuntatappi ET-18,19	MANNER 200095	18-19		kpl
10360002216	Paisuntatappi ET-22	MANNER 200096	22		kpl
10360002220	Paisuntatappi ET-22X22	MANNER 200097		22	kpl
10360002221	Paisuntatappi ET-27X27	MANNER 200099		27	kpl
10360004288	Paisuntatappi ET-37X37	MANNER 200101		37	kpl

Wheel 2000

EMT Kaksoiskääntöpyörät paisuntatapille

Wheel 2000 sarjan kevyitä kalustepyöriä käytetään mm. tarjoiluvaunuissa ja design kalusteissa. Pyörissä on käytetty kuulalaaeria, joka tuo pienen liikkeelle lähtö vastuksen. Ainutlaatuisen rakenteensa ja laadukkaiden materiaalien ansiosta se kulkee hiljaa ja lähes tähtämättä epätasaisilla alustoilla. Melutaso on parhaimmillaan 90 % pienempi kuin tavanomaisilla pyörillä. Lasikuituvahvisteinen polyamidirunko ja pinnoitettu kiinnitystappi takaavat hyvän korroosionkestävyyden. Pyörä kestää myös painepesun.

Lämmönkestot:

Polyamidi -40 °C - +80 °C

Polyuretaani -30 °C - +80 °C

Verkkokauppatuotteet keskusvarastotuotteina.



Tuotekoodi	Tuotenimi	Tekninen nimi	Pyörän halk. mm	Pyörän lev. mm	Rakennekorkeus mm	Kääntösäde mm	Kantokyky kg (~10 Newton)	Yks.
10360002232	Kääntöpyörä EMT-125/2 NP/K	MANNER 200201 Wheel 2000	125	52	141	115	70	kpl

EMT-J Kaksoiskääntöpyörä jarrulla paisuntatapille

Wheel 2000 sarjan kevyitä kalustepyöriä käytetään mm. tarjoiluvaunuissa ja design kalusteissa. Pyörissä on käytetty kuulalaakeria, joka tuo pienen liikkeelle lähtö vastuksen. Ainutlaatuisen rakenteensa ja laadukkaiden materiaalien ansiosta se kulkee hiljaa ja lähes tärähtämättä epätasaisilla alustoilla. Melutaso on parhaimmillaan 90 % pienempi kuin tavanomaisilla pyörillä. Lasikuituvahvisteinen polyamidirunko ja pinnoitettu kiinnitystappi takaavat hyvän korroosionkestävyyden. Pyörä kestää myös painepesun.

Lämmönkestot:

Polyamidi -40 °C - +80 °C

Polyuretaani -30 °C - +80 °C

Tuotteessa on yksitoiminen jarru, joka lukitsee pyörimisen. Verkkokauppatuotteet keskusvarastotuotteina.



Tuotekoodi	Tuotenimi	Tekninen nimi	Pyörän halk. mm	Pyörän lev. mm	Rakennekorkeus mm	Kääntösäde mm	Kantokyky kg (~10 Newton)	Yks.
10360002231	Kääntöpyörä EMT-J-125/2 NP/K	MANNER 200202 Wheel 2000 jarrulla	125	52	141	115	70	kpl

EMT Paisuntatappi

Paisuntatappit nostavat rakennekorkeutta n. 7mm. Verkkokauppatuotteet keskusvarastotuotteina.



Tuotekoodi	Tuotenimi	Tekninen nimi	Pyöreän putken Ø	Nelikulmaisen putken Ø	Yks.
10360004277	Paisuntatappi EMT-18,19	MANNER 200066 Wheel 2000	18-19		kpl
10360004278	Paisuntatappi EMT-22	MANNER 200067 Wheel 2000	22		kpl
10360004281	Paisuntatappi EMT-27X27	MANNER 200070 Wheel 2000		27	kpl

Kalustepyörät

ESI Irtopyörät NP

ES sarjan kalustepyöriä käytetään mm. myymälä- ja tehdaskalusteissa sekä ostosvaunuissa. Kaikki raaka-aineet ovat tarkkaan valittuja ja erinomainen laakerointi takaavat luotettavan ja pitkäikäisen toiminnan jatkuvassa ja kovassakin käytössä.

Lämmönkestot:

Polyamidi -40 °C - +80 °C

Polyuretaani -30 °C - +80 °C

Nimiketulkki:

NP Polyamidikeskiö + pehmeä polyuretaanirengas liukulaakerilla

S - NP/K Polyamidikeskiö + pehmeä polyuretaanirengas lankasuojalla ja kuulalaakerilla

Verkkokauppatuotteet keskusvarastotuotteina. Pääkuvan pyörä NP.



Tuotekoodi	Tuotenimi	Tekninen nimi	Pyörän halk. mm	Pyörän lev. mm	Navan tai akselin pituus mm	Akselin halkaisija mm	Kantokyky kg (~10 Newton)	Yks.
10360035809	Irtopyörä ESI-75 NP	MANNER 300057	75	32	36	8,2	90	kpl
10360035834	Irtopyörä ESI-S-75 NP/K	MANNER 300059	75	32	36	8,2	90	kpl
10360035810	Irtopyörä ESI-100 NP	MANNER 300046	100	32	36	8,2	95	kpl
10360035835	Irtopyörä ESI-S-100 NP/K	MANNER 300047	100	32	36	8,2	95	kpl
10360035811	Irtopyörä ESI-125 NP	MANNER 300050	125	32	36	8,2	100	kpl
10360037773	Irtopyörä ESI-150 NP	MANNER 300054	150	32	36	8,2	105	kpl

ES Kääntöpyörät keskiöreiällä NP

ES sarjan kalustepyöriä käytetään mm. myymälä- ja tehdaskalusteissa sekä ostosvaunuissa. Kaikki raaka-aineet ovat tarkkaan valittuja ja erinomainen laakerointi takaavat luotettavan ja pitkäikäisen toiminnan jatkuvassa ja kovassakin käytössä. Haarukat ovat sinkittyä terästä.

Lämmönkestot:

Polyamidi -40 °C - +80 °C

Polyuretaani -30 °C - +80 °C

Nimiketulkki:

NP Polyamidikeskiö + pehmeä polyuretaanirengas liukulaakerilla

S - NP/K Polyamidikeskiö + pehmeä polyuretaanirengas lankasuojalla ja kuulalaakerilla

Verkkokauppatuotteet keskusvarastotuotteina. Pääkuvan pyörä NP.



Tuotekoodi	Tuotenimi	Tekninen nimi	Pyörän halk. mm	Pyörän lev. mm	Rakennekorkeus mm	Kääntösäde mm	Keskiöreiän halk. mm	Kantokyky kg (~10 Newton)	Yks.
10360035812	Kääntöpyörä ES-75 NP	MANNER 300034	75	32	115	80	10	90	kpl
10360035837	Kääntöpyörä ES-S-75 NP/K	MANNER 300038	75	32	115	80	10	90	kpl
10360035813	Kääntöpyörä ES-100 NP	MANNER 300009	100	32	142	90	10	95	kpl
10360035838	Kääntöpyörä ES-S-100 NP/K	MANNER 300012	100	32	142	90	10	95	kpl
10360035814	Kääntöpyörä ES-125 NP	MANNER 300020	125	32	167	106	10	100	kpl

ES-JN Kääntöpyörät keskiöreiällä ja jarrulla NP

ES sarjan kalustepyöriä käytetään mm. myymälä- ja tehdaskalusteissa sekä ostosvaunuissa. Kaikki raaka-aineet ovat tarkkaan valittuja ja erinomainen laakerointi takaavat luotettavan ja pitkäikäisen toiminnan jatkuvassa ja kovassakin käytössä. Haarakat ovat sinkittyä terästä.

Lämmönkestot:

Polyamidi -40 °C - +80 °C

Polyuretaani -30 °C - +80 °C

Nimiketulkki:

NP Polyamidikeskiö + pehmeä polyuretaanirengas liukulaakerilla

S - NP/K Polyamidikeskiö + pehmeä polyuretaanirengas lankasuojalla ja kuulalaakerilla

Tuotteessa on kaksitoiminen jarru, joka lukitsee pyörimisen ja kääntymisen.

Verkkokauppatuotteet keskusvarastotuotteina. Pääkuvan pyörä NP.



manner

Tuotekoodi	Tuotenimi	Tekninen nimi	Pyörän halk. mm	Pyörän lev. mm	Rakennekorkeus mm	Kääntösäde mm	Keskiöreiän halk. mm	Kantokyky kg (~10 Newton)	Yks.
10360035816	Kääntöpyörä ES-JN-75 NP	MANNER 300833 Jarrulla	75	32	115	107	10	90	kpl
10360035819	Kääntöpyörä ES-JN-S-75 NP/K	MANNER 300834 Jarrulla	75	32	115	107	10	90	kpl
10360035817	Kääntöpyörä ES-JN-100 NP	MANNER 300824 Jarrulla	100	32	142	107	10	95	kpl
10360035818	Kääntöpyörä ES-JN-125 NP	MANNER 300828 Jarrulla	125	32	167	110	10	100	kpl
10360035821	Kääntöpyörä ES-JN-S-125 NP/K	MANNER 300817 Jarrulla	125	32	167	110	10	100	kpl
10360037776	Kääntöpyörä ES-JN-S-150 NP/K	MANNER 300845 jarrulla	150	32	190	115	10	105	kpl

ESP Kiintopyörät keskiöreiällä NP

ES sarjan kalustepyöriä käytetään mm. myymälä- ja tehdaskalusteissa sekä ostosvaunuissa. Kaikki raaka-aineet ovat tarkkaan valittuja ja erinomainen laakerointi takaavat luotettavan ja pitkäikäisen toiminnan jatkuvassa ja kovassakin käytössä. Haarakat ovat sinkittyä terästä.

Lämmönkestot:

Polyamidi -40 °C - +80 °C

Polyuretaani -30 °C - +80 °C

Nimiketulkki:

NP Polyamidikeskiö + pehmeä polyuretaanirengas liukulaakerilla

S - NP/K Polyamidikeskiö + pehmeä polyuretaanirengas lankasuojalla ja kuulalaakerilla

Verkkokauppatuotteet keskusvarastotuotteina. Pääkuvan pyörä NP.



manner

Tuotekoodi	Tuotenimi	Tekninen nimi	Pyörän halk. mm	Pyörän lev. mm	Rakennekorkeus mm	Keskiöreiän halk. mm	Kantokyky kg (~10 Newton)	Yks.
10360035822	Kiintopyörä ESP-75 NP	MANNER 300232	75	32	115	10	90	kpl

ESL kääntöpyörät nelikulmalaatalla NP

ES sarjan kalustepyöriä käytetään mm. myymälä- ja tehdaskalusteissa sekä ostosvaunuissa. Kaikki raaka-aineet ovat tarkkaan valittuja ja erinomainen laakerointi takaavat luotettavan ja pitkäikäisen toiminnan jatkuvassa ja kovassakin käytössä. Haarukat ovat sinkittyä terästä.

Lämmönkestot:

Polyamidi -40 °C - +80 °C

Polyuretaani -30 °C - +80 °C

Nimiketulkki:

NP Polyamidikeskiö + pehmeä polyuretaanirengas liukulaakerilla

S - NP/K Polyamidikeskiö + pehmeä polyuretaanirengas lankasuojalla ja kuulalaakerilla

Verkkokauppatuotteet keskusvarastotuotteina. Pääkuvan pyörä NP.



Tuotekoodi	Tuotenimi	Tekninen nimi	Pyörän halk. mm	Pyörän lev. mm	Rakennekorkeus mm	Kääntösäde mm	Laatan pituus x leveys mm	Kiinnitysreiän halkaisija mm	Kantokyky kg (~10 Newton)	Yks.
10360036810	Kääntöpyörä ESL-75 NP	MANNER 300162	75	32	115	80	95x70	8,5	90	kpl
10360035845	Kääntöpyörä ESL-S-75 NP/K	MANNER 300165	75	32	115	80	95x70		90	kpl
10360004338	Kääntöpyörä ESL-100 NP	MANNER 300151	100	32	142	90	95x70	8,5	95	kpl
10360004339	Kääntöpyörä ESL-125 NP	MANNER 300155	125	32	167	106	95x70	8,5	100	kpl

ESL-JN Kääntöpyörät nelikulmalaatalla ja jarrulla NP

ES sarjan kalustepyöriä käytetään mm. myymälä- ja tehdaskalusteissa sekä ostosvaunuissa. Kaikki raaka-aineet ovat tarkkaan valittuja ja erinomainen laakerointi takaavat luotettavan ja pitkäikäisen toiminnan jatkuvassa ja kovassakin käytössä. Haarukat ovat sinkittyä terästä.

Lämmönkestot:

Polyamidi -40 °C - +80 °C

Polyuretaani -30 °C - +80 °C

Nimiketulkki:

NP Polyamidikeskiö + pehmeä polyuretaanirengas liukulaakerilla

S - NP/K Polyamidikeskiö + pehmeä polyuretaanirengas lankasuojalla ja kuulalaakerilla

Tuotteessa on kaksitoiminen jarru, joka lukitsee pyörimisen ja kääntymisen.

Verkkokauppatuotteet keskusvarastotuotteina.

Pääkuvan pyörä NP.



Tuotekoodi	Tuotenimi	Tekninen nimi	Pyörän halk. mm	Pyörän lev. mm	Rakennekorkeus mm	Kääntösäde mm	Laatan pituus x leveys mm	Kiinnitysreiän halkaisija mm	Kantokyky kg (~10 Newton)	Yks.
10360037822	Kääntöpyörä ESL-JN-75 NP	MANNER 300864 jarrulla	75	32	115	107	95x70	8,5	90	kpl
10360004560	Kääntöpyörä ESL-JN-100 NP	MANNER 300855 Jarrulla	100	32	142	107	95x70	8,5	95	kpl
10360035849	Kääntöpyörä ESL-JN-S-100 NP/K	MANNER 300856 Jarrulla	100	32	142	107	95x70	8,5	95	kpl

ESPL Kiintopyörät nelikulmalaatalla NP

ES sarjan kalustepyöriä käytetään mm. myymälä- ja tehdaskalusteissa sekä ostosvaunuissa. Kaikki raaka-aineet ovat tarkkaan valittuja ja erinomainen laakerointi takaavat luotettavan ja pitkäikäisen toiminnan jatkuvassa ja kovassakin käytössä. Haarukat ovat sinkittyä terästä.

Lämmönkestot:

Polyamidi -40 °C - +80 °C

Polyuretaani -30 °C - +80 °C

Nimiketulkki:

NP Polyamidikeskiö + pehmeä polyuretaanirengas liukulaakerilla

S - NP/K Polyamidikeskiö + pehmeä polyuretaanirengas lankasuojalla ja kuulalaakerilla

Verkkokauppatuotteet keskusvarastotuotteina. Pääkuvan pyörä NP.



manner

Tuotekoodi	Tuotenimi	Tekninen nimi	Pyörän halk. mm	Pyörän lev. mm	Rakenteen korkeus mm	Laatan pituus x leveys mm	Kiinnitysreiän halkaisija mm	Kantokyky kg (~10 Newton)	Yks.
10360037805	Kiintopyörä ESPL-75 NP	MANNER 300246	75	32	115	95x70		90	kpl
10360035851	Kiintopyörä ESPL-S-75 NP/K	MANNER 300247	75	32	115	95x70		90	kpl
10360004362	Kiintopyörä ESPL-100 NP	MANNER 300237	100	32	142	95x70	8,5	95	kpl

ESI Irtopyörät NEK

ES sarjan kalustepyöriä käytetään mm. myymälä- ja tehdaskalusteissa sekä ostosvaunuissa. Kaikki raaka-aineet ovat tarkkaan valittuja ja erinomainen laakerointi takaavat luotettavan ja pitkäikäisen toiminnan jatkuvassa ja kovassakin käytössä.

Lämmönkestot:

Polyamidi -40 °C - +80 °C

Umpikumi -30 °C - +50 °C

Nimiketulkki:

S-NEK/K Polyamidikeskiö + elastinen umpikumirengas + lankasuoja + kuulalaakerilla

Verkkokauppatuotteet keskusvarastotuotteina.



manner

Tuotekoodi	Tuotenimi	Tekninen nimi	Pyörän halk. mm	Pyörän lev. mm	Navan tai akselin pituus mm	Akselin halkaisija mm	Kantokyky kg (~10 Newton)	Yks.
10360002307	Irtopyörä ESI-S-100 NEK/K	MANNER 300065	100	32	36	8,2	80	kpl
10360002308	Irtopyörä ESI-S-125 NEK/K	MANNER 300069	125	32	36	8,2	100	kpl
10360004331	Irtopyörä ESI-S-150 NEK/K	MANNER 300075	150	32	36	8,2	105	kpl

ES Kääntöpyörät keskiöreiällä NEK

ES sarjan kalustepyöriä käytetään mm. myymälä- ja tehdaskalusteissa sekä ostosvaunuissa. Kaikki raaka-aineet ovat tarkkaan valittuja ja erinomainen laakerointi takaavat luotettavan ja pitkäikäisen toiminnan jatkuvassa ja kovassakin käytössä. Haarukat ovat sinkittyä terästä.

Lämmönkestot:

Polyamidi -40 °C - +80 °C

Umpikumi -30 °C - +50 °C

Nimiketulkki:

S-NEK/K Polyamidikeskiö + elastinen umpikumirengas + lankasuoja + kuulalaakerilla

Verkkokauppatuotteet keskusvarastotuotteina.



manner

Tuotekoodi	Tuotenimi	Tekninen nimi	Pyörän halk. mm	Pyörän lev. mm	Rakennekorkeus mm	Kääntösäde mm	Keskiöreiän halk. mm	Kantokyky kg (~10 Newton)	Yks.
10360004389	Kääntöpyörä ES-S-100 NEK/K	MANNER 300341	100	32	142	90	10	80	kpl
10360004395	Kääntöpyörä ES-S-125 NEK/K	MANNER 300354	125	32	167	106	10	100	kpl

ES-JN Kääntöpyörät keskiöreiällä ja jarrulla NEK

ES sarjan kalustepyöriä käytetään mm. myymälä- ja tehdaskalusteissa sekä ostosvaunuissa. Kaikki raaka-aineet ovat tarkkaan valittuja ja erinomainen laakerointi takaavat luotettavan ja pitkäikäisen toiminnan jatkuvassa ja kovassakin käytössä. Haarukat ovat sinkittyä terästä.

Lämmönkestot:

Polyamidi -40 °C - +80 °C

Umpikumi -30 °C - +50 °C

Nimiketulkki:

S-NEK/K Polyamidikeskiö + elastinen umpikumirengas + lankasuoja + kuulalaakerilla

Tuotteessa on kaksitoiminen jarru, joka lukitsee pyörimisen ja kääntymisen.

Verkkokauppatuotteet keskusvarastotuotteina.



manner

Tuotekoodi	Tuotenimi	Tekninen nimi	Pyörän halk. mm	Pyörän lev. mm	Rakennekorkeus mm	Kääntösäde mm	Keskiöreiän halk. mm	Kantokyky kg (~10 Newton)	Yks.
10360004574	Kääntöpyörä ES-JN-S-125 NEK/K	MANNER 300882 Jarrulla	125	32	167	110	10	100	kpl

EST ja ESR Paisuntatapit

Sopivat kaikkiin ES kalustepyöräsarjan pyörävaihtoehtoihin.



Tuotekoodi	Tuotenimi	Tekninen nimi	Pyöreän putken Ø	Nelikulmaisen putken Ø	Yks.
10360002255	Paisuntatappi EST-18,19	MANNER 300372	18-19		kpl
10360002256	Paisuntatappi EST-22	MANNER 300373	22		kpl
10360002259	Paisuntatappi EST-17X17	MANNER 300370		17	kpl
10360002260	Paisuntatappi EST-22X22	MANNER 300375		22	kpl
10360002261	Paisuntatappi EST-27X27	MANNER 300379		27	kpl

ESI Irtopyörä PTE

ES sarjan kalustepyöriä käytetään mm. myymälä- ja tehdaskalusteissa sekä ostosvaunuissa. Kaikki raaka-aineet ovat tarkkaan valittuja ja erinomainen laakerointi takaavat luotettavan ja pitkäikäisen toiminnan jatkuvassa ja kovassakin käytössä.

Lämmönkestot:

Termoplastinen kumirengas -40 °C - +130 °C

Polypropeeni -10 °C - +50 °C

Nimiketulkki:

PTE 80 Polypropeenikeskiö + termoplastinen kumirengas + liukulaakerilla

S-PTE/K 80 Polypropeenikeskiö + termoplastinen kumirengas + lankasuoja + kuulalaakerilla

Verkkokauppatuotteet keskusvarastotuotteina.



Tuotekoodi	Tuotenimi	Tekninen nimi	Pyörän halk. mm	Pyörän lev. mm	Navan tai akselin pituus mm	Akselin halkaisija mm	Kantokyky kg (~10 Newton)	Yks.
10360004709	Irtopyörä ESI-75 PTE 80	MANNER 301098	75	32	36	8,2	70	kpl
10360004538	Irtopyörä ESI-S-150 PTE/K 80	MANNER 300798	150	32	36	8,2	100	kpl

ES-JN Kääntöpyörät keskiöreiällä ja jarrulla PTE

ES sarjan kalustepyöriä käytetään mm. myymälä- ja tehdaskalusteissa sekä ostosvaunuissa. Kaikki raaka-aineet ovat tarkkaan valittuja ja erinomainen laakerointi takaavat luotettavan ja pitkäikäisen toiminnan jatkuvassa ja kovassakin käytössä. Haarukat ovat sinkittyä terästä.

Lämmönkestot:

Termoplastinen kumirengas -40 °C - +130 °C

Polypropeeni -10 °C - +50 °C

Nimiketulkki:

PTE 80 Polypropeenikeskiö + termoplastinen kumirengas + liukulaakerilla

S-PTE/K 80 Polypropeenikeskiö + termoplastinen kumirengas + lankasuoja + kuulalaakerilla

Tuotteessa on kaksitoiminen jarru, joka lukitsee pyörimisen ja kääntymisen.

Verkkokauppatuotteet keskusvarastotuotteina.



manner

Tuotekoodi	Tuotenimi	Tekninen nimi	Pyörän halk. mm	Pyörän lev. mm	Rakennekorkeus mm	Kääntösäde mm	Keskiöreiän halk. mm	Kantokyky kg (~10 Newton)	Yks.
10360004721	Kääntöpyörä ES-JN-75 PTE 80	MANNER 301110 jarrulla	75	32	115	107	10	70	kpl

ESL Kääntöpyörät nelikulmalaatalla PTE

ES sarjan kalustepyöriä käytetään mm. myymälä- ja tehdaskalusteissa sekä ostosvaunuissa. Kaikki raaka-aineet ovat tarkkaan valittuja ja erinomainen laakerointi takaavat luotettavan ja pitkäikäisen toiminnan jatkuvassa ja kovassakin käytössä. Haarukat ovat sinkittyä terästä.

Lämmönkestot:

Termoplastinen kumirengas -40 °C - +130 °C

Polypropeeni -10 °C - +50 °C

Nimiketulkki:

PTE 80 Polypropeenikeskiö + termoplastinen kumirengas + liukulaakerilla

S-PTE/K 80 Polypropeenikeskiö + termoplastinen kumirengas + lankasuoja + kuulalaakerilla

Verkkokauppatuotteet keskusvarastotuotteina.



manner

Tuotekoodi	Tuotenimi	Tekninen nimi	Pyörän halk. mm	Pyörän lev. mm	Rakennekorkeus mm	Kääntösäde mm	Laatan pituus x leveys mm	Kiinnitysreiän halkaisija mm	Kantokyky kg (~10 Newton)	Yks.
10360004742	Kääntöpyörä ESL-75 PTE 80	MANNER 301131	75	32	115	80	95X70	8,5	70	kpl

ESL-JN Kääntöpyörät nelikulmalaatalla ja jarrulla PTE

ES sarjan kalustepyöriä käytetään mm. myymälä- ja tehdaskalusteissa sekä ostosvaunuissa. Kaikki raaka-aineet ovat tarkkaan valittuja ja erinomainen laakerointi takaavat luotettavan ja pitkäikäisen toiminnan jatkuvassa ja kovassakin käytössä. Haarukat ovat sinkittyä terästä.

Lämmönkestot:

Termoplastinen kumirengas -40 °C - +130 °C

Polypropeeni -10 °C - +50 °C

Nimiketulkki:

PTE 80 Polypropeenikeskiö + termoplastinen kumirengas + liukulaakerilla

S-PTE/K 80 Polypropeenikeskiö + termoplastinen kumirengas + lankasuoja + kuulalaakerilla

Tuotteessa on kaksitoiminen jarru, joka lukitsee pyörimisen ja kääntymisen.

Verkkokauppatuotteet keskusvarastotuotteina.



Tuotekoodi	Tuotenimi	Tekninen nimi	Pyörän halk. mm	Pyörän lev. mm	Rakenneskorkeus mm	Kääntösäde mm	Laatan pituus x leveys mm	Kiinnitysreiän halkaisija mm	Kantokyky kg (~10 Newton)	Yks.
10360004746	Kääntöpyörä ESL-JN-75 PTE 80	MANNER 301135 jarrulla	75	32	115	107	95X70	8,5	70	kpl

ESI Irtopyörät K

ES sarjan kalustepyöriä käytetään mm. myymälä- ja tehdaskalusteissa sekä ostosvaunuissa. Kaikki raaka-aineet ovat tarkkaan valittuja ja erinomainen laakerointi takaavat luotettavan ja pitkäikäisen toiminnan jatkuvassa ja kovassakin käytössä.

Lämmönkestot:

Umpikumi -30 °C - +50 °C

Nimiketulkki:

K Teräslevykeskiö + umpikumirengas + lankasuoja + kuulalaakerilla

Verkkokauppatuotteet keskusvarastotuotteina.



Tuotekoodi	Tuotenimi	Tekninen nimi	Pyörän halk. mm	Pyörän lev. mm	Navan tai akselin pituus mm	Akselin halkaisija mm	Kantokyky kg (~10 Newton)	Yks.
10360002304	Irtopyörä ESI-S-100 K	MANNER 300062	100	32	37	8,2	80	kpl
10360002305	Irtopyörä ESI-S-125 K	MANNER 300066	125	32	37	8,2	100	kpl
10360002306	Irtopyörä ESI-S-150 K	MANNER 300072	150	32	37	8,2	105	kpl

ES Kääntöpyörät keskiöreiällä K

ES sarjan kalustepyöriä käytetään mm. myymälä- ja tehdaskalusteissa sekä ostosvaunuissa. Kaikki raaka-aineet ovat tarkkaan valittuja ja erinomainen laakerointi takaavat luotettavan ja pitkäikäisen toiminnan jatkuvassa ja kovassakin käytössä. Haarukat ovat sinkittyä terästä.

Lämmönkestot:

Umpikumi -30 °C - +50 °C

Nimiketulkki:

K Teräslevykeskiö + umpikumirengas + lankasuoja + kuulalaakerilla

Verkkokauppatuotteet keskusvarastotuotteina.



manner

Tuotekoodi	Tuotenimi	Tekninen nimi	Pyörän halk. mm	Pyörän lev. mm	Rakennekorkeus mm	Kääntösäde mm	Keskiöreiän halk. mm	Kantokyky kg (~10 Newton)	Yks.
10360002309	Kääntöpyörä ES-S-100 K	MANNER 300334	100	32	142	90	10	80	kpl
10360002310	Kääntöpyörä ES-S-125 K	MANNER 300345	125	32	167	106	10	100	kpl

ES-JN Kääntöpyörät keskiöreiällä ja jarrulla K

ES sarjan kalustepyöriä käytetään mm. myymälä- ja tehdaskalusteissa sekä ostosvaunuissa. Kaikki raaka-aineet ovat tarkkaan valittuja ja erinomainen laakerointi takaavat luotettavan ja pitkäikäisen toiminnan jatkuvassa ja kovassakin käytössä. Haarukat ovat sinkittyä terästä.

Lämmönkestot:

Umpikumi -30 °C - +50 °C

Nimiketulkki:

K Teräslevykeskiö + umpikumirengas + lankasuoja + kuulalaakerilla

Tuotteessa on kaksitoiminen jarru, joka lukitsee pyörimisen ja kääntymisen.

Verkkokauppatuotteet keskusvarastotuotteina.



manner

Tuotekoodi	Tuotenimi	Tekninen nimi	Pyörän halk. mm	Pyörän lev. mm	Rakennekorkeus mm	Kääntösäde mm	Keskiöreiän halk. mm	Kantokyky kg (~10 Newton)	Yks.
10360002312	Kääntöpyörä ES-JN-S-100 K	MANNER 300849 jarrulla	100	32	142	107	10	80	kpl
10360002313	Kääntöpyörä ES-JN-S-125 K	MANNER 300838 Jarrulla	125	32	167	110	10	100	kpl

ESL kääntöpyörät nelikulmalaatalla K

ES sarjan kalustepyöriä käytetään mm. myymälä- ja tehdaskalusteissa sekä ostosvaunuissa. Kaikki raaka-aineet ovat tarkkaan valittuja ja erinomainen laakerointi takaavat luotettavan ja pitkäikäisen toiminnan jatkuvassa ja kovassakin käytössä. Haarukat ovat sinkittyä terästä.

Lämmönkestot:

Umpikumi -30 °C - +50 °C

Nimiketulkki:

K Teräslevykeskiö + umpikumirengas + lankasuoja + kuulalaakerilla

Verkkokauppatuotteet keskusvarastotuotteina.



manner

Tuotekoodi	Tuotenimi	Tekninen nimi	Pyörän halk. mm	Pyörän lev. mm	Rakennekorkeus mm	Kääntösäde mm	Laatan pituus x leveys mm	Kiinnitysreiän halkaisija mm	Kantokyky kg (~10 Newton)	Yks.
10360002324	Kääntöpyörä ESL-S-125 K	MANNER 300204	125	32	167	106	95X70	8,5	100	kpl

ESL-JN Kääntöpyörät nelikulmalaatalla ja jarrulla K

ES sarjan kalustepyöriä käytetään mm. myymälä- ja tehdaskalusteissa sekä ostosvaunuissa. Kaikki raaka-aineet ovat tarkkaan valittuja ja erinomainen laakerointi takaavat luotettavan ja pitkäikäisen toiminnan jatkuvassa ja kovassakin käytössä. Haarukat ovat sinkittyä terästä.

Lämmönkestot:

Umpikumi -30 °C - +50 °C

Nimiketulkki:

K Teräslevykeskiö + umpikumirengas + lankasuoja + kuulalaakerilla

Tuotteessa on kaksitoiminen jarru, joka lukitsee pyörimisen ja kääntymisen.

Verkkokauppatuotteet keskusvarastotuotteina.



manner

Tuotekoodi	Tuotenimi	Tekninen nimi	Pyörän halk. mm	Pyörän lev. mm	Rakennekorkeus mm	Kääntösäde mm	Laatan pituus x leveys mm	Kiinnitysreiän halkaisija mm	Kantokyky kg (~10 Newton)	Yks.
10360002327	Kääntöpyörä ESL-JN-S-125 K	MANNER 300868 Jarrulla	125	32	167	110	95X70	8,5	10	kpl

ES Irtohaarukat

Näihin haarukoihin sopivat kaikki ES-kalustesarjan irtopyörät, jotka kiinnitetään haarukkaan sen mukana tulevan pultin ja mutterin avulla.

Verkkokauppatuotteet keskusvarastotuotteina.



manner

Tuotekoodi	Tuotenimi	Tekninen nimi	Yks.
10360002657	Runko ES-100	MANNER 300005	kpl

Kalustepyörät - Tango

GK Kääntöpyörät keskiöreiällä NEK

Tango kalustesarjan pyörässä yhdistyvät täydellinen muotoilu, monikäyttöisyys ja turvallisuus. Tango on herkkäliikkeinen ja huoltovapaa. Se on valmistettu lasikuituvahvisteisesta polyamidista. Tango korroosionkestävä ja helppo puhdistaa. Tango pyöriä saa eri väreillä ja logoilla. Tangon pyöriä käytetään mm. tarjoiluvaunuissa, sairaala- myymäläkalusteissa.

Lämmönkestot:

Polyamidi -40 °C - +80 °C

Polyuretaani -30 °C - +80 °C

Nimiketulkki:

S-NEK / K Polyamidikeskiö + elastinen umpikumirengas + lankasuoja + kuulalaakerilla

Verkkokauppatuotteet keskusvarastotuotteina.



Tuotekoodi	Tuotenimi	Tekninen nimi	Pyörän halk. mm	Pyörän lev. mm	Rakennekorkeus mm	Kääntösäde mm	Keskiöreiän halk. mm	Kantokyky kg (~10 Newton)	Yks.
10360019850	Kääntöpyörä GK-S-100 NEK/K	MANNER 301723 Tango	100	32	141	95	10	80	kpl
10360019862	Kääntöpyörä GK-S-125 NEK/K	MANNER 301668 Tango	125	32	161	110	10	100	kpl

GK-J Kääntöpyörät keskiöreiällä ja jarrulla NEK

Tango kalustesarjan pyörässä yhdistyvät täydellinen muotoilu, monikäyttöisyys ja turvallisuus. Tango on herkkäliikkeinen ja huoltovapaa. Se on valmistettu lasikuituvahvisteisesta polyamidista. Tango korroosionkestävä ja helppo puhdistaa. Tango pyöriä saa eri väreillä ja logoilla. Tangon pyöriä käytetään mm. tarjoiluvaunuissa, sairaala- myymäläkalusteissa.

Lämmönkestot:

Polyamidi -40 °C - +80 °C

Polyuretaani -30 °C - +80 °C

Nimiketulkki:

S-NEK / K Polyamidikeskiö + elastinen umpikumirengas + lankasuoja + kuulalaakerilla

Tuotteessa on kaksitoiminen jarru, joka lukitsee pyörimisen ja kääntymisen.

Verkkokauppatuotteet keskusvarastotuotteina.



Tuotekoodi	Tuotenimi	Tekninen nimi	Pyörän halk. mm	Pyörän lev. mm	Rakennekorkeus mm	Kääntösäde mm	Keskiöreiän halk. mm	Kantokyky kg (~10 Newton)	Yks.
10360019825	Kääntöpyörä GK-J-S-100 NEK/K	MANNER 301735 Tango jarrulla	100	32	141	95	10	80	kpl
10360019835	Kääntöpyörä GK-J-S-125 NEK/K	MANNER 301672 Tango jarrulla	125	32	161	110	10	100	kpl

GKR-J Kääntöpyörät ruuvik. ja jarrulla NEK

Tango kalustesarjan pyörässä yhdistyvät täydellinen muotoilu, monikäyttöisyys ja turvallisuus. Tango on herkkäliikkeinen ja huoltovapaa. Se on valmistettu lasikuituvahvisteisesta polyamidista. Tango korroosionkestävä ja helppo puhdistaa. Tango pyöriä saa eri väreillä ja logoilla. Tangon pyöriä käytetään mm. tarjoiluvaunuissa, sairaala- myymäläkalusteissa.

Lämmönkestot:

Polyamidi -40 °C - +80 °C

Polyuretaani -30 °C - +80 °C

Nimiketulkki:

S-NEK / K Polyamidikeskiö + elastinen umpikumirengas + lankasuoja + kuulalaakerilla

Tuotteessa on kaksitoiminen jarru, joka lukitsee pyörimisen ja kääntymisen.

Verkkokauppatuotteet keskusvarastotuotteina.



manner

Tuotekoodi	Tuotenimi	Tekninen nimi	Pyörän halk. mm	Pyörän lev. mm	Rakennekorkeus mm	Kääntösäde mm	Kantokyky kg (~10 Newton)	Yks.
10360019971	Kääntöpyörä GKR-J-S-125 NEK/K	MANNER 301680 Tango jarrulla	125	32	161	110	100	kpl

GK Kääntöpyörät keskiöreiällä PTE

Tango kalustesarjan pyörässä yhdistyvät täydellinen muotoilu, monikäyttöisyys ja turvallisuus. Tango on herkkäliikkeinen ja huoltovapaa. Se on valmistettu lasikuituvahvisteisesta polyamidista. Tango korroosionkestävä ja helppo puhdistaa. Tango pyöriä saa eri väreillä ja logoilla. Tangon pyöriä käytetään mm. tarjoiluvaunuissa, sairaala- myymäläkalusteissa.

Lämmönkestot:

Termoplastinen kumirengas -40 °C - +130 °C

Polypropeeni -10 °C - +50 °C

Nimiketulkki:

PTE 55 Polypropeenikeskiö + pehmeä, termoplastinen kumirengas + liukulaakerilla

S-PTE/K 55 Polypropeenikeskiö + pehmeä, termoplastinen kumirengas + lankasuoja + kuulalaakerilla

PTE 80 Polypropeenikeskiö + termoplastinen kumirengas + liukulaakerilla

S-PTE/K 80 Polypropeenikeskiö + termoplastinen kumirengas + lankasuoja + kuulalaakerilla

Verkkokauppatuotteet keskusvarastotuotteina.



manner

Tuotekoodi	Tuotenimi	Tekninen nimi	Pyörän halk. mm	Pyörän lev. mm	Rakennekorkeus mm	Kääntösäde mm	Keskiöreiän halk. mm	Kantokyky kg (~10 Newton)	Yks.
10360039860	Kääntöpyörä GK-S-75 PTE/K 80	MANNER 301719 Tango	75	32	110	73	10	70	kpl
10360019856	Kääntöpyörä GK-S-100 PTE/K 80	MANNER 301727 Tango	100	32	141	95	10	100	kpl
10360019523	Kääntöpyörä GK-S-125 PTE/K 80	MANNER 301637 Tango	125	32	161	110	10	100	kpl

GK-J Kääntöpyörät keskioreiällä ja jarrulla PTE

Tango kalustesarjan pyörässä yhdistyvät täydellinen muotoilu, monikäyttöisyys ja turvallisuus. Tango on herkkäliikkeinen ja huoltovapaa. Se on valmistettu lasikuituvahvisteisesta polyamidista. Tango korroosionkestävä ja helppo puhdistaa. Tango pyöriä saa eri väreillä ja logoilla. Tangon pyöriä käytetään mm. tarjoiluvaunuissa, sairaala- myymäläkalusteissa.

Lämmönkestot:

Termoplastinen kumirengas -40 °C - +130 °C

Polypropeeni -10 °C - +50 °C

Nimiketulkki:

PTE 55 Polypropeenikeskiö + pehmeä, termoplastinen kumirengas + liukulaakerilla

S-PTE/K 55 Polypropeenikeskiö + pehmeä, termoplastinen kumirengas + lankasuoja + kuulalaakerilla

PTE 80 Polypropeenikeskiö + termoplastinen kumirengas + liukulaakerilla

S-PTE/K 80 Polypropeenikeskiö + termoplastinen kumirengas + lankasuoja + kuulalaakerilla

Tuotteessa on kaksitoiminen jarru, joka lukitsee pyörimisen ja kääntymisen.

Verkkokauppatuotteet keskusvarastotuotteina.



manner

Tuotekoodi	Tuotenimi	Tekninen nimi	Pyörän halk. mm	Pyörän lev. mm	Rakennekorkeus mm	Kääntösäde mm	Keskioreiän halk. mm	Kantokyky kg (~10 Newton)	Yks.
10360039864	Kääntöpyörä GK-J-S-75 PTE/K 80	MANNER 301731 Tango jarrulla	75	32	110	94	10	70	kpl
10360019831	Kääntöpyörä GK-J-S-100 PTE/K 80	MANNER 301739 Tango jarrulla	100	32	141	95	10	100	kpl
10360019821	Kääntöpyörä GK-J-125 PTE 55	MANNER 301670 Tango jarrulla	125	32	161	110	10	70	kpl
10360019841	Kääntöpyörä GK-J-S-125 PTE/K 80	MANNER 301639 Tango jarrulla	125	32	161	110	10	100	kpl

GKR Kääntöpyörät ruuvikiinnityksellä PTE

Tango kalustesarjan pyörässä yhdistyvät täydellinen muotoilu, monikäyttöisyys ja turvallisuus. Tango on herkkäliikkeinen ja huoltovapaa. Se on valmistettu lasikuituvahvisteisesta polyamidista. Tango korroosionkestävä ja helppo puhdistaa. Tango pyöriä saa eri väreillä ja logoilla. Tangon pyöriä käytetään mm. tarjoiluvaunuissa, sairaala- myymäläkalusteissa.

Lämmönkestot:

Termoplastinen kumirengas -40 °C - +130 °C

Polypropeeni -10 °C - +50 °C

Nimiketulkki:

PTE 55 Polypropeenikeskiö + pehmeä, termoplastinen kumirengas + liukulaakerilla

S-PTE/K 55 Polypropeenikeskiö + pehmeä, termoplastinen kumirengas + lankasuoja + kuulalaakerilla

PTE 80 Polypropeenikeskiö + termoplastinen kumirengas + liukulaakerilla

S-PTE/K 80 Polypropeenikeskiö + termoplastinen kumirengas + lankasuoja + kuulalaakerilla

Verkkokauppatuotteet keskusvarastotuotteina.



manner

Tuotekoodi	Tuotenimi	Tekninen nimi	Pyörän halk. mm	Pyörän lev. mm	Rakennekorkeus mm	Kääntösäde mm	Kantokyky kg (~10 Newton)	Yks.
10360020021	Kääntöpyörä GKR-S-125 PTE/K 80	MANNER 301649 Tango	125	32	161	110	100	kpl

GKR-J Kääntöpyörät ruuvi kiinnityksellä ja jarrulla PTE

Tango kalustesarjan pyörässä yhdistyvät täydellinen muotoilu, monikäyttöisyys ja turvallisuus. Tango on herkkäliikkeinen ja huoltovapaa. Se on valmistettu lasikuituvahvisteisesta polyamidista. Tango korroosionkestävä ja helppo puhdistaa. Tango pyöriä saa eri väreillä ja logoilla. Tangon pyöriä käytetään mm. tarjoiluvaunuissa, sairaala- myymäläkalusteissa.

Lämmönkestot:

Termoplastinen kumirengas -40 °C - +130 °C

Polypropeeni -10 °C - +50 °C

Nimiketulkki:

PTE 55 Polypropeenikeskiö + pehmeä, termoplastinen kumirengas + liukulaakerilla

S-PTE/K 55 Polypropeenikeskiö + pehmeä, termoplastinen kumirengas + lankasuoja + kuulalaakerilla

PTE 80 Polypropeenikeskiö + termoplastinen kumirengas + liukulaakerilla

S-PTE/K 80 Polypropeenikeskiö + termoplastinen kumirengas + lankasuoja + kuulalaakerilla

Tuotteessa on kaksitoiminen jarru, joka lukitsee pyörimisen ja kääntymisen.

Verkkokauppatuotteet keskusvarastotuotteina.



Tuotekoodi	Tuotenimi	Tekninen nimi	Pyörän halk. mm	Pyörän lev. mm	Rakennekorkeus mm	Kääntösäde mm	Kantokyky kg (~10 Newton)	Yks.
10360039872	Kääntöpyörä GKR-J-S-75 PTE/K 80	MANNER 301755 Tango jarrulla	75	32	110	94	70	kpl

GKL-J Kääntöpyörä nelikulmalaatalla ja jarrulla PTE

Tango kalustesarjan pyörässä yhdistyvät täydellinen muotoilu, monikäyttöisyys ja turvallisuus. Tango on herkkäliikkeinen ja huoltovapaa. Se on valmistettu lasikuituvahvisteisesta polyamidista. Tango korroosionkestävä ja helppo puhdistaa. Tango pyöriä saa eri väreillä ja logoilla. Tangon pyöriä käytetään mm. tarjoiluvaunuissa, sairaala- myymäläkalusteissa.

Lämmönkestot:

Termoplastinen kumirengas -40 °C - +130 °C

Polypropeeni -10 °C - +50 °C

Nimiketulkki:

PTE 55 Polypropeenikeskiö + pehmeä, termoplastinen kumirengas + liukulaakerilla

S-PTE/K 55 Polypropeenikeskiö + pehmeä, termoplastinen kumirengas + lankasuoja + kuulalaakerilla

PTE 80 Polypropeenikeskiö + termoplastinen kumirengas + liukulaakerilla

S-PTE/K 80 Polypropeenikeskiö + termoplastinen kumirengas + lankasuoja + kuulalaakerilla

Tuotteessa on kaksitoiminen jarru, joka lukitsee pyörimisen ja kääntymisen.

Verkkokauppatuotteet keskusvarastotuotteina.



Tuotekoodi	Tuotenimi	Tekninen nimi	Pyörän halk. mm	Pyörän lev. mm	Rakennekorkeus mm	Kääntösäde mm	Laatan pituus x leveys mm	Kiinnitysreiän halkaisija mm	Kantokyky kg (~10 Newton)	Yks.
10360039880	Kääntöpyörä GKL-J-S-75 PTE/K 80	MANNER 301791 Tango jarrulla	75	32	117	94	77X67		70	kpl

GKT Paisuntatapit

Paisuntatapit tango kalustepyöriin
Verkkokauppatuotteet keskusvarastotuotteina.



Tuotekoodi	Tuotenimi	Tekninen nimi	Pyöreän putken Ø	Nelikulmaisen putken Ø	Yks.
10360020028	Paisuntatappi GKT-18,19	MANNER 300418 Tango	18-19		kpl
10360020029	Paisuntatappi GKT-22	MANNER 300419 Tango	22		kpl
10360020027	Paisuntatappi GKT-17X17	MANNER 300417 Tango		17	kpl
10360020032	Paisuntatappi GKT-22X22	MANNER 300420 Tango		22	kpl
10360020034	Paisuntatappi GKT-27X27	MANNER 300422 Tango		27	kpl

Teollisuuspyörät

YKI Irtopyörät

Vahvan ja kestävä rakenteen ansiosta teollisuuspyörät kestävät pitkään.
Teollisuuspyöriä käytetään mm. rullakoissa, vaunuissa, jäteastioissa ja teollisuuskoneiden alla.

Lämmönkestot:

Polyamidi -40 °C - +80 °C

Polyuretaani -30 °C - +80 °C

Nimiketulkki:

N Polyamidi + liukulaakerilla

ND Polyamidikeskiö + polyuretaanirengas + liukulaakerilla

Verkkokauppatuotteet keskusvarastotuotteina.

Vasemmalla N ja oikealla ND.



Tuotekoodi	Tuotenimi	Tekninen nimi	Pyörän halk. mm	Pyörän lev. mm	Navan tai akselin pituus mm	Akselin halkaisija mm	Kantokyky kg (~10 Newton)	Yks.
10360002332	Irtopyörä YKI-70 N	MANNER 400751	70	24	32	8	90	kpl
10360002333	Irtopyörä YKI-75 ND	MANNER 400752	75	28	32	8	90	kpl

YKL Kääntöpyörät nelikulmalaatalla

Vahvan ja kestävä rakenteen ansiosta teollisuuspyörät kestävät pitkään. Teollisuuspyöriä käytetään mm. rullakoissa, vaunuissa, jäteastioissa ja teollisuuskoneiden alla.

Lämmönkestot:

Polyamidi -40 °C - +80 °C

Polyuretaani -30 °C - +80 °C

Nimiketulkki:

N Polyamidi + liukulaakerilla

ND Polyamidikeskiö + polyuretaanirengas + liukulaakerilla

Verkkokauppatuotteet keskusvarastotuotteina.



Tuotekoodi	Tuotenimi	Tekninen nimi	Pyörän halk. mm	Pyörän lev. mm	Rakennekorkeus mm	Kääntösäde mm	Laatan pituus x leveys mm	Kiinnitysreiän halkaisija mm	Kantokyky kg (~10 Newton)	Yks.
10360002334	Kääntöpyörä YKL-70 N	MANNER 400753	70	24	90	54	95X75	8	90	kpl
10360002335	Kääntöpyörä YKL-75 ND	MANNER 400754	75	28	93	57	95X75	8	90	kpl

YP Kiintopyörät nelikulmalaatalla

Vahvan ja kestävä rakenteen ansiosta teollisuuspyörät kestävät pitkään. Teollisuuspyöriä käytetään mm. rullakoissa, vaunuissa, jäteastioissa ja teollisuuskoneiden alla.

Lämmönkestot:

Polyamidi -40 °C - +80 °C

Polyuretaani -30 °C - +80 °C

Nimiketulkki:

N Polyamidi + liukulaakerilla

ND Polyamidikeskiö + polyuretaanirengas + liukulaakerilla

Verkkokauppatuotteet keskusvarastotuotteina.



Tuotekoodi	Tuotenimi	Tekninen nimi	Pyörän halk. mm	Pyörän lev. mm	Rakennekorkeus mm	Laatan pituus x leveys mm	Kiinnitysreiän halk. mm	Kantokyky kg (~10 Newton)	Yks.
10360002338	Kiintopyörä YP-70 N	MANNER 400755	70	24	90	95X75	8	90	kpl
10360002339	Kiintopyörä YP-75 ND	MANNER 400756	75	28	93	95X75	8	90	kpl

LI Irtopyörät N

Vahvan ja kestäväen rakenteen ansiosta teollisuuspyörät kestävät pitkään. Teollisuuspyöriä käytetään mm. rullakoissa, vaunuissa, jäteastioissa ja teollisuuskoneiden alla.

Lämmönkestot:

Polyamidi -40 °C - +80 °C

Polyuretaani -30 °C - +80 °C

Nimiketulkki:

N Polyamidi + liukulaakerilla

N/K Polyamidikeskiö + polyuretaanirengas + kuulalaakerilla

Verkkokauppatuotteet keskusvarastotuotteina.



manner

Tuotekoodi	Tuotenimi	Tekninen nimi	Pyörän halk. mm	Pyörän lev. mm	Navan tai akselin pituus mm	Akselin halkaisija mm	Kantokyky kg (~10 Newton)	Yks.
10360002346	Irtopyörä LI-100 N	MANNER 400064	100	36	46	10	180	kpl
10360002340	Irtopyörä LI-100 N/K	MANNER 400067	100	36	46	10	200	kpl
10360002349	Irtopyörä LI-125 N	MANNER 400095	125	36	46	10	200	kpl
10360002351	Irtopyörä LI-125 N/K	MANNER 400096	125	36	46	10	240	kpl
10360002353	Irtopyörä LI-160 N	MANNER 400118	160	40	51,5	11	400	kpl
10360002355	Irtopyörä LI-200 N	MANNER 400137	200	50	61,5	13	450	kpl
10360002356	Irtopyörä LI-200 N/K	MANNER 400138	200	50	61,5	13	750	kpl

LK Kääntöpyörät keskiöreiällä N

Vahvan ja kestäväen rakenteen ansiosta teollisuuspyörät kestävät pitkään. Teollisuuspyöriä käytetään mm. rullakoissa, vaunuissa, jäteastioissa ja teollisuuskoneiden alla.

Lämmönkestot:

Polyamidi -40 °C - +80 °C

Polyuretaani -30 °C - +80 °C

Nimiketulkki:

N Polyamidi + liukulaakerilla

N/K Polyamidikeskiö + polyuretaanirengas + kuulalaakerilla

L Valmistajana LAG

Verkkokauppatuotteet keskusvarastotuotteina.



manner

Tuotekoodi	Tuotenimi	Tekninen nimi	Pyörän halk. mm	Pyörän lev. mm	Rakennekorkeus mm	Kääntösäde mm	Keskiöreiän halk. mm	Kantokyky kg (~10 Newton)	Yks.
10360004808	Kääntöpyörä LK-100 N	MANNER 400188	100	36	132	90	12,5	140	kpl

LK-J kääntöpyörät keskiöreiällä ja jarrulla N

Vahvan ja kestäväen rakenteen ansiosta teollisuuspyörät kestävät pitkään. Teollisuuspyörä käytetään mm. rullakoissa, vaunuissa, jäteastioissa ja teollisuuskoneiden alla.

Lämmönkestot:

Polyamidi -40 °C - +80 °C

Polyuretaani -30 °C - +80 °C

Nimiketulkki:

N Polyamidi + liukulaakerilla

N/K Polyamidikeskiö + polyuretaanirengas + kuulalaakerilla

L Valmistajana LAG

Tuotteessa on kaksitoiminen jarru, joka lukitsee pyörimisen ja kääntymisen.

Verkkokauppatuotteet keskusvarastotuotteina.



manner

Tuotekoodi	Tuotenimi	Tekninen nimi	Pyörän halk. mm	Pyörän lev. mm	Rakennekorkeus mm	Kääntösäde mm	Keskiöreiän halk. mm	Kantokyky kg (~10 Newton)	Yks.
10360004956	Kääntöpyörä LK-J-100 N	MANNER 400523 jarrulla	100	36	132	110	12,5	140	kpl

LKE Kääntöpyörät nelikulmalaatalla

Vahvan ja kestäväen rakenteen ansiosta teollisuuspyörät kestävät pitkään. Teollisuuspyörä käytetään mm. rullakoissa, vaunuissa, jäteastioissa ja teollisuuskoneiden alla.

Lämmönkestot:

Polyamidi -40 °C - +80 °C

Polyuretaani -30 °C - +80 °C

Nimiketulkki:

N Polyamidi + liukulaakerilla

N/K Polyamidikeskiö + polyuretaanirengas + kuulalaakerilla

L Valmistajana LAG

Verkkokauppatuotteet keskusvarastotuotteina.



manner

Tuotekoodi	Tuotenimi	Tekninen nimi	Pyörän halk. mm	Pyörän lev. mm	Rakennekorkeus mm	Kääntösäde mm	Laatan pituus x leveys mm	Kiinnitysreiän halkaisija mm	Kantokyky kg (~10 Newton)	Yks.
10360002358	Kääntöpyörä LKE-100 N	MANNER 400298	100	36	132	90	105X85	9	140	kpl
10360002359	Kääntöpyörä LKE-100 N/K	MANNER 400302	100	36	132	90	105X85	9	140	kpl
10360002360	Kääntöpyörä LKE-125 N	MANNER 400328	125	36	157	106	105X85	9	145	kpl
10360002361	Kääntöpyörä LKE-125 N/K	MANNER 400330	125	36	157	106	105X85	9	145	kpl
10360002362	Kääntöpyörä LKE-160 N L	MANNER 401140	160	40	191	131	135x110	10	200	kpl
10360002364	Kääntöpyörä LKE-200 N L	MANNER 401147	200	50	240	159	135x110	10	300	kpl

LKE-J Kääntöpyörät nelikulmalaatalla ja jarrulla

Vahvan ja kestäväen rakenteen ansiosta teollisuuspyörät kestävät pitkään. Teollisuuspyöriä käytetään mm. rullakoissa, vaunuissa, jäteastioissa ja teollisuuskoneiden alla.

Lämmönkestot:

Polyamidi -40 °C - +80 °C

Polyuretaani -30 °C - +80 °C

Nimiketulkki:

N Polyamidi + liukulaakerilla

N/K Polyamidikeskiö + polyuretaanirengas + kuulalaakerilla

L Valmistajana LAG

Tuotteessa on kaksitoiminen jarru, joka lukitsee pyörimisen ja kääntymisen.

Verkkokauppatuotteet keskusvarastotuotteina.



manner

Tuotekoodi	Tuotenimi	Tekninen nimi	Pyörän halk. mm	Pyörän lev. mm	Rakenne-kork. mm	Kääntö-säde mm	Laatan pituus x leveys mm	Kiinnitys-reiän halk. mm	Kantokyky kg (~10 Newton)	Yks.
10360002366	Kääntöpyörä LKE-J-100 N	MANNER 400383 Jarrulla	100	36	132	110	105X85	9	140	kpl
10360004891	Kääntöpyörä LKE-J-100 N/K	MANNER 400385 Jarrulla	100	36	132	110	105X85	9	140	kpl
10360002367	Kääntöpyörä LKE-J-125 N	MANNER 400404 Jarrulla	125	36	157	110	105X85	9	145	kpl
10360004902	Kääntöpyörä LKE-J-125 N/K	MANNER 400406 Jarrulla	125	36	157	110	105X85	9	145	kpl
10360002368	Kääntöpyörä LKE-J-160 N L	MANNER 401141 Jarrulla	160	40	191	138	135x110	10	200	kpl
10360002370	Kääntöpyörä LKE-J-200 N L	MANNER 401149 Jarrulla	200	50	240	161	135x110	10	300	kpl

LPPE Kiintopyörät nelikulmalaatalla

Vahvan ja kestäväen rakenteen ansiosta teollisuuspyörät kestävät pitkään. Teollisuuspyöriä käytetään mm. rullakoissa, vaunuissa, jäteastioissa ja teollisuuskoneiden alla.

Lämmönkestot:

Polyamidi -40 °C - +80 °C

Polyuretaani -30 °C - +80 °C

Nimiketulkki:

N Polyamidi + liukulaakerilla

N/K Polyamidikeskiö + polyuretaanirengas + kuulalaakerilla

L Valmistajana LAG

Vahva haarukka!

Verkkokauppatuotteet keskusvarastotuotteina.

Pääkuvan pyörä LPPE-100 N/K.



manner

Tuotekoodi	Tuotenimi	Tekninen nimi	Pyörän halk. mm	Pyörän lev. mm	Rakenne-korkeus mm	Laatan pituus x leveys mm	Kiinnitys-reiän halkaisija mm	Kantokyky kg (~10 Newton)	Yks.
10360002372	Kiintopyörä LPPE-100 N	MANNER 400636	100	36	132	105X85	9	140	kpl
10360002373	Kiintopyörä LPPE-100 N/K	MANNER 400639	100	36	132	105X85	9	140	kpl
10360002374	Kiintopyörä LPPE-125 N	MANNER 400659	125	36	157	105X85	9	145	kpl
10360002375	Kiintopyörä LPPE-125 N/K	MANNER 400661	125	36	157	105X85	9	145	kpl
10360002376	Kiintopyörä LPPE-160 N L	MANNER 401142	160	40	191	135x110	10	200	kpl
10360002378	Kiintopyörä LPPE-200 N L	MANNER 401151	200	50	240	135x110	10	300	kpl

LI Irtopyörät ND

Vahvan ja kestäväen rakenteen ansiosta teollisuuspyörät kestävät pitkään. Teollisuuspyöriä käytetään mm. rullakoissa, vaunuissa, jäteastioissa ja teollisuuskoneiden alla.

Lämmönkestot:

Polyamidi -40 °C - +80 °C

Polyuretaani -30 °C - +80 °C

Nimiketulkki:

ND Polyamidikeskiö + polyuretaanirengas + liukulaakerilla

ND/K Polyamidikeskiö + polyuretaanirengas + kuulalaakerilla

NP/K Polyamidikeskiö + pehmeä polyuretaanirengas + kuulalaakerilla

AS/K Polyamidikeskiö + pehmeä valu-uretaanirengas + kuulalaakerilla

L Valmistajana LAG

Verkkokauppatuotteet keskusvarastotuotteina.

Pääkuvan pyörä ND ja lisäkuvissa ND/K.



manner

Tuotekoodi	Tuotenimi	Tekninen nimi	Pyörän halk. mm	Pyörän lev. mm	Navan tai akselin pituus mm	Akselin halkaisija mm	Kantokyky kg (~10 Newton)	Yks.
10360002380	Irtopyörä LI-100 ND	MANNER 400078	100	36	46	10	160	kpl
10360002382	Irtopyörä LI-100 ND/K	MANNER 400079	100	36	46	10	160	kpl
10360002383	Irtopyörä LI-125 ND	MANNER 400102	125	36	46	10	160	kpl
10360002385	Irtopyörä LI-125 ND/K	MANNER 400103	125	36	46	10	160	kpl
10360002386	Irtopyörä LI-160 ND	MANNER 400120	160	40	50	10	350	kpl
10360004799	Irtopyörä LI-160 ND/K	MANNER 400121	160	40	50	10	350	kpl
10360002389	Irtopyörä LI-200 ND/K	MANNER 400140	200	50	59	13	750	kpl
10360002390	Irtopyörä LI-250 ND/K	MANNER 600242	250	60			1 000	kpl

LK-J Kääntöpyörät keskiöreiällä ja jarrulla

Vahvan ja kestäväen rakenteen ansiosta teollisuuspyörät kestävät pitkään. Teollisuuspyöriä käytetään mm. rullakoissa, vaunuissa, jäteastioissa ja teollisuuskoneiden alla.

Lämmönkestot:

Polyamidi -40 °C - +80 °C

Polyuretaani -30 °C - +80 °C

Nimiketulkki:

ND Polyamidikeskiö + polyuretaanirengas + liukulaakerilla

ND/K Polyamidikeskiö + polyuretaanirengas + kuulalaakerilla

NP/K Polyamidikeskiö + pehmeä polyuretaanirengas + kuulalaakerilla

L Valmistajana LAG

Tuotteessa on kaksitoiminen jarru, joka lukitsee pyörimisen ja kääntymisen.

Verkkokauppatuotteet keskusvarastotuotteina.



manner

Tuotekoodi	Tuotenimi	Tekninen nimi	Pyörän halk. mm	Pyörän lev. mm	Rakennekorkeus mm	Kääntösäde mm	Keskiöreiän halk. mm	Kantokyky kg (~10 Newton)	Yks.
10360002392	Kääntöpyörä LK-J-100 ND/K	MANNER 400530 jarrulla	100	36	132	110	12,5	140	kpl

LKE Kääntöpyörät nelikulmalaatalla ND

Vahvan ja kestäväan rakenteen ansiosta teollisuuspyörät kestävät pitkään. Teollisuuspyöriä käytetään mm. rullakoissa, vaunuissa, jäteastioissa ja teollisuuskoneiden alla.

Lämmönkestot:

Polyamidi -40 °C - +80 °C

Polyuretaani -30 °C - +80 °C

Nimiketulkki:

ND Polyamidikeskiö + polyuretaanirengas + liukulaakerilla

ND/K Polyamidikeskiö + polyuretaanirengas + kuulalaakerilla

L Valmistajana LAG



Verkkokauppatuotteet keskusvarastotuotteina.

Tuotekoodi	Tuotenimi	Tekninen nimi	Pyörän halk. mm	Pyörän lev. mm	Rakennekorkeus mm	Kääntösäde mm	Laatan pituus x leveys mm	Kiinnitysreiän halkaisija mm	Kantokyky kg (~10 Newton)	Yks.
10360002393	Kääntöpyörä LKE-100 ND	MANNER 400311	100	36	132	90	105X85	9	140	kpl
10360002399	Kääntöpyörä LKE-100 ND/K	MANNER 400313	100	36	132	90	105X85	9	140	kpl
10360002394	Kääntöpyörä LKE-125 ND	MANNER 400332	125	36	157	106	105X85	9	145	kpl
10360002345	Kääntöpyörä LKE-125 ND/K	MANNER 400334	125	36	157	106	105X85	9	145	kpl
10360002396	Kääntöpyörä LKE-160 ND L	MANNER 401157	160	40	191	131	135x110	10	200	kpl
10360002400	Kääntöpyörä LKE-160 ND/K L	MANNER 401158	160	40	191	131	135x110	10	200	kpl

LKE-J Kääntöpyörät nelikulmalaatalla ja jarrulla ND

Vahvan ja kestäväen rakenteen ansiosta teollisuuspyörät kestävätkä pitkään. Teollisuuspyöriä käytetään mm. rullakoissa, vaunuissa, jäteastioissa ja teollisuuskoneiden alla.

Lämmönkestot:

Polyamidi -40 °C - +80 °C

Polyuretaani -30 °C - +80 °C

Nimiketulkki:

ND Polyamidikeskiö + polyuretaanirengas + liukulaakerilla

ND/K Polyamidikeskiö + polyuretaanirengas + kuulalaakerilla

L Valmistajana LAG

Tuotteessa on kaksitoiminen jarru, joka lukitsee pyörimisen ja kääntymisen.

Verkkokauppatuotteet keskusvarastotuotteina.



manner

Tuotekoodi	Tuotenimi	Tekninen nimi	Pyörän halk. mm	Pyörän lev. mm	Rakennekorkeus mm	Kääntösäde mm	Laatan pituus x leveys mm	Kiinnitysreiän halkaisija mm	Kantokyky kg (~10 Newton)	Yks.
10360002402	Kääntöpyörä LKE-J-100 ND	MANNER 400389 Jarrulla	100	36	132	110	105X85	9	140	kpl
10360002403	Kääntöpyörä LKE-J-100 ND/K	MANNER 400391 Jarrulla	100	36	132	110	105X85	9	140	kpl
10360002404	Kääntöpyörä LKE-J-125 ND	MANNER 400408 Jarrulla	125	36	157	110	105X85	9	145	kpl
10360002405	Kääntöpyörä LKE-J-125 ND/K	MANNER 400410 Jarrulla	125	36	157	110	105X85	9	145	kpl
10360002407	Kääntöpyörä LKE-J-160 ND/K L	MANNER 401160 Jarrulla	160	40	191	138	135x110	10	200	kpl
10360002409	Kääntöpyörä LKE-J-200 ND/K L	MANNER 401170 jarrulla	200	50	240	161	135x110	10	300	kpl

LPPE Kiintopyörät nelikulmalaatalla ND

Vahvan ja kestäväen rakenteen ansiosta teollisuuspyörät kestävätkä pitkään. Teollisuuspyöriä käytetään mm. rullakoissa, vaunuissa, jäteastioissa ja teollisuuskoneiden alla.

Lämmönkestot:

Polyamidi -40 °C - +80 °C

Polyuretaani -30 °C - +80 °C

Nimiketulkki:

ND Polyamidikeskiö + polyuretaanirengas + liukulaakerilla

ND/K Polyamidikeskiö + polyuretaanirengas + kuulalaakerilla

NP/K Polyamidikeskiö + pehmeä polyuretaanirengas + kuulalaakerilla

AS/K Polyamidikeskiö + pehmeä valu-uretaanirengas + kuulalaakerilla

L Valmistajana LAG

Verkkokauppatuotteet keskusvarastotuotteina.



manner

Tuotekoodi	Tuotenimi	Tekninen nimi	Pyörän halk. mm	Pyörän lev. mm	Rakennekorkeus mm	Laatan pituus x leveys mm	Kiinnitysreiän halkaisija mm	Kantokyky kg (~10 Newton)	Yks.
10360002410	Kiintopyörä LPPE-100 ND	MANNER 400644	100	36	132	105X85	9	140	kpl
10360002417	Kiintopyörä LPPE-100 ND/K	MANNER 400646	100	36	132	105X85	9	140	kpl
10360002411	Kiintopyörä LPPE-125 ND	MANNER 400664	125	36	157	105X85	9	145	kpl
10360002412	Kiintopyörä LPPE-125 ND/K	MANNER 400666	125	36	157	105X85	9	145	kpl
10360002414	Kiintopyörä LPPE-160 ND L	MANNER 401161	160	40	191	135x110	10	200	kpl
10360002418	Kiintopyörä LPPE-160 ND/K L	MANNER 401162	160	40	191	135x110	10	200	kpl

LI Irtopyörät PK KK

Vahvan ja kestäväen rakenteen ansiosta teollisuuspyörät kestävät pitkään. Teollisuuspyöriä käytetään mm. rullakoissa, vaunuissa, jäteastioissa ja teollisuuskoneiden alla.

Lämmönkestot:

Polyamidi -40 °C - +80 °C

Polyuretaani -30 °C - +80 °C

Nimiketulkki:

PK Polypropeenikeskiö + umpikumirengas + liukulaakerilla

MK/K Polyamidikeskiö + umpikumirengas + kuulalaakerilla

KK L Teräslevykeskiö + umpikumirengas + kuulalaakerilla

Verkkokauppatuotteet keskusvarastotuotteina. Kuvassa LI-200 PK.



manner

Tuotekoodi	Tuotenimi	Tekninen nimi	Pyörän halk. mm	Pyörän lev. mm	Navan tai akselin pituus mm	Akselin halkaisija mm	Kantokyky kg (~10 Newton)	Yks.
10360002422	Irtopyörä LI-100 PK	MANNER 400090	100	32	46	10	70	kpl
10360004795	Irtopyörä LI-125 PK	MANNER 400111	125	40	46	10	100	kpl
10360002426	Irtopyörä LI-160 PK	MANNER 400129	160	40	51,5	11	135	kpl
10360002428	Irtopyörä LI-200 PK	MANNER 400145	200	50	61,5	13	205	kpl
10360002430	Irtopyörä LI-200 KK L	MANNER 401264	200	50	61	12	230	kpl

LK Kääntöpyörät keskiöreiällä PK MK KK

Vahvan ja kestäväen rakenteen ansiosta teollisuuspyörät kestävät pitkään. Teollisuuspyöriä käytetään mm. rullakoissa, vaunuissa, jäteastioissa ja teollisuuskoneiden alla.

Lämmönkestot:

Polyamidi -40 °C - +80 °C

Polyuretaani -30 °C - +80 °C

Nimiketulkki:

PK Polypropeenikeskiö + umpikumirengas + liukulaakerilla

MK/K Polyamidikeskiö + umpikumirengas + kuulalaakerilla

KK L Teräslevykeskiö + umpikumirengas + kuulalaakerilla

Verkkokauppatuotteet keskusvarastotuotteina.



manner

Tuotekoodi	Tuotenimi	Tekninen nimi	Pyörän halk. mm	Pyörän lev. mm	Rakennekorkeus mm	Kääntösäde mm	Keskiöreiän halk. mm	Kantokyky kg (~10 Newton)	Yks.
10360004818	Kääntöpyörä LK-100 PK-12	MANNER 400215	100	32	132	90	12,5	70	kpl

LK-J Kääntöpyörät keskiöreiällä ja jarrulla PK MK KK

Vahvan ja kestävä rakenteen ansiosta teollisuuspyörät kestävät pitkään. Teollisuuspyöriä käytetään mm. rullakoissa, vaunuissa, jäteastioissa ja teollisuuskoneiden alla.

Lämmönkestot:

Polyamidi -40 °C - +80 °C

Polyuretaani -30 °C - +80 °C

Nimiketulkki:

PK Polypropeenikeskiö + umpikumirengas + liukulaakerilla

MK/K Polyamidikeskiö + umpikumirengas + kuulalaakerilla

KK L Teräslevykeskiö + umpikumirengas + kuulalaakerilla

Verkkokauppatuotteet keskusvarastotuotteina.



Tuotekoodi	Tuotenimi	Tekninen nimi	Pyörän halk. mm	Pyörän lev. mm	Rakennekorkeus mm	Kääntösäde mm	Keskiöreiän halk. mm	Kantokyky kg (~10 Newton)	Yks.
10360004966	Kääntöpyörä LK-J-100 PK-12	MANNER 400536 jarrulla	100	32	132	110	12,5	70	kpl
10360004979	Kääntöpyörä LK-J-125 PK-12	MANNER 400553 jarrulla	125	40	157	110	12,5	100	kpl

LKE Kääntöpyörät nelikulmalaatalla PK MK KK

Vahvan ja kestävä rakenteen ansiosta teollisuuspyörät kestävät pitkään. Teollisuuspyöriä käytetään mm. rullakoissa, vaunuissa, jäteastioissa ja teollisuuskoneiden alla.

Lämmönkestot:

Polyamidi -40 °C - +80 °C

Polyuretaani -30 °C - +80 °C

Nimiketulkki:

PK Polypropeenikeskiö + umpikumirengas + liukulaakerilla

MK/K Polyamidikeskiö + umpikumirengas + kuulalaakerilla

KK L Teräslevykeskiö + umpikumirengas + kuulalaakerilla

Verkkokauppatuotteet keskusvarastotuotteina.



Tuotekoodi	Tuotenimi	Tekninen nimi	Pyörän halk. mm	Pyörän lev. mm	Rakennekorkeus mm	Kääntösäde mm	Laatan pituus x lev. mm	Kiinnitysreiän halkaisija mm	Kantokyky kg (~10 Newton)	Yks.
10360002435	Kääntöpyörä LKE-100 PK	MANNER 400322	100	32	132	90	105X85	9	70	kpl
10360002436	Kääntöpyörä LKE-125 PK	MANNER 400339	125	40	157	106	105X85	9	100	kpl
10360002437	Kääntöpyörä LKE-160 PK	MANNER 401197	160	40	191	131	135x110	10	135	kpl
10360002438	Kääntöpyörä LKE-200 PK	MANNER 401212	200	50	240	159	135x110	10	205	kpl
10360004881	Kääntöpyörä LKE-200 KK	MANNER 401214	200	50	240	159	135x110	10	230	kpl
10360004883	Kääntöpyörä LKE-200 MK/K	MANNER 401213	200	50	240	159	135x110	10	205	kpl

LKE-J Kääntöpyörät nelikulmalaatalla ja jarrulla PK MK KK

Vahvan ja kestäväen rakenteen ansiosta teollisuuspyörät kestävät pitkään. Teollisuuspyöriä käytetään mm. rullakoissa, vaunuissa, jäteastioissa ja teollisuuskoneiden alla.

Lämmönkestot:

Polyamidi -40 °C - +80 °C

Polyuretaani -30 °C - +80 °C

Nimiketulkki:

PK Polypropeenikeskiö + umpikumirengas + liukulaakerilla

MK/K Polyamidikeskiö + umpikumirengas + kuulalaakerilla

KK L Teräslevykeskiö + umpikumirengas + kuulalaakerilla

Verkkokauppatuotteet keskusvarastotuotteina.



manner

Tuotekoodi	Tuotenimi	Tekninen nimi	Pyörän halk. mm	Pyörän lev. mm	Rakennekorkeus mm	Kääntösäde mm	Laatan pituus x leveys mm	Kiinnitysreiän halkaisija mm	Kantokyky kg (~10 Newton)	Yks.
10360002439	Kääntöpyörä LKE-J-100 PK	MANNER 400397 Jarrulla	100	32	132	110	105X85	9	70	kpl
10360002440	Kääntöpyörä LKE-J-125 PK	MANNER 400416 Jarrulla	125	40	157	110	105X85	9	100	kpl
10360006221	Kääntöpyörä LKE-J-160 PK L	MANNER 401200 Jarrulla	160	40	191	138	135x110	10	135	kpl
10360004911	Kääntöpyörä LKE-J-160 MK/K	MANNER 401201 jarrulla	160	40	191	138	135x110	10	135	kpl
10360002442	Kääntöpyörä LKE-J-200 PK L	MANNER 401215 Jarrulla	200	50	240	161	135x110	10	205	kpl
10360004918	Kääntöpyörä LKE-J-200 KK	MANNER 401217 Jarrulla	200	50	240	161	135x110	10	205	kpl

LPPE Kiintopyörät nelikulmalaatalla PK MK KK

Vahvan ja kestäväen rakenteen ansiosta teollisuuspyörät kestävät pitkään. Teollisuuspyöriä käytetään mm. rullakoissa, vaunuissa, jäteastioissa ja teollisuuskoneiden alla.

Lämmönkestot:

Polyamidi -40 °C - +80 °C

Polyuretaani -30 °C - +80 °C

Nimiketulkki:

PK Polypropeenikeskiö + umpikumirengas + liukulaakerilla

MK/K Polyamidikeskiö + umpikumirengas + kuulalaakerilla

KK L Teräslevykeskiö + umpikumirengas + kuulalaakerilla

Verkkokauppatuotteet keskusvarastotuotteina.



manner

Tuotekoodi	Tuotenimi	Tekninen nimi	Pyörän halk. mm	Pyörän lev. mm	Rakennekorkeus mm	Laatan pituus x leveys mm	Kiinnitysreiän halkaisija mm	Kantokyky kg (~10 Newton)	Yks.
10360002443	Kiintopyörä LPPE-100 PK	MANNER 400653	100	32	132	105X85	9	70	kpl
10360002444	Kiintopyörä LPPE-125 PK	MANNER 400671	125	40	157	105X85	9	100	kpl
10360002445	Kiintopyörä LPPE-160 PK L	MANNER 401203	160	40	191	135x110	10	135	kpl
10360002446	Kiintopyörä LPPE-200 PK L	MANNER 401218	200	50	240	135x110	10	205	kpl
10360009087	Kiintopyörä LPPE-200 KK L	MANNER 401220	200	50	240	135x110	10	230	kpl

LI Irtopyörät NEK

Vahvan ja kestävä rakenteen ansiosta teollisuuspyörät kestävät pitkään. Teollisuuspyöriä käytetään mm. rullakoissa, vaunuissa, jäteastioissa ja teollisuuskoneiden alla.

Lämmönkestot:
Polyamidi -40 °C - +80 °C

Nimiketulkki:
NEK Polyamidikeskiö + elastinen umpikumirengas + liukulaakerilla
NEK/K Polyamidikeskiö + elastinen umpikumirengas + kuulalaakerilla

Verkkokauppatuotteet keskusvarastotuotteina.
Kuvassa NEK.



Tuotekoodi	Tuotenimi	Tekninen nimi	Pyörän halk. mm	Pyörän lev. mm	Navan tai akselin pituus mm	Akselin halkaisija mm	Kantokyky kg (~10 Newton)	Yks.
10360002449	Irtopyörä LI-100 NEK/K	MANNER 400086	100	38	46	10	150	kpl
10360002450	Irtopyörä LI-125 NEK	MANNER 400108	125	40	46	10	200	kpl
10360002452	Irtopyörä LI-125 NEK/K	MANNER 400109	125	40	46	10	200	kpl
10360002455	Irtopyörä LI-160 NEK/K	MANNER 400126	160	40	51	11	280	kpl
10360002458	Irtopyörä LI-200 NEK/K	MANNER 400143	200	50	61	13	400	kpl

LK Kääntöpyörät keskiöreiällä NEK

Vahvan ja kestävä rakenteen ansiosta teollisuuspyörät kestävät pitkään. Teollisuuspyöriä käytetään mm. rullakoissa, vaunuissa, jäteastioissa ja teollisuuskoneiden alla.

Lämmönkestot:
Polyamidi -40 °C - +80 °C

Nimiketulkki:
NEK Polyamidikeskiö + elastinen umpikumirengas + liukulaakerilla
NEK/K Polyamidikeskiö + elastinen umpikumirengas + kuulalaakerilla

Verkkokauppatuotteet keskusvarastotuotteina.



Tuotekoodi	Tuotenimi	Tekninen nimi	Pyörän halk. mm	Pyörän lev. mm	Rakennekorkeus mm	Kääntösäde mm	Keskiöreiän halk. mm	Kantokyky kg (~10 Newton)	Yks.
10360004814	Kääntöpyörä LK-100 NEK	MANNER 400211	100	38	132	90	12,5	140	kpl
10360004815	Kääntöpyörä LK-100 NEK/K	MANNER 400212	100	38	132	90	12,5	140	kpl
10360004841	Kääntöpyörä LK-160 NEK/K L	MANNER 401174	160	40	191	131	12	200	kpl

LK-J Kääntöpyörät keskiöreiällä ja jarrulla NEK

Vahvan ja kestävä rakenteen ansiosta teollisuuspyörät kestävät pitkään. Teollisuuspyöriä käytetään mm. rullakoissa, vaunuissa, jäteastioissa ja teollisuuskoneiden alla.

Lämmönkestot:

Polyamidi -40 °C - +80 °C

Nimiketulkki:

NEK Polyamidikeskiö + elastinen umpikumirengas + liukulaakerilla

NEK/K Polyamidikeskiö + elastinen umpikumirengas + kuulalaakerilla

Tuotteessa on kaksitoiminen jarru, joka lukitsee pyörimisen ja kääntymisen

Verkkokauppatuotteet keskusvarastotuotteina.



manner

Tuotekoodi	Tuotenimi	Tekninen nimi	Pyörän halk. mm	Pyörän lev. mm	Rakennekorkeus mm	Kääntösäde mm	Keskiöreiän halk. mm	Kantokyky kg (~10 Newton)	Yks.
10360004962	Kääntöpyörä LK-J-100 NEK	MANNER 400532 jarrulla	100	38	132	110	12,5	140	kpl
10360004988	Kääntöpyörä LK-J-160 NEK/K L	MANNER 401176 jarrulla	160	40	191	138	12	200	kpl

LKE Kääntöpyörät nelikulmalaatalla NEK

Vahvan ja kestävä rakenteen ansiosta teollisuuspyörät kestävät pitkään. Teollisuuspyöriä käytetään mm. rullakoissa, vaunuissa, jäteastioissa ja teollisuuskoneiden alla.

Lämmönkestot:

Polyamidi -40 °C - +80 °C

Nimiketulkki:

NEK Polyamidikeskiö + elastinen umpikumirengas + liukulaakerilla

NEK/K Polyamidikeskiö + elastinen umpikumirengas + kuulalaakerilla

Verkkokauppatuotteet keskusvarastotuotteina.



manner

Tuotekoodi	Tuotenimi	Tekninen nimi	Pyörän halk. mm	Pyörän lev. mm	Rakennekorkeus mm	Kääntösäde mm	Laatan pituus x leveys mm	Kiinnitysreiän halkaisija mm	Kantokyky kg (~10 Newton)	Yks.
10360004861	Kääntöpyörä LKE-100 NEK	MANNER 400317	100	38	132	90	105X85	9	140	kpl
10360002460	Kääntöpyörä LKE-100 NEK/K	MANNER 400318	100	38	132	90	105X85	9	140	kpl
10360004868	Kääntöpyörä LKE-125 NEK/K	MANNER 400337	125	40	157	106	105X85	9	145	kpl
10360004879	Kääntöpyörä LKE-160 NEK/K L	MANNER 401178	160	40	191	131	135x110	10	200	kpl

LKE-J kääntöpyörät nelikulmalaatalla ja jarrulla NEK

Vahvan ja kestävä rakenteen ansiosta teollisuuspyörät kestävät pitkään. Teollisuuspyöriä käytetään mm. rullakoissa, vaunuissa, jäteastioissa ja teollisuuskoneiden alla.

Lämmönkestot:

Polyamidi -40 °C - +80 °C

Nimiketulkki:

NEK Polyamidikeskiö + elastinen umpikumirengas + liukulaakerilla

NEK/K Polyamidikeskiö + elastinen umpikumirengas + kuulalaakerilla

Tuotteessa on kaksitoiminen jarru, joka lukitsee pyörimisen ja kääntymisen.

Verkkokauppatuotteet keskusvarastotuotteina.



manner

Tuotekoodi	Tuotenimi	Tekninen nimi	Pyörän halk. mm	Pyörän lev. mm	Rakente-korkeus mm	Kääntö-säde mm	Laatan pituus x leveys mm	Kiinnitys-reiän halkaisija mm	Kantokyky kg (~10 Newton)	Yks.
10360004896	Kääntöpyörä LKE-J-100 NEK	MANNER 400393 Jarrulla	100	38	132	110	105X85	9	140	kpl
10360002462	Kääntöpyörä LKE-J-100 NEK/K	MANNER 400394 Jarrulla	100	38	132	110	105X85	9	140	kpl
10360004906	Kääntöpyörä LKE-J-125 NEK/K	MANNER 400414 Jarrulla	125	40	157	110	105X85	9	145	kpl
10360002463	Kääntöpyörä LKE-J-160 NEK/K L	MANNER 401180 Jarrulla	160	40	191	138	135x110	10	200	kpl
10360004923	Kääntöpyörä LKE-J-200 NEK/K L	MANNER 401190 Jarrulla	200	50	240	161	135x110	10	300	kpl

LPPE Kiintopyörät nelikulmalaatalla NEK

Vahvan ja kestävä rakenteen ansiosta teollisuuspyörät kestävät pitkään. Teollisuuspyöriä käytetään mm. rullakoissa, vaunuissa, jäteastioissa ja teollisuuskoneiden alla.

Lämmönkestot:

Polyamidi -40 °C - +80 °C

Nimiketulkki:

NEK Polyamidikeskiö + elastinen umpikumirengas + liukulaakerilla

NEK/K Polyamidikeskiö + elastinen umpikumirengas + kuulalaakerilla

Verkkokauppatuotteet keskusvarastotuotteina.



manner

Tuotekoodi	Tuotenimi	Tekninen nimi	Pyörän halk. mm	Pyörän lev. mm	Rakente-korkeus mm	Laatan pituus x leveys mm	Kiinnitys-reiän halkaisija mm	Kantokyky kg (~10 Newton)	Yks.
10360005025	Kiintopyörä LPPE-100 NEK	MANNER 400649	100	38	132	105X85	9	140	kpl
10360005026	Kiintopyörä LPPE-100 NEK/K	MANNER 400650	100	38	132	105X85	9	140	kpl
10360005033	Kiintopyörä LPPE-125 NEK/K	MANNER 400669	125	40	157	105X85	9	145	kpl
10360002420	Kiintopyörä LPPE-160 NEK/K L	MANNER 401182	160	40	191	135x110	10	200	kpl
10360002421	Kiintopyörä LPPE-200 NEK/K L	MANNER 401192	200	50	240	135x110	10	300	kpl

LI Irtopyörät N

Vahvan ja kestäväen rakenteen ansiosta teollisuuspyörät kestävät pitkään. Teollisuuspyöriä käytetään mm. rullakoissa, vaunuissa, jäteastioissa ja teollisuuskoneiden alla.

Lämmönkestot:

Polyamidi -40 °C - +80 °C

Nimiketulkki:

N Polyamidi + ruostumaton holkki + liukulaakerilla

Verkkokauppatuotteet keskusvarastotuotteina.



manner

Tuotekoodi	Tuotenimi	Tekninen nimi	Pyörän halk. mm	Pyörän lev. mm	Navan tai akselin pituus mm	Akselin halkaisija mm	Kantokyky kg (~10 Newton)	Yks.
10360038920	Irtopyörä LI-150 N IX L	MANNER 401487	150	40	51,5	10,5	400	kpl

LKE Kääntöpyörät nelikulmalaatalla IX N

Vahvan ja kestäväen rakenteen ansiosta teollisuuspyörät kestävät pitkään. Teollisuuspyöriä käytetään mm. rullakoissa, vaunuissa, jäteastioissa ja teollisuuskoneiden alla.

Lämmönkestot:

Polyamidi -40 °C - +80 °C

Nimiketulkki:

N Polyamidi

Ruostumaton

Verkkokauppatuotteet keskusvarastotuotteina.



manner

Tuotekoodi	Tuotenimi	Tekninen nimi	Pyörän halk. mm	Pyörän lev. mm	Rakennekorkeus mm	Kääntösäde mm	Laatan pituus x leveys mm	Kiinnitysreiän halkaisija mm	Kantokyky kg (~10 Newton)	Yks.
10360002497	Kääntöpyörä LKE-125 N IX L	MANNER 400329	125	40	160	111	102X83	8	250	kpl

LKE-J Kääntöpyörät nelikulmalaatalla ja jarrulla IX N

Vahvan ja kestäväen rakenteen ansiosta teollisuuspyörät kestävät pitkään. Teollisuuspyöriä käytetään mm. rullakoissa, vaunuissa, jäteastioissa ja teollisuuskoneiden alla.

Lämmönkestot:

Polyamidi -40 °C - +80 °C

Nimiketulkki:

N Polyamidi

Ruostumaton

Tuotteessa on kaksitoiminen jarru, joka lukitsee pyörimisen ja kääntymisen.

Verkkokauppatuotteet keskusvarastotuotteina.



manner

Tuotekoodi	Tuotenimi	Tekninen nimi	Pyörän halk. mm	Pyörän lev. mm	Rakennekorkeus mm	Kääntösäde mm	Laatan pituus x leveys mm	Kiinnitysreiän halkaisija mm	Kantokyky kg (~10 Newton)	Yks.
10360005099	Kääntöpyörä LKE-J-80 N IX L	MANNER 400962 jarrulla	80	30	106	108	102X83	8	150	kpl
10360002499	Kääntöpyörä LKE-J-100 N IX L	MANNER 400384 jarrulla	100	30	128	108	102X83	8	150	kpl
10360002500	Kääntöpyörä LKE-J-125 N IX L	MANNER 400405 jarrulla	125	40	160	140	102X83	8	250	kpl

LPPE Kiintopyörät nelikulmalaatalla IX N

Vahvan ja kestäväen rakenteen ansiosta teollisuuspyörät kestävät pitkään. Teollisuuspyöriä käytetään mm. rullakoissa, vaunuissa, jäteastioissa ja teollisuuskoneiden alla.

Lämmönkestot:

Polyamidi -40 °C - +80 °C

Nimiketulkki:

N Polyamidi

Ruostumaton. Verkkokauppatuotteet keskusvarastotuotteina.



Tuotekoodi	Tuotenimi	Tekninen nimi	Pyörän halk. mm	Pyörän lev. mm	Rakennekorkeus mm	Laatan pituus x leveys mm	Kiinnitysreiän halkaisija mm	Kantokyky kg (~10 Newton)	Yks.
10360002502	Kiintopyörä LPPE-100 N IX L	MANNER 400637	100	30	128	102X83	8	150	kpl
10360002503	Kiintopyörä LPPE-125 N IX L	MANNER 400660	125	40	160	102X83	8	250	kpl

LKE Kääntöpyörät nelikulmalaatalla IX ND

Vahvan ja kestäväen rakenteen ansiosta teollisuuspyörät kestävät pitkään. Teollisuuspyöriä käytetään mm. rullakoissa, vaunuissa, jäteastioissa ja teollisuuskoneiden alla.

Lämmönkestot:

Polyamidi -40 °C - +80 °C

Polyuretaani -30 °C - +80 °C

Nimiketulkki:

ND Polyamidikeskiö + polyuretaanirengas

Ruostumaton. Verkkokauppatuotteet keskusvarastotuotteina.



Tuotekoodi	Tuotenimi	Tekninen nimi	Pyörän halk. mm	Pyörän lev. mm	Rakennekorkeus mm	Kääntösäde mm	Laatan pituus x leveys mm	Kiinnitysreiän halkaisija mm	Kantokyky kg (~10 Newton)	Yks.
10360005101	Kääntöpyörä LKE-80 ND IX L	MANNER 400964	80	25	106	73	102X83	8	100	kpl

LKE-J Kääntöpyörät nelikulmalaatalla ja jarrulla IX ND

Vahvan ja kestäväen rakenteen ansiosta teollisuuspyörät kestävät pitkään. Teollisuuspyöriä käytetään mm. rullakoissa, vaunuissa, jäteastioissa ja teollisuuskoneiden alla.

Lämmönkestot:

Polyamidi -40 °C - +80 °C

Polyuretaani -30 °C - +80 °C

Nimiketulkki:

ND Polyamidikeskiö + polyuretaanirengas

Ruostumaton. Tuotteessa on kaksitoiminen jarru, joka lukitsee pyörimisen ja kääntymisen. Verkkokauppatuotteet keskusvarastotuotteina.



Tuotekoodi	Tuotenimi	Tekninen nimi	Pyörän halk. mm	Pyörän lev. mm	Rakennekorkeus mm	Kääntösäde mm	Laatan pituus x leveys mm	Kiinnitysreiän halkaisija mm	Kantokyky kg (~10 Newton)	Yks.
10360005102	Kääntöpyörä LKE-J-80 ND IX L	MANNER 400965 jarrulla	80	25	106	108	102X83	8	100	kpl
10360004894	Kääntöpyörä LKE-J-100 ND IX L	MANNER 400390 jarrulla	100	30	128	108	102X83	8	150	kpl

LPPE Kiintopyörät nelikulmalaatalla IX ND

Vahvan ja kestävä rakenteen ansiosta teollisuuspyörät kestävät pitkään. Teollisuuspyöriä käytetään mm. rullakoissa, vaunuissa, jäteastioissa ja teollisuuskoneiden alla.

Lämmönkestot:

Polyamidi -40 °C - +80 °C

Polyuretaani -30 °C - +80 °C

Nimiketulkki:

ND Polyamidikeskiö + polyuretaanirengas

Ruostumaton

Verkkokauppatuotteet keskusvarastotuotteina.



Tuotekoodi	Tuotenimi	Tekninen nimi	Pyörän halk. mm	Pyörän lev. mm	Rakennekorkeus mm	Laatan pituus x leveys mm	Kiinnitysreiän halkaisija mm	Kantokyky kg (~10 Newton)	Yks.
10360005023	Kiintopyörä LPPE-100 ND IX L	MANNER 400645	100	30	128	102X83	8	150	kpl

LKE LPPE Irtohaarukat



Tuotekoodi	Tuotenimi	Tekninen nimi	Yks.
10360002675	Runko LKE-100	MANNER 400291	kpl
10360002676	Runko LKE-J-100	MANNER 400378 Jarrulla	kpl
10360002678	Runko LPPE-100	MANNER 400631	kpl
10360002681	Runko LKE-125	MANNER 400324	kpl
10360002682	Runko LKE-J-125	MANNER 400399 Jarrulla	kpl
10360002684	Runko LPPE-125	MANNER 400655	kpl
10360002687	Runko LKE-160 L	MANNER 401223	kpl
10360002688	Runko LKE-J-160 L	MANNER 401228 Jarrulla	kpl
10360002689	Runko LPPE-160 L	MANNER 401227	kpl
10360002692	Runko LKE-200 L	MANNER 401224	kpl
10360002693	Runko LKE-J-200 L	MANNER 401229 Jarrulla	kpl
10360002694	Runko LPPE-200 L	MANNER 401230	kpl

Polyuretaanipyörät

Puhkeamattomat polyuretaanipyörät

Käyttökohteet: venetrailerit, nokkakärryt ja kottikärryt
Iskunkestävyys ja joustavuus aivan kuin ilmarenkaassa
Kevyt - vain hieman ilmarenkasta painavampi
Pakkaskestävyys -15 astetta



TT-50

ST-11



Tuotekoodi	Tuotenimi	Tekninen nimi	Kantavuus	Leveys	Halkaisija -ø mm	Kuvio	Napa	Yks.
10360024739	Polyuretaanipyörä 3.00 - 6 (10 x 3)	TM Teräsvanne KL R260-20K75S-TT50	200	85	260	TT50	20x75	kpl
10360024741	Polyuretaanipyörä 4.00 - 6 (14 x 4)	TM Teräsvanne KL R340-20K75S-ST11	200	100	340	ST-11	20x75	kpl

Ilmakumipyörät

Apuvälineiden sisärenkaat

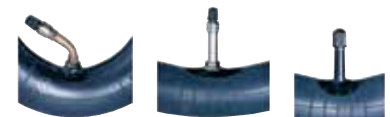

PP90/45

PP

AV



Tuotekoodi	Tuotenimi	Tekninen nimi	Venttiili	Yks.
10360003274	Sisärenkas 200 x 50 PP90/45	TM SR20050/9045	PP90/45	kpl
10360003295	Sisärenkas 12 1/2 x 2 1/4 PP	TM SR47203/PP	PP	kpl
10360003298	Sisärenkas 16 x 1.75 x 2 AV	TM SR47305/AV	AV	kpl

Apuvälineiden ulkorengaat



C-175

C-628

C-97



Tuotekoodi	Tuotenimi	Tekninen nimi	Leveys	Halkaisija -ø mm	PR / ETRTO	Bar	Yks.
10360003296	Ulkorengas 12 1/2 x 2 1/4 C-628	TM Harmaa URH62203/628	60	320	62-203	2,5	kpl
10360002140	Ulkorengas 200 x 50 C-179	TM Harmaa URH20050/179	50	200	4	2,5	kpl
10360003287	Ulkorengas 16 x 1.75 x 2 C-97	TM Harmaa URH47305/97	45	400	47-305	3,5	kpl
10360009925	Ulkorengas 12 1/2 x 2 1/4 C-51	TM Harmaa URH57203/51	55	310	57-203	2,5	kpl

Teollisuusrenkaiden sisärenkaat

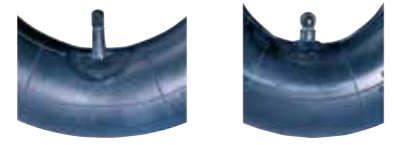

TR13

TR87



Tuotekoodi	Tuotenimi	Tekninen nimi	Venttiili	Yks.
10360003276	Sisärengas 3.00 - 4 (10x3) TR87	TM SR3004/87	TR87	kpl
10360003277	Sisärengas 4.00 - 4 (12x4) TR87	TM SR4004/87	TR87	kpl
10360003278	Sisärengas 3.50/4.00-6 (14x4) TR13	TM SR3504006/13	TR13	kpl
10360003279	Sisärengas 4.00 - 8 TR13	TM SR3504008/13	TR13	kpl

Teollisuusrenkaiden ulkorengaat



C-179



Tuotekoodi	Tuotenimi	Tekninen nimi	Kantavuus	Leveys	Halkaisija -ø mm	Kuvio	Bar	Yks.
10360025822	Ulkorengas 3.00 - 4 (10x3) C-179	TM URM3004/179/4 10/pak	200	85	260	C-179	3,4	kpl
10360003267	Ulkorengas 3.00-4 musta C-179 10x3	URM3004/179/4 20/pak	200	85	260	C-179	3,4	kpl
10360025861	Ulkorengas 4.00 - 4 (12x4) C-179	TM URM4004/179/4 10/pak	230	100	300	C-179	3,6	kpl
10360025866	Ulkorengas 4.00 - 6 (14x4) C-179	TM URM4006/179/4 20/pak	300	115	350	C-179	3,6	kpl
10360025872	Ulkorengas 4.00 - 8 (16x4) C-179	TM URM4008/179/4 20/pak	305	115	405	C-179	3,6	kpl

Ilmakumipyörä muovivanteella ja liukulaakerilla

Teollisuuteen, maatalouteen ja puutarhaan



C-179

C-9268



Tuotekoodi	Tuotenimi	Tekninen nimi	Kantavuus	Leveys	Halkaisija -ø mm	Kuvio	Napa	Yks.
10360003272	Ilmakumipyörä 3.00 - 4 (10 x 4)	TM Muovivanne LL R260-20G88KR/C9268	200	85	260	C-9268	20x88	kpl
10360038477	Ilmakumipyörä 4.00 - 6 (14 x 4)	Muovivanne LL R340-20G100KRV5501/4	200	100	340	V-5501	20x70	kpl

Ilmakumipyörä teräsvanteella ja liukulaakerilla



C-248

C-179



Tuotekoodi	Tuotenimi	Tekninen nimi	Kantavuus	Lev.	Halkaisija -ø mm	Kuvio	Napa	Yks.
10360024727	Ilmakumipyörä 3.00 - 4 (10 x 3)	TM Teräsvanne LL R260-20G75S248/4	200	85	260	C-248	20x75	kpl
10360024728	Ilmakumipyörä 4.00 - 4 (12 x 4)	TM Teräsvanne LL R300-20G75S248/4	230	100	300	C-248	20x75	kpl
10360024729	Ilmakumipyörä 4.00 - 6 (14 x 4)	TM Teräsvanne LL R340-20G75S179/4	250	100	340	C-179	20x75	kpl
10360024730	Ilmakumipyörä 4.00 - 8 (16 x 4)	TM Teräsvanne LL R400-20G75S179/4	250	100	400	C-179	20x75	kpl

Ilmakumipyörä teräsvanteella ja rullalaakerilla

Teollisuuteen, maatalouteen ja puutarhaan



C-248

C-179



Tuotekoodi	Tuotenimi	Tekninen nimi	Kantavuus	Leveys	Halkaisija -ø mm	Kuvio	Napa	Yks.
10360024731	Ilmakumipyörä 3.00 - 4 (10 x 3)	TM Teräsvanne RL R260-20R75S248	200	85	260	C-248	20x75	kpl
10360024732	Ilmakumipyörä 4.00 - 4 (12 x 4)	TM Teräsvanne RL R300-20R75S248	230	100	300	C-248	20x75	kpl
10360024733	Ilmakumipyörä 4.00 - 6 (14 x 4)	TM Teräsvanne RL R340-20R75S179	250	100	340	C-179	20x75	kpl
10360038478	Ilmakumipyörä 4.00 - 8 (16 x 4)	TM Teräsvanne RL R400-20R75SV5501/4	250	100	400	V-5501	20x75	kpl

Puhkeamattomat Flexel pyörät

Solukumilla täytetty erittäin kestävä puhkeamaton rengas

Valmistettu Suomessa

Kestää talven sääolosuhteet ja pitää muotonsa rasituksenkin alla

Kuulalaakeroitu halkaistava vanne, napaleveys 75 mm ja laakeri 20 mm

Kantavuus 250 kg - 350 kg rengaskoosta riippuen

Kaikkiin kokoihin saatavana myös kiinto- ja kääntöhaarukat



C-248

C-179



Tuotekoodi	Tuotenimi	Tekninen nimi	Halkaisija -ø mm	Kuvio	Napa	Yks.
10360024717	Puhkeamaton Flexel pyörä 3.00 - 4	TM Teräsvanne R260/85-2L-20-FX	260	C - 179	20x75	kpl
10360024719	Puhkeamaton Flexel pyörä 4.00 - 6	TM Teräsvanne R340/100-2L-20-FX	340	C - 179	20x75	kpl
10360024720	Puhkeamaton Flexel pyörä 4.00 - 8	TM Teräsvanne R400/100-2L-20-FX	400	C - 179	20x75	kpl
10360024721	Puhkeamaton Flexel pyörä 3.00 - 4	TM Teräsvanne R260/85-2L-20-FX-248	260	C - 248	20x75	kpl
10360024722	Puhkeamaton Flexel pyörä 4.00 - 4	TM Teräsvanne R300/100-2L-20-FX-248	300	C - 248	20x75	kpl

Haarukat ja akselit

Haarukat ja akselit



Tuotekoodi	Tuotenimi	Tekninen nimi	Kantavuus	Holkki	Laatta	Korkeus mm	Yks.
10360003319	Läpimenevä akseli 20 x 280mm	TM US-L20/280					kpl
10360024705	Kiinteä haarukka 3.00 - 4	TM FGP10-US20	300	12mm	100x100 / 75x75	310	kpl
10360024706	Kääntyvä haarukka 3.00 - 4	TM DGP10-US20	300	12mm	100x100 / 75x75	310	kpl
10360024707	Kääntyvä haarukka jarrulla 3.00 - 4	TM DGP10J-US20	300	12mm	100x100 / 75x75	310	kpl

Raskaat pyörät

LHPL-J Kääntöpyörät nelikulmalaatalla ja jarrulla

Raskaat pyörät on erityisesti suunniteltu laitteisiin, joiden on kestävä suuria ja raskaita kuormia. Raskaita pyöriä käytetään mm. haarukkavaunuissa, trukeissa, teollisuuden vaunuissa ja laitteissa.

Lämmönkestot:

Polyamidi -40 °C - +80 °C

Polyuretaani -30 °C - +80 °C

Nimiketulkki:

N Polyamidikeskiö

ND Polyamidikeskiö + polyuretaanirengas

NEK Polyamidikeskiö + elastinen umpikumirengas

Tuotteessa on kaksitoiminen jarru, joka lukitsee pyörimisen ja kääntymisen.

Verkkokauppatuotteet keskusvarastotuotteina.



Tuotekoodi	Tuotenimi	Tekninen nimi	Pyörän halk. mm	Pyörän lev. mm	Rakenteen korkeus mm	Kääntösäde mm	Laatan pituus x leveys mm	Kiinnitysreiän halkaisija mm	Kantokyky kg (~10 Newton)	Yks.
10360004790	Kääntöpyörä LHPL-J-250 ND/K L	MANNER 600222 jarrulla	250	60	305	196	135x110	12	800	kpl

SI Irtopyörät

Raskaat pyörät on erityisesti suunniteltu laitteisiin, joiden on kestävä suuria ja raskaita kuormia. Raskaita pyöriä käytetään mm. haarukkavaunuissa, trukeissa, teollisuuden vaunuissa ja laitteissa.

Lämmönkestot:

Polyamidi -40 °C - +80 °C

Nimiketulkki:

N/K Polyamidikeskiö + kuulalaakerilla

Verkkokauppatuotteet keskusvarastotuotteina.



manner

Tuotekoodi	Tuotenimi	Tekninen nimi	Pyörän halk. mm	Pyörän lev. mm	Navan tai akselin pituus mm	Akselin halkaisija mm	Kantokyky kg (~10 Newton)	Yks.
10360005169	Irtopyörä SI-100 N/K L	MANNER 600068	100	37	51,5	11	450	kpl
10360005170	Irtopyörä SI-125 N/K L	MANNER 600069	125	45	51,5	11	700	kpl
10360005171	Irtopyörä SI-150 N/K L	MANNER 600070	150	48	61,5	15	900	kpl
10360005173	Irtopyörä SI-250 N/K L	MANNER 600072	250	60	61,5	15	1400	kpl

SKLP Kääntöpyörät nelikulmalaatalla

Raskaat pyörät on erityisesti suunniteltu laitteisiin, joiden on kestävä suuria ja raskaita kuormia. Raskaita pyöriä käytetään mm. haarukkavaunuissa, trukeissa, teollisuuden vaunuissa ja laitteissa.

Lämmönkestot:

Polyamidi -40 °C - +80 °C

Nimiketulkki:

N/K Polyamidikeskiö + kuulalaakerilla

Verkkokauppatuotteet keskusvarastotuotteina.



manner

Tuotekoodi	Tuotenimi	Tekninen nimi	Pyörän halk. mm	Pyörän lev. mm	Rakennekorkeus mm	Kääntösäde mm	Laatan pituus x leveys mm	Kiinnitysreiän halkaisija mm	Kantokyky kg (~10 Newton)	Yks.
10360002475	Kääntöpyörä SKLP-100 N/K L	MANNER 600133	100	37	138	92	105X85	8	450	kpl
10360002476	Kääntöpyörä SKLP-125 N/K L	MANNER 600134	125	45	164	104	135x110	10	450	kpl
10360002477	Kääntöpyörä SKLP-150 N/K L	MANNER 600087	150	48	203	138	135x110	8	850	kpl
10360005185	Kääntöpyörä SKLP-200 N/K L	MANNER 600088	200	50	250	165	135x110	12	850	kpl

SKLP-J Kääntöpyörät nelikulmalaatalla ja jarrulla

Raskaat pyörät on erityisesti suunniteltu laitteisiin, joiden on kestävä suuria ja raskaita kuormia. Raskaita pyöriä käytetään mm. haarukkavaunuissa, trukeissa, teollisuuden vaunuissa ja laitteissa.

Lämmönkestot:

Polyamidi -40 °C - +80 °C

Nimiketulkki:

N/K Polyamidikeskiö + kuulalaakerilla

Tuotteessa on kaksitoiminen jarru, joka lukitsee pyörimisen ja kääntymisen.

Verkkokauppatuotteet keskusvarastotuotteina.



Tuotekoodi	Tuotenimi	Tekninen nimi	Pyörän halk. mm	Pyörän lev. mm	Rakennekorkeus mm	Kääntösäde mm	Laatan pituus x leveys mm	Kiinnitysreiän halkaisija mm	Kantokyky kg (~10 Newton)	Yks.
10360005197	Kääntöpyörä SKLP-J-100 N/K L	MANNER 600135 Jarrulla	100	37	138	140	105X85	8	450	kpl
10360002479	Kääntöpyörä SKLP-J-125 N/K L	MANNER 600136 Jarrulla	125	45	164	140	135x110	10	450	kpl
10360002480	Kääntöpyörä SKLP-J-150 N/K L	MANNER 600137 Jarrulla	150	48	203	165	135x110	12	850	kpl
10360005198	Kääntöpyörä SKLP-J-200 N/K L	MANNER 600138 Jarrulla	200	50	250	180	135x110	12	850	kpl

SPLP Kiintopyörät nelikulmalaatalla

Raskaat pyörät on erityisesti suunniteltu laitteisiin, joiden on kestävä suuria ja raskaita kuormia. Raskaita pyöriä käytetään mm. haarukkavaunuissa, trukeissa, teollisuuden vaunuissa ja laitteissa.

Lämmönkestot:

Polyamidi -40 °C - +80 °C

Nimiketulkki:

N/K Polyamidikeskiö + kuulalaakerilla

Verkkokauppatuotteet keskusvarastotuotteina.



Tuotekoodi	Tuotenimi	Tekninen nimi	Pyörän halk. mm	Pyörän lev. mm	Rakennekorkeus mm	Laatan pituus x leveys mm	Kiinnitysreiän halkaisija mm	Kantokyky kg (~10 Newton)	Yks.
10360002483	Kiintopyörä SPLP-100 N/K L	MANNER 600140	100	37	138	105X85	8	450	kpl
10360002484	Kiintopyörä SPLP-125 N/K L	MANNER 600141	125	45	164	135x110	10	450	kpl
10360002485	Kiintopyörä SPLP-150 N/K L	MANNER 600097	150	48	203	135x110	12	850	kpl
10360005187	Kiintopyörä SPLP-200 N/K L	MANNER 600098	200	50	250	135x110	12	850	kpl

SI Irtopyörät ALV

Raskaat pyörät on erityisesti suunniteltu laitteisiin, joiden on kestävä suuria ja raskaita kuormia. Raskaita pyöriä käytetään mm. haarukkavaunuissa, trukeissa, teollisuuden vaunuissa ja laitteissa.

Nimiketulkki:

ALV/K Alumiinikeskiö + valu-uretaanirengas + kuulalaakerilla

Verkkokauppatuotteet keskusvarastotuotteina.



manner

Tuotekoodi	Tuotenimi	Tekninen nimi	Pyörän halk. mm	Pyörän lev. mm	Navan tai akselin pituus mm	Akselin halkaisija mm	Kantokyky kg (~10 Newton)	Yks.
10360005174	Irtopyörä SI-80 ALV/K L	MANNER 600073	80	40	51,5	11	250	kpl
10360005178	Irtopyörä SI-200 ALV/K L	MANNER 600077	200	50	61,5	15	800	kpl

SKLM SKLP Kääntöpyörät nelikulmalaatalla ALV

Raskaat pyörät on erityisesti suunniteltu laitteisiin, joiden on kestävä suuria ja raskaita kuormia. Raskaita pyöriä käytetään mm. haarukkavaunuissa, trukeissa, teollisuuden vaunuissa ja laitteissa.

Nimiketulkki:

ALV/K Alumiinikeskiö + valu-uretaanirengas + kuulalaakerilla

Verkkokauppatuotteet keskusvarastotuotteina.



manner

Tuotekoodi	Tuotenimi	Tekninen nimi	Pyörän halk. mm	Pyörän lev. mm	Rakennekorkeus mm	Kääntösäde mm	Laatan pituus x leveys mm	Kiinnitysreiän halkaisija mm	Kantokyky kg (~10 Newton)	Yks.
10360005200	Kääntöpyörä SKLP-100 ALV/K L	MANNER 600142	100	40	138	92	105X85	8	280	kpl
10360005201	Kääntöpyörä SKLP-125 ALV/K L	MANNER 600143	125	30	164	104	135x110	10	250	kpl
10360002478	Kääntöpyörä SKLP-150 ALV/K L	MANNER 600144	150	40	195	125	135x110	10	400	kpl
10360002582	Kääntöpyörä SKLP-200 ALV/K L	MANNER 600104	200	50	250	165	135x110	12	850	kpl

SKLP-J Kääntöpyörät nelikulmalaatalla ja jarrulla ALV

Raskaat pyörät on erityisesti suunniteltu laitteisiin, joiden on kestävä suuria ja raskaita kuormia. Raskaita pyöriä käytetään mm. haarukkavaunuissa, trukeissa, teollisuuden vaunuissa ja laitteissa.

Nimiketulkki:

ALV/K Alumiinikeskiö + valu-uretaanirengas + kuulalaakerilla

Tuotteessa on kaksitoiminen jarru, joka lukitsee pyörimisen ja kääntymisen.

Verkkokauppatuotteet keskusvarastotuotteina.



manner

Tuotekoodi	Tuotenimi	Tekninen nimi	Pyörän halk. mm	Pyörän lev. mm	Rakennekorkeus mm	Kääntösäde mm	Laatan pituus x leveys mm	Kiinnitysreiän halkaisija mm	Kantokyky kg (~10 Newton)	Yks.
10360005202	Kääntöpyörä SKLP-J-100 ALV/K L	MANNER 600145 jarrulla	100	40	138	140	105X85	8	280	kpl
10360005203	Kääntöpyörä SKLP-J-125 ALV/K L	MANNER 600146 jarrulla	125	30	164	140	135x110	10	250	kpl
10360002481	Kääntöpyörä SKLP-J-150 ALV/K L	MANNER 600147 Jarrulla	150	40	195	180	135x110	10	400	kpl
10360002482	Kääntöpyörä SKLP-J-200 ALV/K L	MANNER 600148 Jarrulla	200	50	250	180	135x110	12	850	kpl

SPLM SPLP Kiintopyörät nelikulmalaatalla ALV

Raskaat pyörät on erityisesti suunniteltu laitteisiin, joiden on kestävä suuria ja raskaita kuormia. Raskaita pyöriä käytetään mm. haarukkavaunuissa, trukeissa, teollisuuden vaunuissa ja laitteissa.

Nimiketulkki:

ALV/K Alumiinikeskiö + valu-uretaanirengas + kuulalaakerilla

Verkkokauppatuotteet keskusvarastotuotteina.



manner

Tuotekoodi	Tuotenimi	Tekninen nimi	Pyörän halk. mm	Pyörän lev. mm	Rakennekorkeus mm	Laatan pituus x leveys mm	Yks.
10360002584	Kiintopyörä SPLP-100 ALV/K L	MANNER 600150	100	40	138	105x85	kpl
10360002586	Kiintopyörä SPLP-150 ALV/K L	MANNER 600152	150	40	195	135x110	kpl
10360002587	Kiintopyörä SPLP-200 ALV/K L	MANNER 600115	200	50	250	135x110	kpl

SI Irtopyörät VV

Raskaat pyörät on erityisesti suunniteltu laitteisiin, joiden on kestävä suuria ja raskaita kuormia. Raskaita pyöriä käytetään mm. haarukkavaunuissa, trukeissa, teollisuuden vaunuissa ja laitteissa.

Nimiketulkki:

VV/K Valurautakeskiö + valu-uretaanirengas + kuulalaakerilla

Verkkokauppatuotteet keskusvarastotuotteina.



manner

Tuotekoodi	Tuotenimi	Tekninen nimi	Pyörän halk. mm	Pyörän lev. mm	Navan tai akselin pituus mm	Akselin halkaisija mm	Kantokyky kg (~10 Newton)	Yks.
10360002578	Irtopyörä SI-150 VV/K L	MANNER 600013	150	50	61,5	15	700	kpl
10360002579	Irtopyörä SI-200 VV/K L	MANNER 600015	200	50	61,5	15	1000	kpl
10360002580	Irtopyörä SI-250 VV/K L	MANNER 600016	250	60	75	19	1400	kpl

SKL Kääntöpyörät nelikulmalaatalla VV

Raskaat pyörät on erityisesti suunniteltu laitteisiin, joiden on kestävä suuria ja raskaita kuormia. Raskaita pyöriä käytetään mm. haarukkavaunuissa, trukeissa, teollisuuden vaunuissa ja laitteissa.

Nimiketulkki:

VV/K Valurautakeskiö + valu-uretaanirengas + kuulalaakerilla

Verkkokauppatuotteet keskusvarastotuotteina.



Tuotekoodi	Tuotenimi	Tekninen nimi	Pyörän halk. mm	Pyörän lev. mm	Rakenteen korkeus mm	Kääntösäde mm	Laatan pituus x leveys mm	Kiinnitysreiän halk. mm	Kantokyky kg (~10 Newton)	Yks.
10360002589	Kääntöpyörä SKL-82 VV/K L	MANNER 600035	82	70	131	96	135x110	13	700	kpl
10360002590	Kääntöpyörä SKL-125 VV/K L	MANNER 600118	125	50	172	112,5	135x110	10	480	kpl
10360002592	Kääntöpyörä SKL-150 VV/K L	MANNER 600026	150	50	202	140	135x110	13	700	kpl
10360002593	Kääntöpyörä SKL-200 VV/K L	MANNER 600029	200	50	251	170	135x110	13	1 000	kpl
10360002594	Kääntöpyörä SKL-250 VV/K L	MANNER 600032	250	60	307	210	200X160	14	1 400	kpl

SPL Kiintopyörät nelikulmalaatalla VV

Raskaat pyörät on erityisesti suunniteltu laitteisiin, joiden on kestävä suuria ja raskaita kuormia. Raskaita pyöriä käytetään mm. haarukkavaunuissa, trukeissa, teollisuuden vaunuissa ja laitteissa.

Nimiketulkki:

VV/K Valurautakeskiö + valu-uretaanirengas + kuulalaakerilla

Verkkokauppatuotteet keskusvarastotuotteina.



Tuotekoodi	Tuotenimi	Tekninen nimi	Pyörän halk. mm	Pyörän lev. mm	Rakenteen korkeus mm	Laatan pituus x leveys mm	Kiinnitysreiän halkaisija mm	Kantokyky kg (~10 Newton)	Yks.
10360002598	Kiintopyörä SPL-150 VV/K L	MANNER 600048	150	50	202	135x110	12	700	kpl
10360002599	Kiintopyörä SPL-200 VV/K L	MANNER 600051	200	50	251	135x110	12	1000	kpl

SKL Kaksoiskääntöpyörät nelikulmalaatalla VV

Raskaat pyörät on erityisesti suunniteltu laitteisiin, joiden on kestävä suuria ja raskaita kuormia. Raskaita pyöriä käytetään mm. haarukkavaunuissa, trukeissa, teollisuuden vaunuissa ja laitteissa.

Nimiketulkki:

VV/K Valurautakeskiö + valu-uretaanirengas + kuulalaakerilla

Verkkokauppatuotteet keskusvarastotuotteina.



manner

Tuotekoodi	Tuotenimi	Tekninen nimi	Pyörän halk. mm	Pyörän lev. mm	Rakennekorkeus mm	Kääntösäde mm	Laatan pituus x leveys mm	Kiinnitysreiän halkaisija mm	Kantokyky kg (~10 Newton)	Yks.
10360005158	Kääntöpyörä SKL-100/2 VV/K L	MANNER 600019	100	30+30	140	105	135x110	12	600	kpl
10360005161	Kääntöpyörä SKL-250/2 VV/K L	MANNER 600031	250	60+60	323	207	255X205	16	2800	kpl

PV Irtopyörät läpimenevää akselia varten

Raskaat pyörät on erityisesti suunniteltu laitteisiin, joiden on kestävä suuria ja raskaita kuormia. Raskaita pyöriä käytetään mm. haarukkavaunuissa, trukeissa, teollisuuden vaunuissa ja laitteissa.

Nimiketulkki:

TV Teräskeskio + valu-uretaanirengas

TV/K Teräskeskio + valu-uretaanirengas + kuulalaakerilla

N Polyamidi

N/K Polyamidi + kuulalaakerilla

Verkkokauppatuotteet keskusvarastotuotteina.

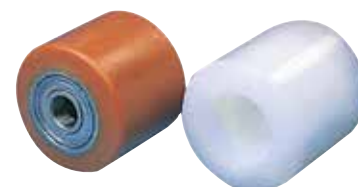

manner

Tuotekoodi	Tuotenimi	Tekninen nimi	Pyörän halk. mm	Pyörän lev. mm	Navan tai akselin pituus mm	Akselin halkaisija mm	Kantokyky kg (~10 Newton)	Yks.
10360005182	Irtopyörä PV-82/70 TV/K L	MANNER 600082	82	70	66	20	700	kpl
10360005184	Irtopyörä PV-82/70 N/K L	MANNER 600084	82	70	66	20	700	kpl
10360002602	Irtopyörä PV-85/75 TV/K L	MANNER 600002	85	75	75	20	750	kpl
10360002604	Irtopyörä PV-85/90 TV/K L	MANNER 600006	85	90	90	20	900	kpl

YNV Irtopyörät läpimenevää akselia varten

Raskaat pyörät on erityisesti suunniteltu laitteisiin, joiden on kestävä suuria ja raskaita kuormia. Raskaita pyöriä käytetään mm. haarukkavaunuissa, trukeissa, teollisuuden vaunuissa ja laitteissa.

Nimiketulkki:

N Polyamidi

N/K Polyamidi + kuulalaakerilla

ND Polyamidikeskiö + polyuretaanirengas

ND/K Polyamidikeskiö + polyuretaanirengas + kuulalaakerilla

Verkkokauppatuotteet keskusvarastotuotteina.



manner

Tuotekoodi	Tuotenimi	Tekninen nimi	Pyörän halk. mm	Pyörän lev. mm	Navan tai akselin pituus mm	Akselin halkaisija mm	Kantokyky kg (~10 Newton)	Yks.
10360002607	Irtopyörä YNV-85/75 N	MANNER 500121	85	75	75		600	kpl
10360002614	Irtopyörä YNV-160 ND/K	MANNER 500108	160	50	56	20	350	kpl
10360002609	Irtopyörä YNV-200 N	MANNER 500109	200	50	56		850	kpl
10360002610	Irtopyörä YNV-200 N/K	MANNER 500111	200	50	56	20	850	kpl

Lämpöä kestävät pyörät

LI Irtopyörät

Lämpöä kestävät pyörät on tarkoitettu käyttökohteisiin, joissa hetkellinen lämpötila voi nousta jopa 300 °C:een. Pyörien hetkellinen lämmönkestokyky vaihtelee 150 ja 300 asteen välillä. Lämpöä kestäviä pyöriä käytetään mm. leipomoissa ja maalaamoissa.

Nimiketulkki:

LMK Lämpöä kestävä polyamidikeskiö + umpikumirengas liukulaakerilla

Verkkokauppatuotteet keskusvarastotuotteina.



manner

Tuotekoodi	Tuotenimi	Tekninen nimi	Pyörän halk. mm	Pyörän lev. mm	Navan tai akselin pituus mm	Akselin halkaisija mm	Kantokyky kg (~10 Newton)	Yks.
10360005074	Irtopyörä LI-100 LMK	MANNER 400875	100	38	46	10	75	kpl

LKE Kääntöpyörät nelikulmalaatalla

Lämpöä kestävät pyörät on tarkoitettu käyttökohteisiin, joissa hetkellinen lämpötila voi nousta jopa 300 °C:een. Pyörien hetkellinen lämmönkestokyky vaihtelee 150 ja 300 asteen välillä. Lämpöä kestäviä pyöriä käytetään mm. leipomoissa ja maalaamoissa.

Nimiketulkki:

AL Alumiini + liukulaakerilla

Verkkokauppatuotteet keskusvarastotuotteina.

Kuvassa LK-100 LMK.



manner

Tuotekoodi	Tuotenimi	Tekninen nimi	Pyörän halk. mm	Pyörän lev. mm	Rakennekorkeus mm	Kääntösäde mm	Laatan pituus x leveys mm	Kiinnitysreiän halkaisija mm	Kantokyky kg (~10 Newton)	Yks.
10360002471	Kääntöpyörä LKE-100 AL	MANNER 400293	100	36	132	90	105X85	9	140	kpl

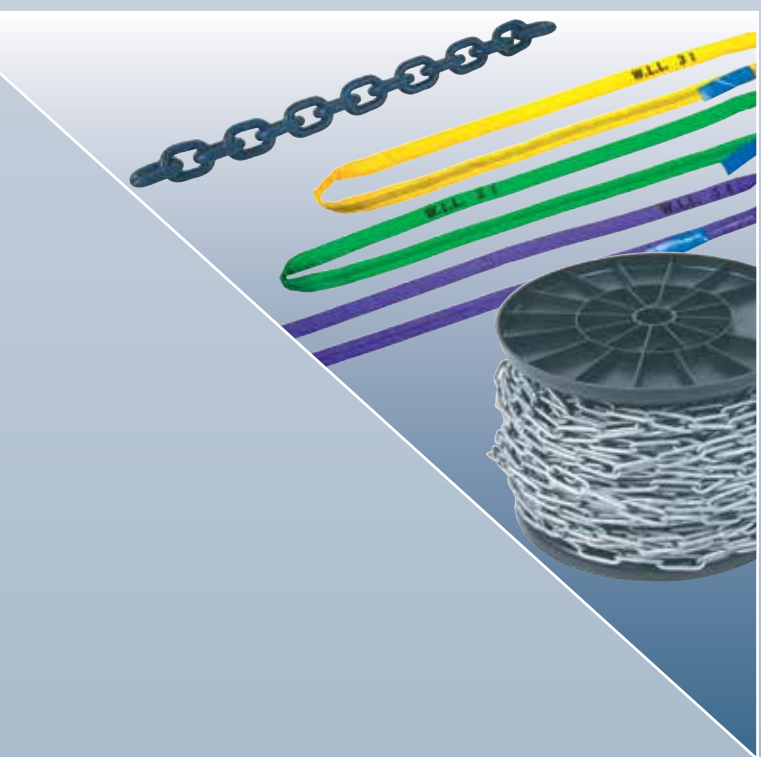





Nosto- ja sidontavälineet

Nostoliinat ja päällysteraksit	209
Nostoketjut ja komponentit 8-lk	215
Nostoketjut ja komponentit 10-lk	227
Nostoketjut ja komponentit 12-lk	233
Nostoketjuyhdistelmät 8, 10 ja 12-lk	238
Taljat ja siirtovaunut	240
Tarraimet	245
Nostosilmukat	247
Sakkelit	251
Väkipyörät	254
Kuormansidontatuotteet	255
Teräsköydet ja komponentit	259
Vanntiruuvit	264
Luokittelemattomat ketjut ja komponentit	265
Haponkestävät ketjut ja komponentit	268
IP-Pakatut Nostovälineet	270
Kuormanilmaisimet	277
Ruohonleikkurin nosto- ja kaatolaitteet	278
Sähkö- ja akkuketjunostimet	279
Etälaukaistavat nostokoukut	280



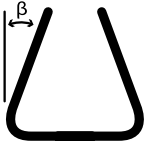
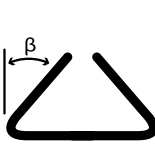
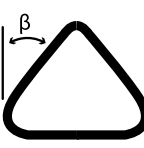
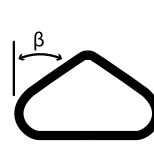

SALLITUT TYÖKUORMAT / WORKING LOAD LIMITS

PÄÄLLYSTERAKSIT / ROUND SLINGS

Nostotapa Lifting way	Suora nosto Straight lift	Kiristävä nosto Choke lift	Avonosto Basket lift	Kulmanosto Angle lift $\beta = 0 - 45^\circ$	Kulmanosto Angle lift $\beta = 45 - 60^\circ$	Kulmanosto Angle lift $\beta = 0 - 45^\circ$	Kulmanosto Angle lift $\beta = 45 - 60^\circ$
Muotokerron Form Factory	1,0	0,8	2,0	1,4	1,0	0,7	0,5
							
Väri / Color	Työkuorma / WLL kg						
Violetti / Purple	1000	800	2000	1400	1000	700	500
Vihreä / Green	2000	1600	4000	2800	2000	1400	1000
Keltainen / Yellow	3000	2400	6000	4200	3000	2100	1500
Harmaa / Grey	4000	3200	8000	5600	4000	2800	2000
Punainen / Red	5000	4000	10000	7000	5000	3500	2500
Ruskea / Brown	6000	4800	12000	8400	6000	4200	3000
Sininen / Blue	8000	6400	16000	11200	8000	5600	4000
Oranssi / Orange	10000	8000	20000	14000	10000	7000	5000
Oranssi / Orange	12000	9600	24000	16800	12000	8400	6000
Oranssi / Orange	15000	12000	30000	21000	15000	10500	7500
Oranssi / Orange	20000	16000	40000	28000	20000	14000	10000
Oranssi / Orange	25000	20000	50000	35000	25000	17500	12500
Oranssi / Orange	30000	24000	60000	42000	30000	21000	15000

Varmuuskerroin 7:1

SILMUKKANOSTOVYÖT / WEBBING SLINGS

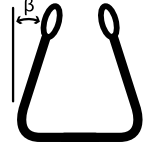
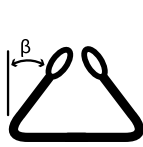
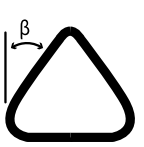
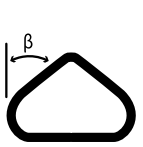
Nostotapa Lifting way	Suora nosto Straight lift	Kiristävä nosto Choke lift	Avonosto Basket lift	Kulmanosto Angle lift $\beta = 0 - 45^\circ$	Kulmanosto Angle lift $\beta = 45 - 60^\circ$	Kulmanosto Angle lift $\beta = 0 - 45^\circ$	Kulmanosto Angle lift $\beta = 45 - 60^\circ$	
Muotokerron Form Factory	1,0	0,8	2,0	1,4	1,0	0,7	0,5	
								
Väri / Color	Leveys / Width	Työkuorma / WLL kg						
Valkoinen / White	25 mm	500	400	1000	700	500	350	250
Violetti / Purple	50 mm	1000	800	2000	1400	1000	700	500
Vihreä / Green	60 mm	2000	1600	4000	2800	2000	1400	1000
Keltainen / Yellow	90 mm	3000	2400	6000	4200	3000	2100	1500
Harmaa / Grey	120 mm	4000	3200	8000	5600	4000	2800	2000
Punainen / Red	150 mm	5000	4000	10000	7000	5000	3500	2500
Ruskea / Brown	180 mm	6000	4800	12000	8400	6000	4200	3000
Sininen / Blue	240 mm	8000	6400	16000	11200	8000	5600	4000
Oranssi / Orange	300 mm	10000	8000	20000	14000	10000	7000	5000
Oranssi / Orange	300 mm	12000	9600	24000	16800	12000	8400	6000

Varmuuskerroin 7:1

KÄYTTÖLÄMPÖTILA
OPERATING TEMPERATURE **-40 - (+)100°C**

TARKASTA NOSTOKETJUJHDISTELMÄT SILMÄMÄÄRÄISESTI AINA ENNEN KÄYTTÖÄ JA TÄYDELLISESTI VÄHINTÄÄN KERRAN VUODESSA.

ALWAYS CHECK LIFTING CHAIN ASSEMBLIES VISUALLY BEFORE USE AND THOROUGHLY AT LEAST ONCE A YEAR.

Nostoliinat ja päällysteraksit

Silmukkanostovyöt Duplex

Kaksinkerroin ommellut ns. Duplex vyöt

Vakiona kavennetut vahvistetut silmukat

Materiaali 100 % polyester

Varmuuskerroin 7 : 1

CE merkinnöin ja värikoodein

Valmistettu EN 1492-1 mukaisesti, mittatoleranssi +-3 %

Saatavana myös erikoistyyppit ja -pituudet sekä työkuormiltaan suuremmat vyöt



Tuotekoodi	Tuotenimi	Tekninen nimi	Yks.
10360010118	Silmukkanostovyö 0,50t/0,5m Duplex	HL SNV05005	kpl
10360005527	Silmukkanostovyö 0,50t / 1m Duplex	HL SNV0501	kpl
10360009944	Silmukkanostovyö 0,50t/1,5m Duplex	HL SNV05015	kpl
10360005538	Silmukkanostovyö 0,50t / 2m Duplex	HL SNV0502	kpl
10360005547	Silmukkanostovyö 0,50t / 3m Duplex	HL SNV0503	kpl
10360005556	Silmukkanostovyö 0,50t / 4m Duplex	HL SNV0504	kpl
10360005562	Silmukkanostovyö 0,50t / 5m Duplex	HL SNV0505	kpl
10360005570	Silmukkanostovyö 0,50t / 6m Duplex	HL SNV0506	kpl
10360005575	Silmukkanostovyö 0,50t / 8m Duplex	HL SNV0508	kpl
10360005585	Silmukkanostovyö 0,50t / 10m Duplex	HL SNV0510	kpl
10360005530	Silmukkanostovyö 1,00t / 1m Duplex	HL SNV101	kpl
10360023938	Silmukkanostovyö 1,00t/1,5m Duplex	HL SNV101,5	kpl
10360003498	Silmukkanostovyö 1,00t / 2m Duplex	HL SNV102	kpl
10360003499	Silmukkanostovyö 1,00t / 3m Duplex	HL SNV103	kpl
10360003500	Silmukkanostovyö 1,00t / 4m Duplex	HL SNV104	kpl
10360003501	Silmukkanostovyö 1,00t / 5m Duplex	HL SNV105	kpl
10360005542	Silmukkanostovyö 1,00t / 6m Duplex	HL SNV106	kpl
10360005586	Silmukkanostovyö 1,00t / 8m Duplex	HL SNV108	kpl
10360005602	Silmukkanostovyö 1,00t / 10m Duplex	HL SNV110	kpl
10360003563	Silmukkanostovyö 2,00t / 1m Duplex	HL SNV201	kpl
10360003564	Silmukkanostovyö 2,00t/1,5m Duplex	HL SNV201.5	kpl
10360003502	Silmukkanostovyö 2,00t / 2m Duplex	HL SNV202	kpl
10360003503	Silmukkanostovyö 2,00t / 3m Duplex	HL SNV203	kpl
10360003504	Silmukkanostovyö 2,00t / 4m Duplex	HL SNV204	kpl
10360003505	Silmukkanostovyö 2,00t / 5m Duplex	HL SNV205	kpl
10360003506	Silmukkanostovyö 2,00t / 6m Duplex	HL SNV206	kpl
10360003507	Silmukkanostovyö 2,00t / 8m Duplex	HL SNV208	kpl
10360005619	Silmukkanostovyö 2,00t / 10m Duplex	HL SNV210	kpl
10360005563	Silmukkanostovyö 3,00t / 1m Duplex	HL SNV301	kpl
10360003508	Silmukkanostovyö 3,00t / 2m Duplex	HL SNV302	kpl
10360003509	Silmukkanostovyö 3,00t / 3m Duplex	HL SNV303	kpl
10360003510	Silmukkanostovyö 3,00t / 4m Duplex	HL SNV304	kpl
10360003511	Silmukkanostovyö 3,00t / 5m Duplex	HL SNV305	kpl
10360003512	Silmukkanostovyö 3,00t / 6m Duplex	HL SNV306	kpl
10360003513	Silmukkanostovyö 3,00t / 8m Duplex	HL SNV308	kpl
10360005648	Silmukkanostovyö 3,00t / 10m Duplex	HL SNV310	kpl

Silmukkanostovyöt Duplex

Tuotekoodi	Tuotenimi	Tekninen nimi	Yks.
10360005584	Silmukkanostovyö 4,00t / 1m Duplex	HL SNV401	kpl
10360005600	Silmukkanostovyö 4,00t / 2m Duplex	HL SNV402	kpl
10360005611	Silmukkanostovyö 4,00t / 3m Duplex	HL SNV403	kpl
10360005627	Silmukkanostovyö 4,00t / 4m Duplex	HL SNV404	kpl
10360005636	Silmukkanostovyö 4,00t / 5m Duplex	HL SNV405	kpl
10360005649	Silmukkanostovyö 4,00t / 6m Duplex	HL SNV406	kpl
10360005660	Silmukkanostovyö 4,00t / 8m duplex	HL SNV408	kpl
10360005671	Silmukkanostovyö 4,00t / 10m Duplex	HL SNV410	kpl
10360003575	Silmukkanostovyö 5,00t / 2m Duplex	HL SNV502	kpl
10360011622	Silmukkanostovyö 5,00t / 3m Duplex	HL SNV503	kpl
10360011623	Silmukkanostovyö 5,00t / 4m Duplex	HL SNV504	kpl
10360003578	Silmukkanostovyö 5,00t / 5m Duplex	HL SNV505	kpl
10360011624	Silmukkanostovyö 5,00t / 6m Duplex	HL SNV506	kpl
10360011625	Silmukkanostovyö 5,00t / 8m Duplex	HL SNV508	kpl
10360005612	Silmukkanostovyö 6,00t / 2m Duplex	HL SNV602	kpl
10360005628	Silmukkanostovyö 6,00t / 3m Duplex	HL SNV603	kpl
10360005642	Silmukkanostovyö 6,00t / 4m Duplex	HL SNV604	kpl
10360005653	Silmukkanostovyö 6,00t / 5m Duplex	HL SNV605	kpl
10360005662	Silmukkanostovyö 6,00t / 6m Duplex	HL SNV606	kpl
10360005674	Silmukkanostovyö 6,00t / 8m Duplex	HL SNV608	kpl
10360005685	Silmukkanostovyö 6,00t / 10m Duplex	HL SNV610	kpl
10360005647	Silmukkanostovyö 8,00t / 2m Duplex	HL SNV802	kpl
10360005663	Silmukkanostovyö 8,00t / 3m Duplex	HL SNV803	kpl
10360005676	Silmukkanostovyö 8,00t / 4m Duplex	HL SNV804	kpl
10360005684	Silmukkanostovyö 8,00t / 5m Duplex	HL SNV805	kpl
10360005691	Silmukkanostovyö 8,00t / 6m Duplex	HL SNV806	kpl
10360005696	Silmukkanostovyö 8,00t / 8m Duplex	HL SNV808	kpl
10360005703	Silmukkanostovyö 8,00t / 10m Duplex	HL SNV810	kpl
10360005656	Silmukkanostovyö 10,00t / 2m Duplex	HL SNV1002	kpl
10360005668	Silmukkanostovyö 10,00t / 3m Duplex	HL SNV1003	kpl
10360005682	Silmukkanostovyö 10,00t / 4m Duplex	HL SNV1004	kpl
10360005689	Silmukkanostovyö 10,00t / 5m Duplex	HL SNV1005	kpl
10360005693	Silmukkanostovyö 10,00t / 6m Duplex	HL SNV1006	kpl
10360005699	Silmukkanostovyö 10,00t / 8m Duplex	HL SNV1008	kpl
10360005705	Silmukkanostovyö 10,00t/10m Duplex	HL SNV1010	kpl
10360009978	Silmukkanostovyö 12,00t / 4m Duplex	HL SNV1204	kpl
10360009980	Silmukkanostovyö 12,00t / 6m Duplex	HL SNV1206	kpl
10360009981	Silmukkanostovyö 12,00t / 8m Duplex	HL SNV1208	kpl
10360009982	Silmukkanostovyö 12,00t/10m Duplex	HL SNV1210	kpl
10360003602	Silmukkanostovyö 20,00t / 8m Duplex	HL SNV2008	kpl

Umpinostovyöt

Yksinkertaiset päättymättömät vyöt mahdollista saada myös kaksinkerroin ommeltuina, jolloin samalla vyöleveydellä saadaan kaksinkertainen työkuorma

Materiaali 100% polyester

Varmuuskerroin 7: 1

Ce merkinnöin ja värikoodein

Myös muut koot ja leveydet tilauksesta

Valmistettu standardin EN 1492-1 mukaisesti



Tuotekoodi	Tuotenumero	Tekninen nimi	Yks.
10360025014	Umpinostovyö 0,50t 0,25 / 0,5m	HL UNV05005	kpl
10360011855	Umpinostovyö 0,50t 0,5 / 1m	HL UNV0501	kpl
10360011856	Umpinostovyö 0,50t 1 / 2m	HL UNV0502	kpl
10360011857	Umpinostovyö 0,50t 1,5 / 3m	HL UNV0503	kpl
10360011858	Umpinostovyö 0,50t 2 / 4m	HL UNV0504	kpl
10360011859	Umpinostovyö 0,50t 2,5 / 5m	HL UNV0505	kpl
10360011860	Umpinostovyö 0,50t 3 / 6m	HL UNV0506	kpl
10360011861	Umpinostovyö 0,50t 4 / 8m	HL UNV0508	kpl
10360011862	Umpinostovyö 0,50t 5 / 10m	HL UNV0510	kpl
10360011863	Umpinostovyö 0,50t 6 / 12m	HL UNV0512	kpl
10360011870	Umpinostovyö 1,00t 0,5 / 1m	HL UNV101	kpl
10360011873	Umpinostovyö 1,00t 1 / 2m	HL UNV102	kpl
10360011874	Umpinostovyö 1,00t 1,5 / 3m	HL UNV103	kpl
10360011875	Umpinostovyö 1,00t 2 / 4m	HL UNV104	kpl
10360011876	Umpinostovyö 1,00t 2,5 / 5m	HL UNV105	kpl
10360011877	Umpinostovyö 1,00t 3 / 6m	HL UNV106	kpl
10360011878	Umpinostovyö 1,00t 4 / 8m	HL UNV108	kpl
10360011880	Umpinostovyö 1,00t 5 / 10m	HL UNV110	kpl
10360011881	Umpinostovyö 1,00t 6 / 12m	HL UNV112	kpl
10360011883	Umpinostovyö 2,00t 0,5 / 1m	HL UNV201	kpl
10360011884	Umpinostovyö 2,00t 1 / 2m	HL UNV202	kpl
10360011885	Umpinostovyö 2,00t 1,5 / 3m	HL UNV203	kpl
10360011886	Umpinostovyö 2,00t 2 / 4m	HL UNV204	kpl
10360011887	Umpinostovyö 2,00t 2,5 / 5m	HL UNV205	kpl
10360011888	Umpinostovyö 2,00t 3 / 6m	HL UNV206	kpl
10360011889	Umpinostovyö 2,00t 4 / 8m	HL UNV208	kpl
10360011890	Umpinostovyö 2,00t 5 / 10m	HL UNV210	kpl
10360011891	Umpinostovyö 2,00t 6 / 12m	HL UNV212	kpl
10360011893	Umpinostovyö 3,00t 1 / 2m	HL UNV302	kpl
10360011894	Umpinostovyö 3,00t 1,5 / 3m	HL UNV303	kpl
10360011895	Umpinostovyö 3,00t 2 / 4m	HL UNV304	kpl
10360011896	Umpinostovyö 3,00t 2,5 / 5m	HL UNV305	kpl
10360011897	Umpinostovyö 3,00t 3 / 6m	HL UNV306	kpl
10360011898	Umpinostovyö 3,00t 4 / 8m	HL UNV308	kpl
10360011899	Umpinostovyö 3,00t 5 / 10m	HL UNV310	kpl
10360011900	Umpinostovyö 3,00t 6 / 12m	HL UNV312	kpl
10360011902	Umpinostovyö 4,00t 1 / 2m	HL UNV402	kpl
10360011903	Umpinostovyö 4,00t 1,5 / 3m	HL UNV403	kpl
10360011904	Umpinostovyö 4,00t 2 / 4m	HL UNV404	kpl
10360011905	Umpinostovyö 4,00t 2,5 / 5m	HL UNV405	kpl
10360011906	Umpinostovyö 4,00t 3 / 6m	HL UNV406	kpl
10360011907	Umpinostovyö 4,00t 4 / 8m	HL UNV408	kpl
10360011908	Umpinostovyö 4,00t 5 / 10m	HL UNV410	kpl

Umpinostovyöt

Tuotekoodi	Tuotenimi	Tekninen nimi	Yks.
10360011909	Umpinostovyö 4,00t 6 / 12m	HL UNV412	kpl
10360011912	Umpinostovyö 6,00t 1 / 2m	HL UNV602	kpl
10360011913	Umpinostovyö 6,00t 1,5 / 3m	HL UNV603	kpl
10360011914	Umpinostovyö 6,00t 2 / 4m	HL UNV604	kpl
10360011915	Umpinostovyö 6,00t 2,5 / 5m	HL UNV605	kpl
10360011916	Umpinostovyö 6,00t 3 / 6m	HL UNV606	kpl
10360011917	Umpinostovyö 6,00t 4 / 8m	HL UNV608	kpl
10360011918	Umpinostovyö 6,00t 5 / 10m	HL UNV610	kpl
10360011919	Umpinostovyö 6,00t 6 / 12m	HL UNV612	kpl
10360011921	Umpinostovyö 8,00t 1,5 / 3m	HL UNV803	kpl
10360011922	Umpinostovyö 8,00t 2 / 4m	HL UNV804	kpl
10360011923	Umpinostovyö 8,00t 2,5 / 5m	HL UNV805	kpl
10360011924	Umpinostovyö 8,00t 3 / 6m	HL UNV806	kpl
10360011925	Umpinostovyö 8,00t 4 / 8m	HL UNV808	kpl
10360011926	Umpinostovyö 8,00t 5 / 10m	HL UNV810	kpl
10360011927	Umpinostovyö 8,00t 6 / 12m	HL UNV812	kpl
10360011865	Umpinostovyö 10,00t 1,5 / 3m	HL UNV1003	kpl
10360011866	Umpinostovyö 10,00t 2 / 4m	HL UNV1004	kpl
10360011867	Umpinostovyö 10,00t 2,5 / 5m	HL UNV1005	kpl
10360011868	Umpinostovyö 10,00t 3 / 6m	HL UNV1006	kpl
10360011869	Umpinostovyö 10,00t 4 / 8m	HL UNV1008	kpl
10360011871	Umpinostovyö 10,00t 5 / 10m	HL UNV1010	kpl
10360011872	Umpinostovyö 10,00t 6 / 12m	HL UNV1012	kpl

Päällysteraksit

Kuituvyyhtiraksit, jotka on päällystetty erikoisvahvalla kaksikertaisella suojakankaalla

Kaikkeen nostamiseen

Materiaali 100 % polyester

Varmuuskerroin 7 : 1

CE merkinnöin ja värikoodein

Valmistettu EN 1492-2 standardin mukaisesti



Tuotekoodi	Tuotenimi	Tekninen nimi	Yks.
10360005490	Päällysteraksi 1,00t 0,5 / 1m	HL PAR101	kpl
10360003514	Päällysteraksi 1,00t 1 / 2m	HL PAR102	kpl
10360003515	Päällysteraksi 1,00t 1,5 / 3	HL PAR103	kpl
10360003516	Päällysteraksi 1,00t 2 / 4m	HL PAR104	kpl
10360003517	Päällysteraksi 1,00t 2,5 / 5	HL PAR105	kpl
10360003518	Päällysteraksi 1,00t 3 / 6m	HL PAR106	kpl
10360003519	Päällysteraksi 1,00t 4 / 8m	HL PAR108	kpl
10360005567	Päällysteraksi 1,00t 5 / 10m	HL PAR110	kpl
10360005573	Päällysteraksi 1,00t 6 / 12m	HL PAR112	kpl
10360005492	Päällysteraksi 2,00t 0,5 / 1m	HL PAR201	kpl
10360003520	Päällysteraksi 2,00t 1 / 2m	HL PAR202	kpl
10360003521	Päällysteraksi 2,00t 1,5 / 3m	HL PAR203	kpl
10360003522	Päällysteraksi 2,00t 2 / 4m	HL PAR204	kpl
10360003523	Päällysteraksi 2,00t 2,5 / 5m	HL PAR205	kpl
10360003524	Päällysteraksi 2,00t 3 / 6m	HL PAR206	kpl
10360003525	Päällysteraksi 2,00t 4 / 8m	HL PAR208	kpl
10360005597	Päällysteraksi 2,00t 5 / 10m	HL PAR210	kpl
10360005607	Päällysteraksi 2,00t 6 / 12m	HL PAR212	kpl
10360005507	Päällysteraksi 3,00t 0,5 / 1m	HL PAR301	kpl
10360003526	Päällysteraksi 3,00t 1 / 2m	HL PAR302	kpl
10360003527	Päällysteraksi 3,00t 1,5 / 3m	HL PAR303	kpl
10360003528	Päällysteraksi 3,00t 2 / 4m	HL PAR304	kpl
10360003529	Päällysteraksi 3,00t 2,5 / 5m	HL PAR305	kpl
10360003530	Päällysteraksi 3,00t 3 / 6m	HL PAR306	kpl
10360005599	Päällysteraksi 3,00t 4 / 8m	HL PAR308	kpl
10360005610	Päällysteraksi 3,00t 5 / 10m	HL PAR310	kpl
10360005620	Päällysteraksi 3,00t 6 / 12m	HL PAR312	kpl
10360005531	Päällysteraksi 4,00t 0,5 / 1m	HL PAR401	kpl
10360005548	Päällysteraksi 4,00t 1 / 2m	HL PAR402	kpl
10360005564	Päällysteraksi 4,00t 1,5 / 3m	HL PAR403	kpl
10360005581	Päällysteraksi 4,00t 2 / 4m	HL PAR404	kpl
10360005595	Päällysteraksi 4,00t 2,5 / 5m	HL PAR405	kpl
10360005604	Päällysteraksi 4,00t 3 / 6m	HL PAR406	kpl
10360005617	Päällysteraksi 4,00t 4 / 8m	HL PAR408	kpl
10360005630	Päällysteraksi 4,00t 5 / 10m	HL PAR410	kpl
10360005645	Päällysteraksi 4,00t 6 / 12m	HL PAR412	kpl
10360005553	Päällysteraksi 5,00t 1 / 2m	HL PAR502	kpl
10360005571	Päällysteraksi 5,00t 1,5 / 3m	HL PAR503	kpl
10360005587	Päällysteraksi 5,00t 2 / 4m	HL PAR504	kpl
10360005603	Päällysteraksi 5,00t 2,5 / 5m	HL PAR505	kpl
10360005608	Päällysteraksi 5,00t 3 / 6m	HL PAR506	kpl
10360005625	Päällysteraksi 5,00t 4 / 8m	HL PAR508	kpl
10360005635	Päällysteraksi 5,00t 5 / 10m	HL PAR510	kpl
10360005650	Päällysteraksi 5,00t 6 / 12m	HL PAR512	kpl
10360005572	Päällysteraksi 6,00t 1 / 2m	HL PAR602	kpl
10360005593	Päällysteraksi 6,00t 1,5 / 3m	HL PAR603	kpl

Päällysteraksit

Tuotekoodi	Tuotenimi	Tekninen nimi	Yks.
10360005609	Päällysteraksi 6,00t 2 / 4m	HL PAR604	kpl
10360005618	Päällysteraksi 6,00t 2,5 / 5m	HL PAR605	kpl
10360005631	Päällysteraksi 6,00t 3 / 6m	HL PAR606	kpl
10360005651	Päällysteraksi 6,00t 4 / 8m	HL PAR608	kpl
10360005657	Päällysteraksi 6,00t 5 / 10m	HL PAR610	kpl
10360005669	Päällysteraksi 6,00t 6 / 12m	HL PAR612	kpl
10360005576	Päällysteraksi 8,00t 1 / 2m	HL PAR802	kpl
10360005601	Päällysteraksi 8,00t 1,5 / 3m	HL PAR803	kpl
10360005613	Päällysteraksi 8,00t 2 / 4m	HL PAR804	kpl
10360005624	Päällysteraksi 8,00t 2,5 / 5m	HL PAR805	kpl
10360005633	Päällysteraksi 8,00t 3 / 6m	HL PAR806	kpl
10360005654	Päällysteraksi 8,00t 4 / 8m	HL PAR808	kpl
10360005665	Päällysteraksi 8,00t 5 / 10m	HL PAR810	kpl
10360005673	Päällysteraksi 8,00t 6 / 12m	HL PAR812	kpl
10360039297	Päällysteraksi 8,00t 10 / 20m	HL PAR820	kpl
10360005596	Päällysteraksi 10,00t 1 / 2m	HL PAR1002	kpl
10360005616	Päällysteraksi 10,00t 1,5 / 3m	HL PAR1003	kpl
10360005632	Päällysteraksi 10,00t 2 / 4m	HL PAR1004	kpl
10360005652	Päällysteraksi 10,00t 2,5 / 5m	HL PAR1005	kpl
10360005659	Päällysteraksi 10,00t 3 / 6m	HL PAR1006	kpl
10360005675	Päällysteraksi 10,00t 4 / 8m	HL PAR1008	kpl
10360005686	Päällysteraksi 10,00t 5 / 10m	HL PAR1010	kpl
10360005692	Päällysteraksi 10,00t 6 / 12m	HL PAR1012	kpl
10360005658	Päällysteraksi 15,00t 1,5 / 3m	HL PAR1503	kpl
10360005667	Päällysteraksi 15,00t 2 / 4m	HL PAR1504	kpl
10360005677	Päällysteraksi 15,00t 2,5 / 5m	HL PAR1505	kpl
10360005688	Päällysteraksi 15,00t 3 / 6m	HL PAR1506	kpl
10360005695	Päällysteraksi 15,00t 4 / 8m	HL PAR1508	kpl
10360005700	Päällysteraksi 15,00t 5 / 10m	HL PAR1510	kpl
10360005706	Päällysteraksi 15,00t 6 / 12m	HL PAR1512	kpl
10360005678	Päällysteraksi 20,00t 1,5 / 3m	HL PAR2003	kpl
10360005690	Päällysteraksi 20,00t 2 / 4m	HL PAR2004	kpl
10360005694	Päällysteraksi 20,00t 2,5 / 5m	HL PAR2005	kpl
10360005698	Päällysteraksi 20,00t 3 / 6m	HL PAR2006	kpl
10360005707	Päällysteraksi 20,00t 4 / 8m	HL PAR2008	kpl
10360005710	Päällysteraksi 20,00t 5 / 10m	HL PAR2010	kpl
10360005714	Päällysteraksi 20,00t 6 / 12m	HL PAR2012	kpl
10360005697	Päällysteraksi 25,00t 2 / 4m	HL PAR2504	kpl
10360005704	Päällysteraksi 25,00t 2,5 / 5m	HL PAR2505	kpl
10360005708	Päällysteraksi 25,00t 3 / 6m	HL PAR2506	kpl
10360005713	Päällysteraksi 25,00t 4 / 8m	HL PAR2508	kpl
10360005717	Päällysteraksi 25,00t 5 / 10m	HL PAR2510	kpl
10360005718	Päällysteraksi 25,00t 6 / 12m	HL PAR2512	kpl
10360005702	Päällysteraksi 30,00t 2 / 4m	HL PAR3004	kpl
10360005709	Päällysteraksi 30,00t 2,5 / 5m	HL PAR3005	kpl
10360005712	Päällysteraksi 30,00t 3 / 6m	HL PAR3006	kpl
10360005716	Päällysteraksi 30,00t 4 / 8m	HL PAR3008	kpl
10360005719	Päällysteraksi 30,00t 5 / 10m	HL PAR3010	kpl
10360005720	Päällysteraksi 30,00t 6 / 12m	HL PAR3012	kpl

Nostoketjut ja komponentit 8-lk

Nostoketjut

Lyhythahloinen 8-luokan musta ketju
 Lenkit merkitty 8 merkillä metrin välein
 Valmistettu standardin SFS/EN 818-2 mukaisesti
 Lämmönkestävyys 200°C ilman työkuorman alennusta
 Varmuuseroin 4 : 1
 Ketjuja ei saa lämpökäsitellä
 6mm 50m, 8mm 40m ja 10mm 30m myös valmiina muovitynnryissä
 Isoimmat koot tehdastilauksena



Tuotekoodi	Tuotenimi	Tekninen nimi	Yks.
10360005828	Nostoketju L-8 6mm 1,12t	HL NK6	m
10360005859	Nostoketju L-8 7mm 1,50t	HL NK7	m
10360005846	Nostoketju L-8 8mm 2,00t	HL NK8	m
10360005872	Nostoketju L-8 10mm 3,15t	HL NK10	m
10360005906	Nostoketju L-8 13mm 5,30t	HL NK13	m
10360005938	Nostoketju L-8 16mm 8,00t	HL NK16	m
10360005989	Nostoketju L-8 20mm 12,50t	HL NK20	m
10360006009	Nostoketju L-8 22mm 15,00t	HL NK22	m
10360006038	Nostoketju L-8 26mm 21,20t	HL NK26	m
10360006079	Nostoketju L-8 32mm 31,50t	HL NK32	m
10360006102	Nostoketju L-8 36mm 40,00t	HL NK36	m
10360006106	Nostoketju L-8 40mm 50,00t	HL NK40	m
10360010931	Nostoketju L-8 muovitynnryissä 6mm	HL NK6VP 1,12t 50m	m
10360010932	Nostoketju L-8 muovitynnryissä 8mm	HL NK8VP 2,00t 40m	m
10360010930	Nostoketju L-8 muovitynnryissä 10mm	HL NK10VP 3,15t 30m	m

Varmuuskoukut

Koukku lukittuu automaattisesti noston alkaessa
 Valmistettu EU-direktiivin mukaisesti
 Pintakäsittelynä maalaus
 Varmuuseroin 4 : 1
 Ei saa lämpökäsitellä



Tuotekoodi	Tuotenimi	Tekninen nimi	Yks.
10360005893	Varmuuskoukku L-8 6 1,12t	HL VAK6	kpl
10360005892	Varmuuskoukku L-8 7/8 2,00t	HL VAK78	kpl
10360005926	Varmuuskoukku L-8 10 3,15t	HL VAK10	kpl
10360005962	Varmuuskoukku L-8 13 5,30t	HL VAK13	kpl
10360006036	Varmuuskoukku L-8 16 8,00t	HL VAK16	kpl
10360006083	Varmuuskoukku L-8 20 12,50t	HL VAK20	kpl
10360006099	Varmuuskoukku L-8 22 15,00t	HL VAK22	kpl
10360006126	Varmuuskoukku L-8 26 22,00t	HL VAK26	kpl
10360006143	Varmuuskoukku L-8 32 31,50t	HL VAK32	kpl

**8 LUOKKA
GRADE**

**NOSTOKETJUYHDISTELMIEN SALLITUT TYÖKUORMAT
WORKING LOAD LIMITS FOR CHAIN SLINGS**

 EN 818-4 Ketju / Chain Ø mm	1-haaraiset / legs	2-haaraiset / legs		3-4-haaraiset / legs	
	Kaltevuuskulma β / Inclination angle β				
		0 - 45°	45 - 60°	0 - 45°	45 - 60°
	Työkuorma / WLL kg				
6	1120	1600	1120	2360	1700
7	1500	2120	1500	3150	2240
8	2000	2800	2000	4250	3000
10	3150	4250	3150	6700	4750
13	5300	7500	5300	11200	8000
16	8000	11200	8000	17000	11800
19	11200	16000	11200	23600	17000
20	12500	17000	12500	26500	19000
22	15000	21200	15000	31500	22400
26	21200	30000	21200	45000	31500
32	31500	45000	31500	67000	47500
36	40000	56000	40000	84000	60000
40	50000	70000	50000	105000	75000
45	63000	88200	63000	132300	94500
Sallittuja kuormia laskettaessa käytetyt kertoimet / Coefficients used in calculated WLL					
	1,0	1,4	1,0	2,1	1,5
Kirstävässä nostossa taulukon arvot kerrotaan 0,8:lla / For a thightening lift, the table values are multiplied by 0,8					

Varmuuskerroin 4:1

**NOSTOKETJUYHDISTELMIEN KUORMAKILVET
WLL PLATES FOR CHAIN SLINGS**

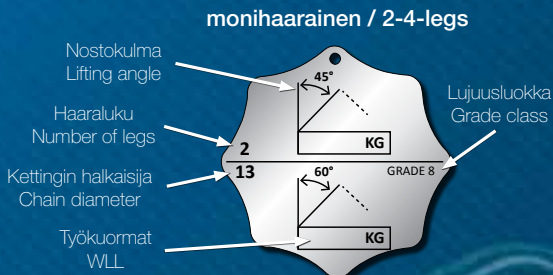
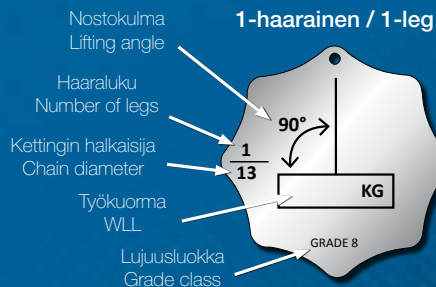

**Kilven kääntöpuolen merkinnät
Reverse side entries of plate**



KÄYTTÖLÄMPÖTILAT / OPERATING TEMPERATURES

Työkuorma ilmoitettuna prosentteina työkuormasta
The working load limits presented as a percentage of the WLL

Lämpötila / temperature, t, °C			
-40 < t ≤ 200 °C	200 < t ≤ 300 °C	300 < t ≤ 400 °C	400 °C < t
100%	90%	75%	ei sallittu / not allowed

TARKASTA NOSTOKETJUYHDISTELMÄT SILMÄMÄÄRÄISESTI AINA ENNEN KÄYTTÖÄ JA TÄYDELLISESTI VÄHINTÄÄN KERRAN VUODESSA.

ALWAYS CHECK LIFTING CHAIN ASSEMBLIES VISUALLY BEFORE USE AND THOROUGHLY AT LEAST ONCE A YEAR.

Varmuuskoukut haarukkaliittimellä

Nostoketju liitetään suoraan koukkuun ilman liitoslenkkiä
 Koukku lukittuu automaattisesti noston alkaessa
 Valmistettu EU-direktiivin mukaisesti
 Pintakäsittelynä maalaus
 Varmuuskerroin 4 : 1
 Ei saa lämpökäsitellä



Tuotekoodi	Tuotenimi	Tekninen nimi	Yks.
10360005960	Varmuuskoukku Haar.Liit. L-8 6mm	HL VAKH6 1,12t	kpl
10360005961	Varmuuskoukku Haar.Liit. L-8 7/8mm	HL VAKH78 2,00t	kpl
10360005980	Varmuuskoukku Haar.Liit. L-8 10mm	HL VAKH10 3,15t	kpl
10360006023	Varmuuskoukku Haar.Liit. L-8 13mm	HL VAKH13 5,30t	kpl
10360006047	Varmuuskoukku Haar.Liit. L-8 16mm	HL VAKH16 8,00t	kpl
10360006095	Varmuuskoukku Haar.Liit. L-8 20mm	HL VAKH20 12,50t	kpl
10360006118	Varmuuskoukku Haar.Liit. L-8 22mm	HL VAKH22 15,00t	kpl

Varmuuskoukut kärkituella

Koukun kärjessä on vääntymistä estävä tukirakenne
 Koukku lukittuu automaattisesti noston alkaessa
 Valmistettu EU-direktiivin mukaisesti
 Pintakäsittelynä maalaus
 Varmuuskerroin 4 : 1
 Ei saa lämpökäsitellä



Tuotekoodi	Tuotenimi	Tekninen nimi	Yks.
10360005955	Varmuuskoukku Kärk.Tuel. L-8 7/8mm	HL VAKKT78 2,00t	kpl
10360005975	Varmuuskoukku Kärk.Tuel. L-8 10mm	HL VAKKT10 3,15t	kpl
10360006022	Varmuuskoukku Kärk.Tuel. L-8 13mm	HL VAKKT13 5,30t	kpl
10360006048	Varmuuskoukku Kärk.Tuel. L-8 16mm	HL VAKKT16 8,00t	kpl

Varmuuskoukut leikarilla

Koukku lukittuu automaattisesti noston alkaessa
 Koukku pääsee pyörimään leikarirakenteen ansiosta
 Valmistettu EU-direktiivin mukaisesti
 Pintakäsittelynä maalaus
 Varmuuskertoimen 4 : 1
 Ei saa lämpökäsitellä



Tuotekoodi	Tuotenimi	Tekninen nimi	Yks.
10360006012	Varmuuskoukku Leikarilla L-8 6mm	HL VAKL6 1,12t	kpl
10360006013	Varmuuskoukku Leikarilla L-8 7/8mm	HL VAKL78 2,00t	kpl
10360006034	Varmuuskoukku Leikarilla L-8 10mm	HL VAKL10 3,15t	kpl
10360006069	Varmuuskoukku Leikarilla L-8 13mm	HL VAKL13 5,30t	kpl
10360006093	Varmuuskoukku Leikarilla L-8 16mm	HL VAKL16 8,00t	kpl
10360006111	Varmuuskoukku Leikarilla L-8 20mm	HL VAKL20 12,50t	kpl

Salpakoukut

Jousikuormitteiset varmuussalvalla varustetut koukut
 Valmistettu EU-direktiivin mukaisesti
 Pintakäsittelynä maalaus
 Varmuuskertoimen 4 : 1
 Ei saa lämpökäsitellä



Tuotekoodi	Tuotenimi	Tekninen nimi	Yks.
10360005834	Salpakoukku L-8 6mm 1,12t	HL SALK6	kpl
10360005844	Salpakoukku L-8 7/8mm 2,00t	HL SALK78	kpl
10360005862	Salpakoukku L-8 10mm 3,15t	HL SALK10	kpl
10360005907	Salpakoukku L-8 13mm 5,30t	HL SALK13	kpl
10360006002	Salpakoukku L-8 16mm 8,00t	HL SALK16	kpl
10360006024	Salpakoukku L-8 20mm 12,50t	HL SALK20	kpl
10360006057	Salpakoukku L-8 22mm 15,00t	HL SALK22	kpl
10360006100	Salpakoukku L-8 26mm 21,20t	HL SALK26	kpl
10360006122	Salpakoukku L-8 32mm 31,50t	HL SALK32	kpl
10360006163	Salpakoukku L-8 36mm 40,00t	HL SALK36	kpl
10360006171	Salpakoukku L-8 40mm 50,00t	HL SALK40	kpl

Salpakoukut haarukkaliittimellä

Nostoketju liitetään suoraan koukkuun ilman liitoslenkkiä
 Valmistettu EU-direktiivin mukaisesti
 Pintakäsittelynä maalaus
 Varmuuskerroin 4 : 1
 Ei saa lämpökäsitellä



 **haklift**

Tuotekoodi	Tuotenimi	Tekninen nimi	Yks.
10360005881	Salpakoukku Haar.Liit. L-8 6mm	HL SALKH6 1,12t	kpl
10360005873	Salpakoukku Haar.Liit. L-8 7/8mm	HL SALKH78 2,00t	kpl
10360005874	Salpakoukku Haar.Liit. L-8 10mm	HL SALKH10 3,15t	kpl
10360005917	Salpakoukku Haar.Liit. L-8 13mm	HL SALKH13 5,30t	kpl
10360006017	Salpakoukku Haar.Liit. L-8 16mm	HL SALKH16 8,00t	kpl

Salpakoukut leikarilla

Koukun pyörimisen mahdollistava leikarirakenne
 Valmistettu EU-direktiivin mukaisesti
 Pintakäsittelynä maalaus
 Varmuuskerroin 4 : 1
 Ei saa lämpökäsitellä



 **haklift**

Tuotekoodi	Tuotenimi	Tekninen nimi	Yks.
10360005983	Salpakoukku Leikarilla L-8 6mm	HL SALKL6 1,12t	kpl
10360005982	Salpakoukku Leikarilla L-8 7/8mm	HL SALKL78 2,00t	kpl
10360005996	Salpakoukku Leikarilla L-8 10mm	HL SALKL10 3,15t	kpl
10360006027	Salpakoukku Leikarilla L-8 13mm	HL SALKL13 5,30t	kpl
10360006051	Salpakoukku Leikarilla L-8 16mm	HL SALKL16 8,00t	kpl
10360006090	Salpakoukku Leikarilla L-8 20mm	HL SALKL20 12,50t	kpl
10360006112	Salpakoukku Leikarilla L-8 26mm	HL SALKL26 22,00t	kpl

Valimokoukut

Laajakitaiset avokoukut valimokäyttöön
Valmistettu EU-direktiivin mukaisesti
Pintakäsittelynä maalaus
Varmuuskerroin 4 : 1
Ei saa lämpökäsitellä



Tuotekoodi	Tuotenimi	Tekninen nimi	Yks.
10360005925	Valimokoukku L-8 7/8mm 2,00t	HL VAL78	kpl
10360005956	Valimokoukku L-8 10mm 3,15t	HL VAL10	kpl
10360005986	Valimokoukku L-8 13mm 5,30t	HL VAL13	kpl
10360006037	Valimokoukku L-8 16mm 8,00t	HL VAL16	kpl
10360006086	Valimokoukku L-8 20mm 12,50t	HL VAL20	kpl
10360006108	Valimokoukku L-8 22mm 15,00t	HL VAL22	kpl
10360006133	Valimokoukku L-8 26mm 20,00t	HL VAL26	kpl
10360006154	Valimokoukku L-8 32mm 32,00t	HL VAL32	kpl

Kaivinkonekoukut

Hitsattavat koukut kaivinkoneiden kauhoihin, työkonseihin ja ajoneuvoihin
Pintakäsittelynä maalaus
Varmuuskerroin 4 : 1



Tuotekoodi	Tuotenimi	Tekninen nimi	Yks.
10360010581	Kaivinkonekoukku 3,00t	HL KAKO03	kpl
10360010582	Kaivinkonekoukku 5,00t	HL KAKO05	kpl
10360035545	Salpasarja 1-3T kaivinkonekoukkuun	KAKOKOR02	kpl
10360035546	Salpasarja 5-8T kaivinkonekoukkuun	KAKOKOR05	kpl
10360035547	Salpasarja 10T kaivinkonekoukkuun	KAKOKOR10	kpl

Liukukoukut

Käytetään silmukanostossa automaattisesti kiristyvissä liukurakseissa
Valmistettu EU-direktiivin mukaisesti
Pintakäsittelynä maalaus
Varmuuskerroin 4 : 1
Ei saa lämpökäsitellä



Tuotekoodi	Tuotenimi	Tekninen nimi	Yks.
10360005903	Liukukoukku L-8 7/8mm 2,00t	HL LIUA78	kpl
10360005931	Liukukoukku L-8 10mm 3,15t	HL LIUA10	kpl
10360005952	Liukukoukku L-8 13mm 5,30t	HL LIUA13	kpl
10360005998	Liukukoukku L-8 16mm 8,00t	HL LIUA16	kpl

Liitoslenkit

Lyhythahloisten L-8 ketjujen liittämiseen erilaisiin nostorenkaisiin ja koukkuihin
Valmistettu EU-direktiivin mukaisesti
Pintakäsittelynä maalaus
Varmuuskerroin 4 : 1
Ei saa lämpökäsitellä



Tuotekoodi	Tuotenimi	Tekninen nimi	Yks.
10360005829	Liitoslenkki L-8 6mm 1,10t	HL LL6	kpl
10360005830	Liitoslenkki L-8 7/8mm 2,00t	HL LL78	kpl
10360005845	Liitoslenkki L-8 10mm 3,15t	HL LL10	kpl
10360005865	Liitoslenkki L-8 13mm 5,30t	HL LL13	kpl
10360005928	Liitoslenkki L-8 16mm 8,00t	HL LL16	kpl
10360005967	Liitoslenkki L-8 20mm 12,50t	HL LL20	kpl
10360006004	Liitoslenkki L-8 22mm 15,00t	HL LL22	kpl
10360006071	Liitoslenkki L-8 26mm 21,20t	HL LL26	kpl
10360006081	Liitoslenkki L-8 32mm 31,50t	HL LL32	kpl

Omegaliittimet

Käytetään liukuraksien päätteinä tai liitoslenkkien tapaan
Valmistettu EU-direktiivin mukaisesti
Pintakäsittelynä maalaus
Varmuuskerroin 4 : 1
Ei saa lämpökäsitellä



Tuotekoodi	Tuotenimi	Tekninen nimi	Yks.
10360024458	Omegaliitin L-8 7/8 2,00t	HL OMEA78	kpl
10360024459	Omegaliitin L-8 10 3,15t	HL OMEA10	kpl
10360024460	Omegaliitin L-8 13 5,30t	HL OMEA13	kpl
10360024461	Omegaliitin L-8 16 8,00t	HL OMEA16	kpl

Päällysteraksiliittimet

Lyhythahloisten L-8 liittämiseen päällysterakseihin
Valmistettu EU-direktiivin mukaisesti
Pintakäsittelynä maalaus
Varmuuskerroin 4 : 1
Ei saa lämpökäsitellä



Tuotekoodi	Tuotenimi	Tekninen nimi	Yks.
10360005577	Päällysteraksi Liitin L-8 7/8mm	HL PRL78 2,00t	kpl
10360005591	Päällysteraksi Liitin L-8 10mm	HL PRL10 3,15t	kpl
10360005614	Päällysteraksi Liitin L-8 13mm	HL PRL13 5,30t	kpl
10360005643	Päällysteraksi Liitin L-8 16mm	HL PRL16 8,00t	kpl
10360005666	Päällysteraksi Liitin L-8 20mm	HL PRL20 12,50t	kpl

Lyhennyskoukut

Käytetään ketjuhaaran lyhentämiseen
Valmistettu EU-direktiivin mukaisesti
Pintakäsittelynä maalaus
Varmuuskerroin 4 : 1
Ei saa lämpökäsitellä



Tuotekoodi	Tuotenimi	Tekninen nimi	Yks.
10360005806	Lyhennyskoukku L-8 6mm 1,12t	HL LYK6	kpl
10360005805	Lyhennyskoukku L-8 7/8mm 2,00t	HL LYK78	kpl
10360005848	Lyhennyskoukku L-8 10mm 3,15t	HL LYK10	kpl
10360005876	Lyhennyskoukku L-8 13mm 5,30t	HL LYK13	kpl
10360005935	Lyhennyskoukku L-8 16mm 8,00t	HL LYK16	kpl
10360006010	Lyhennyskoukku L-8 20mm 12,50t	HL LYK20	kpl
10360006077	Lyhennyskoukku L-8 22mm 15,00t	HL LYK22	kpl
10360006105	Lyhennyskoukku L-8 26mm 21,20t	HL LYK26	kpl
10360006156	Lyhennyskoukku L-8 32mm 31,50t	HL LYK32	kpl

Lyhennyskoukut haarukkaliittimellä

Kiinnitetään omalla liitoslenkillä ja ketjulla nostorengaaseen
 Käytetään ketjuhaaran lyhentämiseen
 Valmistettu EU-direktiivin mukaisesti
 Pintakäsittelynä maalaus
 Varmuuskerroin 4 : 1
 Ei saa lämpökäsitellä



Tuotekoodi	Tuotenimi	Tekninen nimi	Yks.
10360005856	Lyhennyskoukku Haar.Liit. L-8 7/8mm	HL LYKH78 2,00t	kpl
10360005878	Lyhennyskoukku Haar.Liit. L-8 10mm	HL LYKH10 3,15t	kpl
10360005912	Lyhennyskoukku Haar.Liit. L-8 13mm	HL LYKH13 5,30t	kpl
10360005942	Lyhennyskoukku Haar.Liit. L-8 16mm	HL LYKH16 8,00t	kpl
10360005959	Lyhennyskoukku Haar.Liit. L-8 20mm	HL LYKH20 12,50t	kpl

Nostorengaat 1 - 2 haaraisille yhdistelmille

Vakiokokoiset nostorengaat ketjuyhdistelmiin
 Valmistettu EU-direktiivin mukaisesti
 Pintakäsittelynä maalaus
 Varmuuskerroin 4 : 1
 Ei saa lämpökäsitellä



Tuotekoodi	Tuotenimi	Tekninen nimi	Yks.
10360005827	Nostorengas L-8 1,60t (60X110)	HL NOR76	kpl
10360005849	Nostorengas L-8 2,20t (60X110)	HL NOR87	kpl
10360005863	Nostorengas L-8 3,20t (75X135)	HL NOR108	kpl
10360005900	Nostorengas L-8 5,30t (90X160)	HL NOR1310	kpl
10360005949	Nostorengas L-8 8,00t (100X180)	HL NOR1613	kpl
10360005957	Nostorengas L-8 11,20t (110X200)	HL NOR1816	kpl
10360005988	Nostorengas L-8 15,00t (140X260)	HL NOR2218	kpl
10360006025	Nostorengas L-8 18,00t (160X300)	HL NOR2220	kpl
10360006050	Nostorengas L-8 22,40t (180X340)	HL NOR2622	kpl
10360006067	Nostorengas L-8 35,50t (190X350)	HL NOR3226	kpl
10360006091	Nostorengas L-8 45,00t (200X400)	HL NOR3632	kpl

Nostorenkaat 3 - 4 haaraisille yhdistelmille

Käytetään koottaessa 3- ja 4-haaraisia nostoketjuyhdistelmiä
Valmistettu EU-direktiivin mukaisesti
Pintakäsittelynä maalaus
Varmuuskerroin 4 : 1
Ei saa lämpökäsitellä



Tuotekoodi	Tuotenimi	Tekninen nimi	Yks.
10360005933	Nostorengas Lisärenk. L-8 (75X135)	HL NRLI6 2,40t	kpl
10360005943	Nostorengas Lisärenk. L-8 (90X160)	HL NRLI78 4,30t	kpl
10360005979	Nostorengas Lisärenk. L-8 (100X180)	HL NRLI10 6,70t	kpl
10360006014	Nostorengas Lisärenk. L-8 (110X200)	HL NRLI13 11,20t	kpl
10360006049	Nostorengas Lisärenk. L-8 (140X260)	HL NRLI16 17,00t	kpl
10360006101	Nostorengas Lisärenk. L-8 (180X340)	HL NRLI20 26,50t	kpl
10360006107	Nostorengas Lisärenk. L-8 (190X350)	HL NRLI22 32,00t	kpl
10360006136	Nostorengas Lisärenk. L-8 (200X400)	HL NRLI26 45,00t	kpl
10360006157	Nostorengas Lisärenk. L-8 (250X400)	HL NRLI32 67,00t	kpl

Nostorenkaat ylisuuret

Normaalia suuremmat nostorenkaat ketjuyhdistelmiin
Valmistettu EU-direktiivin mukaisesti
Pintakäsittelynä maalaus
Varmuuskerroin 4 : 1
Ei saa lämpökäsitellä



Tuotekoodi	Tuotenimi	Tekninen nimi	Yks.
10360005883	Nostorengas Ylisuuri L-8 (100X190)	HL NOR16B7 3,20t	kpl
10360006042	Nostorengas Ylisuuri L-8 (210X300)	HL NORY025 6,40t	kpl
10360005929	Nostorengas Ylisuuri L-8 (110X210)	HL NOR22B7 7,00t	kpl
10360006064	Nostorengas Ylisuuri L-8 (210X300)	HL NORY032 11,00t	kpl
10360005964	Nostorengas Ylisuuri L-8 (140X270)	HL NOR28B7 11,50t	kpl
10360005987	Nostorengas Ylisuuri L-8 (140X270)	HL NOR32B6 17,00t	kpl
10360006011	Nostorengas Ylisuuri L-8 (220X420)	HL NOR38B7 19,00t	kpl
10360006061	Nostorengas Ylisuuri L-8 (250X470)	HL NOR45B7 27,00t	kpl
10360006031	Nostorengas Ylisuuri L-8 (140X270)	HL NOR38B6 28,00t	kpl
10360006072	Nostorengas Ylisuuri L-8 (200X380)	HL NOR50B6 45,00t	kpl
10360006132	Nostorengas Ylisuuri L-8 (220X430)	HL NOR60B6 58,00t	kpl

Leikari haarukka - silmukka kuulalaakeroitu

Pienikokoiset, kestopoidellut, herkästi pyörivät leikarit käytettäviksi nostoketjujen kanssa

Haarukka / silmukkapäät

Pintakäsittelynä maalaus

Varmuuskerroin 4 : 1

Ei saa lämpökäsitellä



Tuotekoodi	Tuotenimi	Tekninen nimi	Yks.
10360006058	Leikari Haar-Silm KL L-8 6mm 1,12t	HL LEIK6SH	kpl
10360006060	Leikari Haar-Silm KL L-8 8mm 2,00t	HL LEIK8SH	kpl
10360006075	Leikari Haar-Silm KL L-8 10mm 3,15t	HL LEIK10SH	kpl
10360006092	Leikari Haar-Silm KL L-8 13mm 5,30t	HL LEIK13SH	kpl

Leikari silmukka - silmukka kuulalaakeroitu

Kestovoidellut, herkästi pyörivät leikarit käytettäviksi nostoketjujen kanssa

Isot silmukka / silmukka päät

Pintakäsittelynä maalaus

Varmuuskerroin 4 : 1

Ei saa lämpökäsitellä



Tuotekoodi	Tuotenimi	Tekninen nimi	Yks.
10360006056	Leikari Silm-Silm KL L-8 8mm 2,00t	HL LEIK78SS	kpl
10360006073	Leikari Silm-Silm KL L-8 10mm 3,15t	HL LEIK10SS	kpl
10360006088	Leikari Silm-Silm KL L-8 13mm 5,30t	HL LEIK13SS	kpl

Leikari liitoslenkein kuulalaakeroitu

Pienikokoiset, kestopoidellut, herkästi pyörivät leikarit käytettäviksi nostoketjujen kanssa

Liitoslenkki / liitoslenkki päät

Pintakäsittelynä maalaus

Varmuuskerroin 4 : 1

Ei saa lämpökäsitellä



Tuotekoodi	Tuotenimi	Tekninen nimi	Yks.
10360006066	Leikari Liitosle. KL L-8 7/8mm 2,0t	HL LEIK78LL	kpl
10360006084	Leikari Liitosle. KL L-8 10mm 3,20t	HL LEIK10LL	kpl
10360006096	Leikari Liitosle. KL L-8 13mm 5,40t	HL LEIK13LL	kpl
10360006109	Leikari Liitosle. KL L-8 16mm 8,00t	HL LEIK16LL	kpl

SA Sakkelit

Sakkelit, SA
 Voidaan liittää nostoketjuun suoraan ilman liitoslenkkiä
 Pintakäsittelynä maalaus
 Varmuuskerroin 4:1
 Ei saa lämpökäsitellä



Tuotekoodi	Tuotenimi	Tekninen nimi	Yks.
10360005899	Ketjusakkeli SA-7/8-8/2,00t/10mm	HL SAKSA78	kpl
10360005936	Ketjusakkeli SA-10-8/3,15t/12mm	HL SAKSA10	kpl
10360005976	Ketjusakkeli SA-13-8/5,30t/16mm	HL SAKSA13	kpl

Kuormakilvet 8-Luokka 1,2,3 ja 4 haaraisille

KK1BLA
 Blanko kuormakilpi 1-haaraisille yhdistelmille
 8 luokan yhdistelmille
 Materiaali alumiini

KK1MBLA
 Blanko kuormakilpi 2-4-haaraisille yhdistelmille
 8 luokan yhdistelmille
 Materiaali alumiini



Tuotekoodi	Tuotenimi	Tekninen nimi	Yks.
10360024845	Kuormakilpi L-8 1-Haaraisille	HL KK1BLA Blankko	kpl
10360024846	Kuormakilpi L-8 2,3,4-Haaraisille	HL KKMBLA Blankko	kpl

Pujotuskoukut

Soveltuu käytettäväksi nostovöissä ja päällysterakseissa
 Koukku pujotetaan vyölle tai raksille
 Pintakäsittelynä maalaus
 Varmuuskerroin 4:1
 EN 1677



Tuotekoodi	Tuotenimi	Tekninen nimi	Yks.
10360036867	Pujotuskoukku Joker 1,00t	HL JOKERKOU1 violetti	kpl
10360036868	Pujotuskoukku Joker 2,00t	HL JOKERKOU2 vihreä	kpl
10360036869	Pujotuskoukku Joker 3,00t	HL JOKERKOU3 keltainen	kpl
10360036870	Pujotuskoukku Joker 5,00t	HL JOKERKOU5 punainen	kpl

Nostoketjut ja komponentit 10-lk

Nostoketjut

Lyhytaihloiset Laatuokka 10 Ketjut
 Samalla ketjukoolla kuin 8-Luokan ketjut, mutta 33 % suurempi työkuorma
 Lämmönkestävyys 200°C ilman työkuorman alennusta
 Valmistettu EU-direktiivin mukaisesti
 Pintakäsittelynä pulverimaalaus
 Varmuuskertoimen 4 : 1
 Ketjuja ei lämpökäsitellä



Tuotekoodi	Tuotenimi	Tekninen nimi	Yks.
10360005868	Nostoketju L-10 6mm 1,50t	HL NK106	m
10360005888	Nostoketju L-10 8mm 2,50t	HL NK108	m
10360005911	Nostoketju L-10 10mm 4,00t	HL NK1010	m
10360005930	Nostoketju L-10 13mm 6,50t	HL NK1013	m
10360005968	Nostoketju L-10 16mm 10,00t	HL NK1016	m

Varmuuskoukut



Koukku lukittuu automaattisesti noston alkaessa
 Pintakäsittelynä pulverimaalaus
 Varmuuskertoimen 4 : 1
 Ei saa lämpökäsitellä



Tuotekoodi	Tuotenimi	Tekninen nimi	Yks.
10360023440	Varmuuskoukku L-10 6mm 1,50t	HL VAKA106	kpl
10360023441	Varmuuskoukku L-10 8mm 2,50t	HL VAKA1078	kpl
10360023442	Varmuuskoukku L-10 10mm 4,00t	HL VAKA1010	kpl
10360023443	Varmuuskoukku L-10 13mm 6,50t	HL VAKA1013	kpl
10360023444	Varmuuskoukku L-10 16mm 10,00t	HL VAKA1016	kpl

10 LUOKKA GRADE

NOSTOKETJUYHDISTELMIEN SALLITUT TYÖKUORMAT WORKING LOAD LIMITS FOR CHAIN SLINGS

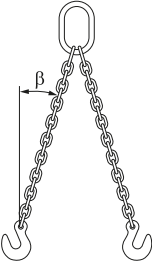
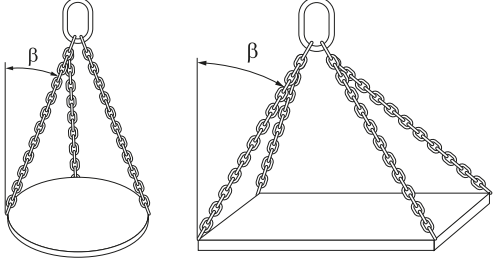
 Ketju / Chain Ø mm	1-haaraiset / legs	2-haaraiset / legs		3-4-haaraiset / legs	
					
	Kaltevuuskulma β / Inclination angle β				
		0 - 45°	45 - 60°	0 - 45°	45 - 60°
Työkuorma / WLL kg					
6	1400	1960	1400	2940	2100
8	2500	3500	2500	5250	3750
10	4000	5600	4000	8000	5700
13	6500	9100	6500	13700	9800
16	10000	14000	10000	21000	15000
20	16000	22400	16000	33600	24000
22	19000	26600	19000	39900	28500
Sallittuja kuormia laskettaessa käytetyt kertoimet / Coefficients used in calculated WLL					
	1,0	1,4	1,0	2,1	1,5
Kirstävässä nostossa taulukon arvot kerrotaan 0,8:lla / For a thightening lift, the table values are multiplied by 0,8					

Varmuuskertoimen 4:1

NOSTOKETJUYHDISTELMIEN KUORMAKILVET WLL PLATES FOR CHAIN SLINGS

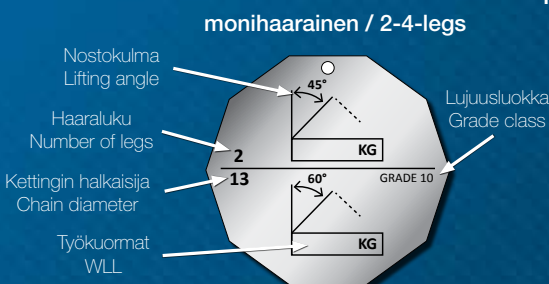
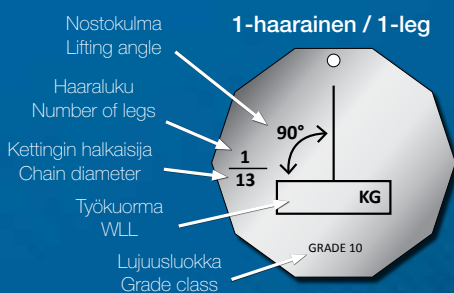

Kilven kääntöpuolen merkinnät
Plate reverse side of entries

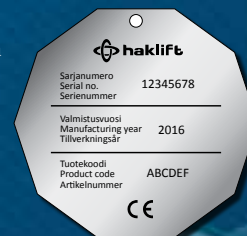

KÄYTTÖLÄMPÖTILA
OPERATING TEMPERATURE -29 - (+)205°C

TARKASTA NOSTOKETJUYHDISTELMÄT SILMÄMÄÄRÄISESTI
AINA ENNEN KÄYTTÖÄ JA TÄYDELLISESTI VÄHINTÄÄN KERRAN
VUODESSA.

ALWAYS CHECK LIFTING CHAIN ASSEMBLIES VISUALLY
BEFORE USE AND THOROUGHLY AT LEAST ONCE A YEAR.

Varmuuskoukut haarukkaliittimellä

Nostoketju liitetään suoraan koukkuun ilman liitoslenkkiä
 Pintakäsittelynä pulverimaalaus
 Varmuuskerronin 4 : 1
 Ei saa lämpökäsitellä



Tuotekoodi	Tuotenimi	Tekninen nimi	Yks.
10360011936	Varmuuskoukku Haar.Liit. L-10 6mm	HL VAKAH106 1,50t	kpl
10360011942	Varmuuskoukku Haar.Liit. L-10 8mm	HL VAKAH1078 2,50t	kpl
10360011937	Varmuuskoukku Haar.Liit. L-10 10mm	HL VAKAH1010 4,00t	kpl
10360011938	Varmuuskoukku Haar.Liit. L-10 13mm	HL VAKAH1013 6,50t	kpl
10360011939	Varmuuskoukku Haar.Liit. L-10 16mm	HL VAKAH1016 10,00t	kpl
10360011940	Varmuuskoukku Haar.Liit. L-10 20mm	HL VAKAH1020 16,00t	kpl
10360011941	Varmuuskoukku Haar.Liit. L-10 22mm	HL VAKAH1022 20,00t	kpl

Salpakoukut

Erikoisvahva taottu turvasalpakoukku
 Pintakäsittelynä pulverimaalaus
 Varmuuskerronin 4 : 1
 Liitos ketjuun 10-Luokan liitoslenkillä
 Ei saa lämpökäsitellä



Tuotekoodi	Tuotenimi	Tekninen nimi	Yks.
10360011515	Salpakoukku L-10 6mm 1,50t	HL SALKA1006	kpl
10360011521	Salpakoukku L-10 8mm 2,50t	HL SALKA1078	kpl
10360011516	Salpakoukku L-10 10mm 4,00t	HL SALKA1010	kpl
10360011517	Salpakoukku L-10 13mm 6,50t	HL SALKA1013	kpl
10360011518	Salpakoukku L-10 16mm 10,00t	HL SALKA1016	kpl
10360011519	Salpakoukku L-10 20mm 16,00t	HL SALKA1020	kpl
10360011520	Salpakoukku L-10 22mm 20,00t	HL SALKA1022	kpl

Salpakoukut haarukkaliittimellä

Nostoketju liitetään suoraan koukkuun ilman liitoslenkkiä
 Pintakäsittelynä pulverimaalaus
 Varmuuskerroin 4 : 1
 Liitos ketjuun 10-Luokan liitoslenkillä
 Ei saa lämpökäsitellä



Tuotekoodi	Tuotenimi	Tekninen nimi	Yks.
10360011522	Salpakoukku Haar.Liit. L-10 6mm	HL SALKAH1006 1,50t	kpl
10360011528	Salpakoukku Haar.Liit. L-10 8mm	HL SALKAH1078 2,50t	kpl
10360011523	Salpakoukku Haar.Liit. L-10 10mm	HL SALKAH1010 4,00t	kpl
10360011524	Salpakoukku Haar.Liit. L-10 13mm	HL SALKAH1013 6,50t	kpl
10360011525	Salpakoukku Haar.Liit. L-10 16mm	HL SALKAH1016 10,00t	kpl
10360011526	Salpakoukku Haar.Liit. L-10 20mm	HL SALKAH1020 16,00t	kpl
10360011527	Salpakoukku Haar.Liit. L-10 22mm	HL SALKAH1022 20,00t	kpl

Liitoslenkit

Ketjujen ja koukkujen liittämiseen erilaisiin nostorenkaisiin ja koukkuihin
 Pintakäsittelynä pulverimaalaus
 Varmuuskerroin 4 : 1
 Ei saa lämpökäsitellä



Tuotekoodi	Tuotenimi	Tekninen nimi	Yks.
10360010840	Liitoslenkki L-10 6mm 1,50t	HL LLA106	kpl
10360010841	Liitoslenkki L-10 8mm 2,50t	HL LLA1078	kpl
10360010842	Liitoslenkki L-10 10mm 4,00t	HL LLA1010	kpl
10360010843	Liitoslenkki L-10 13mm 6,50t	HL LLA1013	kpl
10360010844	Liitoslenkki L-10 16mm 10,00t	HL LLA1016	kpl
10360010845	Liitoslenkki L-10 20mm 16,00t	HL LLA1020	kpl
10360010846	Liitoslenkki L-10 22mm 20,00t	HL LLA1022	kpl

Lyhennyskoukut

Kiinnitetään nostorenkaaseen samalla 10-Luokan liitoslenkillä kuin ketju
 Käytetään ketjuhaaran lyhentämiseen
 Pintakäsittelynä pulverimaalaus
 Varmuuskerroin 4 : 1
 Ei saa lämpökäsitellä



Tuotekoodi	Tuotenimi	Tekninen nimi	Yks.
10360010917	Lyhennyskoukku L-10 6mm 1,50t	HL LYKA1006	kpl
10360010918	Lyhennyskoukku L-10 8mm 2,00t	HL LYKA1008	kpl
10360010912	Lyhennyskoukku L-10 10mm 4,00t	HL LYKA1010	kpl
10360010913	Lyhennyskoukku L-10 13mm 6,50t	HL LYKA1013	kpl
10360010914	Lyhennyskoukku L-10 16mm 10,00t	HL LYKA1016	kpl
10360010915	Lyhennyskoukku L-10 20mm 16,00t	HL LYKA1020	kpl
10360010916	Lyhennyskoukku L-10 22mm 20,00t	HL LYKA1022	kpl

Nostorenkaat 1 - 2 haaraisille yhdistelmille

Ketju kiinnitetään 10-Luokan liitoslenkillä
 Pintakäsittelynä pulverimaalaus
 Varmuuskerroin 4 : 1
 Ei saa lämpökäsitellä



Tuotekoodi	Tuotenimi	Tekninen nimi	Yks.
10360011279	Nostorengas L-10 2,10t (60X110)	HL NORA1076	kpl
10360011280	Nostorengas L-10 3,50t (60X110)	HL NORA1087	kpl
10360011273	Nostorengas L-10 5,00t (75X135)	HL NORA10108	kpl
10360011274	Nostorengas L-10 7,60t (90X160)	HL NORA101310	kpl
10360011275	Nostorengas L-10 10,00t (100X180)	HL NORA101613	kpl
10360011276	Nostorengas L-10 14,00t (110X200)	HL NORA101816	kpl
10360011277	Nostorengas L-10 30,80t (175X320)	HL NORA10222	kpl
10360011278	Nostorengas L-10 25,00t (140X260)	HL NORA102220	kpl

Nostorengaat 3 - 4 haaraisille yhdistelmille

Ketju kiinnitetään 10-Luokan liitoslenkillä
20mm ja 22mm rengas varustettu liittimillä joihin ketju kiinnitetään
Pintakäsittelynä pulverimaalaus
Varmuuskerroin 4 : 1
Ei saa lämpökäsitellä



Tuotekoodi	Tuotenimi	Tekninen nimi	Yks.
10360011301	Nostorengas Lisärenk. L-10 3,15t	HL NRLIA6 (75X153)	kpl
10360011302	Nostorengas Lisärenk. L-10 5,40t	HL NRLIA8 (90X182)	kpl
10360011296	Nostorengas Lisärenk. L-10 8,00t	HL NRLIA10 (100X206)	kpl
10360011297	Nostorengas Lisärenk. L-10 13,70t	HL NRLIA13 (110X232)	kpl
10360011298	Nostorengas Lisärenk. L-10 21,00t	HL NRLIA16 (140X296)	kpl
10360011299	Nostorengas Lisärenk. L-10 33,60t	HL NRLIA20 (190X395)	kpl
10360011300	Nostorengas Lisärenk. L-10 42,00t	HL NRLIA22 (190X400)	kpl

Nostoketjut ja komponentit 12-lk

Nostoketjut

12 luokan nostovälineillä saavutetaan lähes 50 % suurempi työkuorma, kuin 8 luokalla. Näin ollen kevyemmällä tuotteella saavutetaan suurempi työkuorma ja sitä on ergonomisesti kevyempi siirrellä.

Käyttölämpötila -40 - (+)200 °C
Pintakäsittelynä maalaus
Varmuuserroin 4:1



Tuotekoodi	Tuotenimi	Tekninen nimi	Yks.
10360039201	Nostoketju L-12 7mm 2,36t	HL NK127	m
10360039202	Nostoketju L-12 8mm 3,00t	HL NK128	m
10360039203	Nostoketju L-12 10mm 5,00t	HL NK1210	m
10360039204	Nostoketju L-12 13mm 8,00t	HL NK1213	m
10360039205	Nostoketju L-12 16mm 12,20t	HL NK1216	m

Varmuuskoukut haarukkaliittimillä

12 luokan nostovälineillä saavutetaan lähes 50 % suurempi työkuorma, kuin 8 luokalla. Näin ollen kevyemmällä tuotteella saavutetaan suurempi työkuorma ja sitä on ergonomisesti kevyempi siirrellä.

Varmuuskoukku liitetään suoraan nostoketjuun ilman liitoslenkkiä
Pintakäsittelynä maalaus
Varmuuserroin 4:1



Tuotekoodi	Tuotenimi	Tekninen nimi	Paino kg	Yks.
10360039241	Varmuuskoukku Haar.Liit. L-12 7mm	HL VAKH1207 2,36t	0,93	kpl
10360039242	Varmuuskoukku Haar.Liit. L-12 8mm	HL VAKH1208 3,00t	0,93	kpl
10360039243	Varmuuskoukku Haar.Liit. L-12 10mm	HL VAKH1210 5,00t	1,60	kpl
10360039244	Varmuuskoukku Haar.Liit. L-12 13mm	HL VAKH1213 8,00t	3,50	kpl
10360039245	Varmuuskoukku Haar.Liit. L-12 16mm	HL VAKH1216 12,20t	6,50	kpl

12 LUOKKA GRADE

NOSTOKETJUYHDISTELMIEN SALLITUT TYÖKUORMAT WORKING LOAD LIMITS FOR CHAIN SLINGS

 Ketju / Chain Ø mm	1-haaraiset / legs	2-haaraiset / legs		3-4-haaraiset / legs	
	Kaltevuuskulma β / Inclination angle β				
	0 - 45°	45 - 60°	0 - 45°	45 - 60°	
Työkuorma / WLL kg					
7	2360	3350	2360	5000	3550
8	3000	4250	3000	6300	4500
10	5000	7100	5000	10600	7500
13	8000	11200	8000	17000	11800
16	12200	17080	12200	25620	18300
Sallittuja kuormia laskettaessa käytetyt kertoimet / Coefficients used in calculated WLL					
	1,0	1,4	1,0	2,1	1,5
Kirstävässä nostossa taulukon arvot kerrotaan 0,8:lla / For a thightening lift, the table values are multiplied by 0,8					

Varmuuskertoimen 4:1

NOSTOKETJUYHDISTELMIEN KUORMAKILVET WLL PLATES FOR CHAIN SLINGS

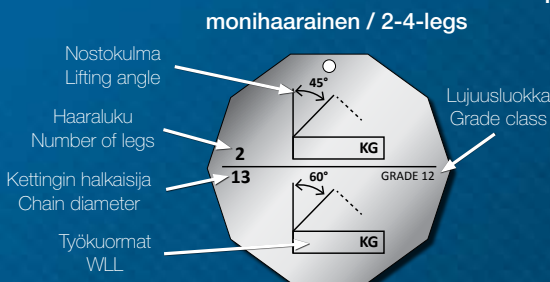
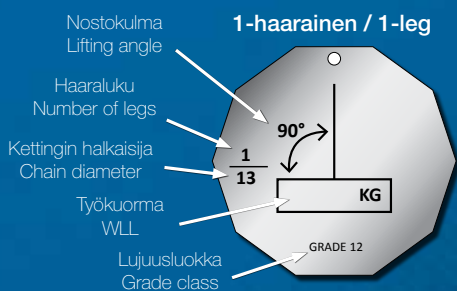

Kilven kääntöpuolen merkinnät Plate reverse side of entries

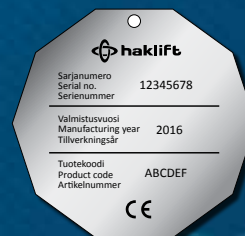

KÄYTTÖLÄMPÖTILA
OPERATING TEMPERATURE **-40 - (+)200°C**

TARKASTA NOSTOKETJUYHDISTELMÄT SILMÄMÄÄRÄISESTI
AINA ENNEN KÄYTTÖÄ JA TÄYDELLISESTI VÄHINTÄÄN KERRAN
VUODESSA.

ALWAYS CHECK LIFTING CHAIN ASSEMBLIES VISUALLY
BEFORE USE AND THOROUGHLY AT LEAST ONCE A YEAR.

Salpakoukut haarukkaliittimillä

12 luokan nostovälineillä saavutetaan lähes 50 % suurempi työkuorma, kuin 8 luokalla. Näin ollen kevyemmällä tuotteella saavutetaan suurempi työkuorma ja sitä on ergonomisesti kevyempi siirrellä.

Salpakoukku liitetään suoraan nostoketjuun ilman liitoslenkkiä
Pintakäsittelynä maalaus
Varmuuskerroin 4:1



Tuotekoodi	Tuotenimi	Tekninen nimi	Paino kg	Yks.
10360039236	Salpakoukku Haar.Liit. L-12 7mm	HL SALKH1207 2,36t	0,63	kpl
10360039237	Salpakoukku Haar.Liit. L-12 8mm	HL SALKH1208 3,00t	0,63	kpl
10360039238	Salpakoukku Haar.Liit. L-12 10mm	HL SALKH1210 5,00t	1,18	kpl
10360039239	Salpakoukku Haar.Liit. L-12 13mm	HL SALKH1213 8,00t	2,35	kpl
10360039240	Salpakoukku Haar.Liit. L-12 16mm	HL SALKH1216 12,20t	3,82	kpl

Nostorenkaat 1-haaraisille yhdistelmille

12 luokan nostovälineillä saavutetaan lähes 50 % suurempi työkuorma, kuin 8 luokalla. Näin ollen kevyemmällä tuotteella saavutetaan suurempi työkuorma ja sitä on ergonomisesti kevyempi siirrellä.

Nostorenkaan mukana tulee kiinteästi lyhennyskoukku, johon nostoketju liitetään suoraan
Pintakäsittelynä maalaus
Varmuuskerroin 4:1



Tuotekoodi	Tuotenimi	Tekninen nimi	Paino kg	Nostorenkaan paksuus mm	Nostorenkaan sisämitta mm	Yks.
10360039206	Nostorengas L-12 7mm 1-h 2,36t	HL NOR1207	1,21	14	70 x 120	kpl
10360039207	Nostorengas L-12 8mm 1-h 3,00t	HL NOR1208	1,44	17	80 x 140	kpl
10360039208	Nostorengas L-12 10mm 1-h 5,00t	HL NOR1210	2,72	19	95 x 160	kpl
10360039209	Nostorengas L-12 13mm 1-h 8,00t	HL NOR1213	5,83	27	110 x 190	kpl
10360039210	Nostorengas L-12 16mm 1-h 12,20t	HL NOR1216	9,50	30	110 x 190	kpl

Nostorenkaat 2-haaraisille yhdistelmille

12 luokan nostovälineillä saavutetaan lähes 50 % suurempi työkuorma, kuin 8 luokalla. Näin ollen kevyemmällä tuotteella saavutetaan suurempi työkuorma ja sitä on ergonomisesti kevyempi siirrellä.

Nostorenkaan mukana tulee kiinteästi lyhennyskoukut, johon nostoketjut liitetään suoraan
Pintakäsittelynä maalaus
Varmuuskerroin 4:1



Tuotekoodi	Tuotenimi	Tekninen nimi	Paino kg	Nostorenkaan paksuus mm	Nostorenkaan sisämitta mm	Yks.
10360039216	Nostorengas L-12 7mm 2-h 3,35t	HL NRLI1207	2,75	19	95 x 160	kpl
10360039217	Nostorengas L-12 8mm 2-h 4,25t	HL NRLI1208	2,75	19	95 x 160	kpl
10360039218	Nostorengas L-12 10mm 2-h 7,10t	HL NRLI1210	4,76	23	105 x 170	kpl
10360039219	Nostorengas L-12 13mm 2-h 11,20t	HL NRLI1213	9,56	30	110 x 190	kpl
10360039220	Nostorengas L-12 16mm 2-h 17,08t	HL NRLI1216	18,66	38	150 x 275	kpl

Nostorenkaat 3-4-haaraisille yhdistelmille

12 luokan nostovälineillä saavutetaan lähes 50 % suurempi työkuorma, kuin 8 luokalla. Näin ollen kevyemmällä tuotteella saavutetaan suurempi työkuorma ja sitä on ergonomisesti kevyempi siirrellä.

Nostorenkaan mukana tulee kiinteästi lyhennyskoukut, johon nostoketjut liitetään suoraan Pintakäsittelynä maalaus
Varmuuskerroin 4:1



Tuotekoodi	Tuotenimi	Tekninen nimi	Paino kg	Nostorenkaan paksuus mm	Nostorenkaan sisämitta mm	Yks.
10360039226	Nostorengas L-12 7mm 3-4-h 5,00t	HL NRL1124H07	6,45	27	110 x 190	kpl
10360039227	Nostorengas L-12 8mm 3-4-h 6,30t	HL NRL1124H08	6,45	27	110 x 190	kpl
10360039228	Nostorengas L-12 10mm 3-4-h 10,60t	HL NRL1124H10	11,70	30	110 x 190	kpl
10360039229	Nostorengas L-12 13mm 3-4-h 17,00t	HL NRL1124H13	23,84	38	150 x 275	kpl
10360039230	Nostorengas L-12 16mm 3-4-h 25,62t	HL NRL1124H16	36,16	38	150 x 275	kpl

Nostorenkaat omegaliittimellä 1-haaraisille yhdistelmille

12 luokan nostovälineillä saavutetaan lähes 50 % suurempi työkuorma, kuin 8 luokalla. Näin ollen kevyemmällä tuotteella saavutetaan suurempi työkuorma ja sitä on ergonomisesti kevyempi siirrellä.

Nostorenkaan mukana tulee kiinteästi omegaliitin, johon nostoketju liitetään suoraan

Pintakäsittelynä maalaus
Varmuuskerroin 4:1



Tuotekoodi	Tuotenimi	Tekninen nimi	Paino kg	Nostorenkaan paksuus mm	Nostorenkaan sisämitta mm	Yks.
10360039211	Nostorengas L-12 7mm OL 1-h 2,36t	HL NOR1207OME	0,66	14	70 x 120	kpl
10360039212	Nostorengas L-12 8mm OL 1-h 3,00t	HL NOR1208OME	0,89	17	80 x 140	kpl
10360039213	Nostorengas L-12 10mm OL 1-h 5,00t	HL NOR1210OME	1,62	19	95 x 160	kpl
10360039214	Nostorengas L-12 13mm OL 1-h 8,00t	HL NOR1213OME	3,47	27	110 x 190	kpl
10360039215	Nostorengas L-12 16mm OL 1-h 12,20t	HL NOR1216OME	5,80	30	110 x 190	kpl

Nostorenkaat omegaliittimillä 2-haaraisille yhdistelmille

12 luokan nostovälineillä saavutetaan lähes 50 % suurempi työkuorma, kuin 8 luokalla. Näin ollen kevyemmällä tuotteella saavutetaan suurempi työkuorma ja sitä on ergonomisesti kevyempi siirrellä.

Nostorenkaan mukana tulee kiinteästi omegaliittimet, johon nostoketjut liitetään suoraan Pintakäsittelynä maalaus
Varmuuskerroin 4:1



Tuotekoodi	Tuotenimi	Tekninen nimi	Paino kg	Nostorenkaan paksuus mm	Nostorenkaan sisämitta mm	Yks.
10360039221	Nostorengas L-12 7mm OL 2-h 3,35t	HL NRLI1207OM	3,35	19	95 x 160	kpl
10360039222	Nostorengas L-12 8mm OL 2-h 4,25t	HL NRLI1208OM	4,25	19	95 x 160	kpl
10360039223	Nostorengas L-12 10mm OL 2-h 7,10t	HL NRLI1210OM	7,10	23	105 x 170	kpl
10360039224	Nostorengas L-12 13mm OL 2-h 11,20t	HL NRLI1213OM	11,20	30	110 x 190	kpl
10360039225	Nostorengas L-12 16mm OL 2-h 17,08t	HL NRLI1216OM	17,50	38	150 x 275	kpl

Nostorenkaat omegaliittimillä 3-4-haaraisille yhdistelmille

12 luokan nostovälineillä saavutetaan lähes 50 % suurempi työkuorma, kuin 8 luokalla. Näin ollen kevyemmällä tuotteella saavutetaan suurempi työkuorma ja sitä on ergonomisesti kevyempi siirrellä.

Nostorenkaan mukana tulee kiinteästi omegaliittimet, johon nostoketjut liitetään suoraan Pintakäsittelynä maalaus
Varmuuskerroin 4:1

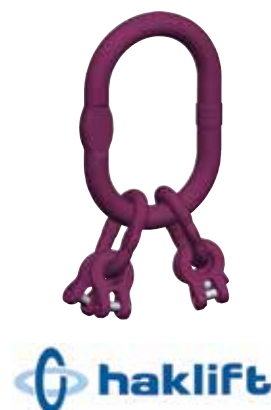

Tuotekoodi	Tuotenimi	Tekninen nimi	Paino kg	Nostorenkaan paksuus mm	Nostorenkaan sisämitta mm	Yks.
10360039231	Nostorengas L-12 7mm OL 3-4-h	HL NRLI124H07OM 5,00t	4,25	27	110 x 190	kpl
10360039232	Nostorengas L-12 8mm OL 3-4-h	HL NRLI124H08OM 6,30t	4,25	27	110 x 190	kpl
10360039233	Nostorengas L-12 10mm OL 3-4-h	HL NRLI124H10OM 10,60t	7,34	30	110 x 190	kpl
10360039234	Nostorengas L-12 13mm OL 3-4-h	HL NRLI124H13OM 17,00t	14,40	38	150 x 275	kpl
10360039235	Nostorengas L-12 16mm OL 3-4-h	HL NRLI124H16OM 25,62t	19,48	38	150 x 275	kpl

Kuormakilpi 12-lk

Tyhjä kuormakilpi 12-luokan nostoketjuyhdistelmiä varten.



Tuotekoodi	Tuotenimi	Tekninen nimi	Yks.
10360039296	Kuormakilpi L-12 1,2,3,4-Haar.	HL KKM10BLA Blankko	kpl

Nostoketjuyhdistelmät 8, 10 ja 12-lk

Nostoketjuyhdistelmä kantolaatikossa 8-lk

Valmiit 8-Luokan 2-haaraiset nostoketjuyhdistelmät kantokahvalla varustetuissa muovilaatikoissa

Kolme ketjukokoa 6mm, 8mm ja 10mm

Kaikissa yhdistelmissä pakkolukittavat varmuuskoukut ja lyhennyskoukut

Varustettu kuormakilvellä ja CE-Merkinnöin



Tuotekoodi	Tuotenimi	Tekninen nimi	Yks.
10360008988	NKY L-8 Kantolaatikossa 6mm 2m	HL NKV06202LVP 2-h 1.60t Vk+Lk	kpl
10360008989	NKY L-8 Kantolaatikossa 8mm 2m	HL NKV08202LVP 2-h 2,80t Vk+Lk	kpl
10360008990	NKY L-8 Kantolaatikossa 10mm 3m	HL NKV10203LVP 2-h 4.25t Vk+Lk	kpl

Nostoketjuyhdistelmä kantolaatikossa 10-lk

Valmiit 10-Luokan 2-haaraiset nostoketjuyhdistelmät kantokahvalla varustetuissa muovilaatikoissa

Kolme ketjukokoa 6mm, 8mm ja 10mm

Kaikissa yhdistelmissä pakkolukittavat varmuuskoukut ja lyhennyskoukut

Varustettu kuormakilvellä ja CE-Merkinnöin



Tuotekoodi	Tuotenimi	Tekninen nimi	Yks.
10360024466	NKY L-10 Kantolaatikossa 6mm 2m	HL NKVE06202LVP 2-h 2,10t Vk+Lk	kpl
10360024467	NKY L-10 Kantolaatikossa 8mm 2m	HL NKVE08202LVP 2-h 3,50t Vk+Lk	kpl
10360024468	NKY L-10 Kantolaatikossa 10mm 3m	HL NKVE10203LVP 2-h 5,60t Vk+Lk	kpl

Nostoketjuyhdistelmät 12-lk

12 luokan nostovälineillä saavutetaan lähes 50 % suurempi työkuorma, kuin 8 luokalla. Näin ollen kevyemmällä tuotteella saavutetaan suurempi työkuorma ja sitä on ergonomisesti kevyempi siirrellä.

Teemme valmiin raksin teille viikossa. Alla on vakio koodattuja yhdistelmiä.

Tuotekoodien merkitykset:

mm = Ketjun ja liittimien paksuus

h = Haaralukumäärä

T = Maximi työkuorma

m = Yhdistelmän pituus

V + L = Varmuuskoukuilla ja lyhennyskoukuilla

S + L = Salpakoukuilla ja lyhennyskoukuilla

V = Varmuuskoukuilla ja omegaliittimillä

S = Salpakoukuilla ja omegaliittimillä



Pintakäsittelynä maalaus

Varmuuseroin 4:1

Tuotekoodi	Tuotenimi	Tekninen nimi	Paino kg	Yks.
10360039246	NKY L-12 8mm/2-h/4,25T/2m/V+L	HL NKVW08202L	12,97	kpl
10360039247	NKY L-12 10mm/2-h/7.1T/3m/V+L	HL NKVW10203L	26,36	kpl
10360039248	NKY L-12 10mm/2-h/7.1T/5m/V+L	HL NKVW10205L	37,00	kpl
10360039249	NKY L-12 10mm/2-h/7.1T/6m/V+L	HL NKVW10206L	42,32	kpl
10360039250	NKY L-12 10mm/4-h/10.6T/3m/V+L	HL NKVW10403L	78,96	kpl
10360039251	NKY L-12 13mm/2-h/11.2T/3m/V+L	HL NKVW13203L	44,88	kpl
10360039252	NKY L-12 13mm/2-h/11.2T/6m/V+L	HL NKVW13206L	71,46	kpl
10360039253	NKY L-12 8mm/2-h/4,25T/2m/S+L	HL NKSW08202L	11,74	kpl
10360039254	NKY L-12 10mm/2-h/7.1T/3m/S+L	HL NKSW10203L	25,52	kpl
10360039255	NKY L-12 10mm/2-h/7.1T/5m/S+L	HL NKSW10205L	36,16	kpl
10360039256	NKY L-12 13mm/2-h/11.2T/3m/S+L	HL NKSW13203L	43,08	kpl
10360039257	NKY L-12 13mm/2-h/11.2T/6m/S+L	HL NKSW13206L	69,66	kpl

Taljat ja siirtovaunut

Käsiketjutiljat 250 kg - 10000 kg

Tehty raskaaseen ammattikäyttöön
 Vakionostokorkeus 3m, tilauksesta myös muut koot
 Suurin työkuorma saavutetaan kohtuullisen pienellä käsivoimalla
 CE merkittyjä
 Pintakäsittelynä maalaus
 Takuuaika 6 kk



Tuotekoodi	Tuotenimi	Tekninen nimi	Yks.
10360039953	Käsiketjutilja 0,25t / 3m	HL KTH250	kpl
10360039954	Käsiketjutilja 0,25t / 6m	HL KTH2506	kpl
10360039955	Käsiketjutilja 0,50t / 3m	HL KTH500	kpl
10360039956	Käsiketjutilja 0,50t / 6m	HL KTH5006	kpl
10360039957	Käsiketjutilja 1,00t / 3m	HL KTH1000	kpl
10360039958	Käsiketjutilja 1,00t / 6m	HL KTH10006	kpl
10360039959	Käsiketjutilja 2,00t / 3m	HL KTH2000	kpl
10360039960	Käsiketjutilja 2,00t / 6m	HL KTH20006	kpl
10360039961	Käsiketjutilja 3,00t / 3m	HL KTH3000	kpl
10360039962	Käsiketjutilja 3,00t / 6m	HL KTH30006	kpl
10360039963	Käsiketjutilja 5,00t / 3m	HL KTH5000	kpl
10360039964	Käsiketjutilja 5,00t / 6m	HL KTH50006	kpl
10360024473	Käsiketjutilja ANCRA 10,00t / 6m	HL KTA10000	kpl

Ketjuviputiljat 250 kg - 9000 kg

Korkealaatuiset taljat ammattikäyttöön
 Vakionostokorkeus 3m
 Myös muut nostokorkeudet nopeasti
 Toimii myös vetotaljana
 CE-merkittyjä
 Pintakäsittelynä maalaus
 Takuuaika 6kk



Tuotekoodi	Tuotenimi	Tekninen nimi	Yks.
10360039941	Ketjuviputilja 0,25t / 3m	HL VTH250	kpl
10360039942	Ketjuviputilja 0,50t / 3m	HL VTH500	kpl
10360039943	Ketjuviputilja 0,80t / 3m	HL VTH800	kpl
10360039944	Ketjuviputilja 1,60t / 3m	HL VTH1600	kpl
10360039945	Ketjuviputilja 3,20t / 3m	HL VTH3200	kpl
10360039946	Ketjuviputilja 6,00t / 3m	HL VTH6000	kpl
10360039947	Ketjuviputilja 9,00t / 3m	HL VTH9000	kpl

Ketjuviputaljat ylikuormasuojalla 800 kg - 9000 kg

Korkealaatuiset taljat ammattikäyttöön
 Ylikuormasuojalla varustetuissa taljoissa hopea käsipyörä
 Vakionostokorkeus 3m
 Myös muut nostokorkeudet nopeasti
 Toimii myös vetotaljana
 CE-merkittyjä
 Pintakäsittelynä maalaus



Tuotekoodi	Tuotenimi	Tekninen nimi	Yks.
10360039948	Ketjuviputalja 0,80t / 3m Ylik.S	HL VTH800Y	kpl
10360039949	Ketjuviputalja 1,60t / 3m Ylik.S	HL VTH1600Y	kpl
10360039950	Ketjuviputalja 3,20t / 3m Ylik.S	HL VTH3200Y	kpl
10360039951	Ketjuviputalja 6,00t / 3m Ylik.S	HL VTH6000Y	kpl
10360039952	Ketjuviputalja 9,00t / 3m Ylik.S	HL VTH9000Y	kpl

Lompakkotaljat alumiini runko 800 kg - 3200 kg

Korkealuokkainen veto/nostotalja
 Taljassa ei ole köysirumpua, vaan vaijeri kulkee taljan läpi
 Nosto- ja vetonopeus n. 3m/min
 Rungon materiaali pulverimaalattu alumiinivalu
 Vakiona 20m vaijeri salpakoukulla
 Myös muita vaijeripituuksia tilauksesta
 Kaikki taljat testattu 1,25 kertaisella kuormalla työkuorman nähden
 Suurin työkuorma saavutetaan kohtuullisen pienellä käsivoimalla
 CE-merkittyjä
 Takuuaika 6kk



Tuotekoodi	Tuotenimi	Tekninen nimi	Yks.
10360006134	Lompakkotalja alurunko 0,80t	HL LOABT800 20m	kpl
10360006144	Lompakkotalja alurunko 1,60t	HL LOABT1600 20m	kpl
10360006155	Lompakkotalja alurunko 3,20t	HL LOABT3200 20m	kpl

Työntösiirtovaunut 500 kg - 5000 kg

Sopivat IPE- ja T-palkeille
 Taljan/nostimen kiinnitys joko suoraan vaunun silmukkaan koukusta tai sakkelin avulla
 Pyörissä kestävoidellut kuulalaakerit
 Varustettu murtumatuilla ja CE merkinnällä
 Tilauksesta myös 300mm leveälle palkille
 Pintakäsittelynä kirkas keltainen maalaus



Tuotekoodi	Tuotenimi	Tekninen nimi	Yks.
10360006041	Työntösiirtovaunu 0,50t	HL SIVA05ABT (50-220mm palkille)	kpl
10360006062	Työntösiirtovaunu 1,00t	HL SIVA10ABT (50-220mm palkille)	kpl
10360006087	Työntösiirtovaunu 2,00t	HL SIVA20ABT (66-220mm palkille)	kpl
10360006110	Työntösiirtovaunu 3,00t	HL SIVA30ABT (74-220mm palkille)	kpl
10360006125	Työntösiirtovaunu 5,00t	HL SIVA50ABT (90-220mm palkille)	kpl

Ketjusiirtovaunut 1000 kg - 20000 kg

Vaunu liikkuu palkilla käsin ketjusta vetämällä
 Käsiketjun vakio pituus n. 2m, jolloin vaunu voidaan asentaa n. 3m:n korkeudelle
 Myös pidemmällä ketjulla
 Sopivat I- ja T- palkille
 Taljan/nostimen kiinnitys suoraan vaunun silmukkaan koukusta tai sakkelin avulla
 Kaikki testattu 1,5 kertaisella kuormalla työkuormaan nähden
 Pyörissä kestovoidellut kuulalaakerit
 Varustettu murtumatuilla ja CE-merkinnöin
 Pintakäsittelynä kirkas keltainen maalaus



Tuotekoodi	Tuotenimi	Tekninen nimi	Yks.
10360006098	Ketjusiirtovaunu 1,00t	HL SIVA10ABTKS (50-220mm palkille)	kpl
10360006113	Ketjusiirtovaunu 2,00t	HL SIVA20ABTKS (74-220mm palkille)	kpl
10360006131	Ketjusiirtovaunu 3,00t	HL SIVA30ABTKS (90-220mm palkille)	kpl
10360006146	Ketjusiirtovaunu 5,00t	HL SIVA50ABTKS (114-220mm palkille)	kpl

Käsiketjutaljat Vital 500 kg - 20000 kg

Taljan sisäosat ovat täysin koteloituina tehokkaasti suojatut pölyltä ja kosteudelta.
 Neulalaakerointi takaa nostoketjun ketjupyörän moitteettoman toiminnan ja pitkän käyttöiän.
 Patentoitu nupillinen koukku estää kiinnitysköysien pois luistamisen. Nostokoukun laakerointi estää ketjun kiertymisen taakkaa käännettäessä.
 Ohjain pitää käsiketjun aina oikeassa asennossa; ketju kulkee kevyesti eikä lukkiinnu vinossakaan asennossa.
 Vakionostokorkeudet 3,0 m (500-5000 kg mallit) ja 3,5 m (10000-20000 kg mallit), tilauksesta myös muita ketjupituuksia.



Tuotekoodi	Tuotenimi	Tekninen nimi	Yks.
10650027663	Käsiketjutalja 0,50t / 3,0m	Vital VH5-05	kpl
10360009943	Käsiketjutalja 1,00t / 3,0m	Vital VH5-10	kpl
10650027664	Käsiketjutalja 1,50t / 3,0m	Vital VH5-15	kpl
10650027646	Käsiketjutalja 2,00t / 3,0m	Vital VH5-20	kpl
10650027679	Käsiketjutalja 3,00t / 3,0m	Vital VH5-30	kpl
10650027825	Käsiketjutalja 5,00t / 3,0m	Vital VH5-50	kpl
10360024442	Käsiketjutalja 10,00t / 3,5m	Vital VH5-90	kpl
10360024443	Käsiketjutalja 15,00t / 3,5m	Vital VH5-92	kpl
10360024444	Käsiketjutalja 20,00t / 3,5m	Vital VH5-93	kpl

Ketjuviputaljat Vital 250 kg - 6300 kg

Toimii kaikissa asennoissa: vetää, nostaa ja laskee.

Kompaktin rakenteen ansiosta helppo käsitellä ja käyttää. Patentoitu nupillinen koukku estää kiinnitysköysien pois luistamisen (VR3-mallit).

Kuormittamattoman nostimen ketjun pituutta voidaan säätää asettamalla suunnanvaihdin 0-asentoon ja vetämällä ketjua haluttuun suuntaan. Nostimen kuormittaminen aktivoi jarrulaitteen.

Vakionostokorkeudet 1,5 m ja 3,0 m (NR-03: 1,0 ja 3,0 m), tilauksesta myös muita ketjupituuksia.



VITAL®

Tuotekoodi	Tuotenimi	Tekninen nimi	Yks.
10360024445	Ketjuviputalja 0,25t / 1,0m	Vital NR-03	kpl
10650027623	Ketjuviputalja 0,25t / 3,0m	Vital NR-03	kpl
10360024446	Ketjuviputalja 0,50t / 1,5m	Vital NR2-05	kpl
10650027624	Ketjuviputalja 0,50t / 3,0m	Vital NR2-05	kpl
10360024447	Ketjuviputalja 0,80t / 1,5m	Vital VR3-08	kpl
10650027705	Ketjuviputalja 0,80t / 3,0m	Vital VR3-08	kpl
10360024448	Ketjuviputalja 1,60t / 1,5m	Vital VR3-15	kpl
10650027804	Ketjuviputalja 1,60t / 3,0m	Vital VR3-15	kpl
10360024449	Ketjuviputalja 3,20t / 1,5m	Vital VR3-30	kpl
10650027830	Ketjuviputalja 3,20t / 3,0m	Vital VR3-30	kpl
10360024450	Ketjuviputalja 6,30t / 1,5m	Vital VR3-60	kpl
10360024451	Ketjuviputalja 6,30t / 3,0m	Vital VR3-60	kpl

Ketjuviputaljat Vital 800 kg - 3200kg Ylikuormasuojalla

Ylikuormasuojalla varustettu ketjuviputalja, jossa käyttömekanismi päästää vipuvarren luistamaan taakan painon ylittäessä nimelliskuorman.

Toimii kaikissa asennoissa: vetää, nostaa ja laskee.

Kompaktin rakenteen ansiosta helppo käsitellä ja käyttää. Patentoitu nupillinen koukku estää kiinnitysköysien pois luistamisen.

Kuormittamattoman nostimen ketjun pituutta voidaan säätää asettamalla suunnanvaihdin 0-asentoon ja vetämällä ketjua haluttuun suuntaan. Nostimen kuormittaminen aktivoi jarrulaitteen.

Vakionostokorkeudet 1,5 m ja 3,0 m, tilauksesta myös muita ketjupituuksia.



VITAL®

Tuotekoodi	Tuotenimi	Tekninen nimi	Yks.
10360024452	Ketjuviputalja 0,80t / 1,5m YKS	Vital VR3L-08	kpl
10360024453	Ketjuviputalja 0,80t / 3,0m YKS	Vital VR3L-08	kpl
10360024454	Ketjuviputalja 1,60t / 1,5m YKS	Vital VR3L-15	kpl
10360024455	Ketjuviputalja 1,60t / 3,0m YKS	Vital VR3L-15	kpl
10360024456	Ketjuviputalja 3,20t / 1,5m YKS	Vital VR3L-30	kpl
10360024457	Ketjuviputalja 3,20t / 3,0m YKS	Vital VR3L-30	kpl

Siirtovaunut Vital 500 kg - 2000 kg Murtumatuilla

Vital -siirtovaunu on helppo asentaa: kannatinakseli on varustettu kierteellä, jonka ansiosta vaunun leveyttä voidaan portaattomasti säätää eri kokoisille palkeille. Siirtovaunun pyörien korkealaatuiset, suojatut kuulalaakerit takaavat vaunun herkkäliikkeisyyden ja huoltovapaan käytön. Varustettu murtumatuilla.



Tuotekoodi	Tuotenimi	Tekninen nimi	Yks.
10650027831	Siirtovaunu 0,50t	Vital VS-05	kpl
10650027826	Siirtovaunu 1,00t	Vital VS-10	kpl
10650027827	Siirtovaunu 2,00t	Vital VS-20	kpl

Sähkövaijeritaljat 230V 250 kg - 450 kg

Kevyt ja helppokäyttöinen sähkövaijeritalja nostoon ja vetoon
Kaksi mallia 250kg ja 450kg kaukosäätimellä
Varustettu leikarikoukulla
CE merkittyjä



Tuotekoodi	Tuotenimi	Tekninen nimi	Yks.
10360037713	Vaijerinostin 0,25t 8,0m 230V/50Hz	HL VANOS250	kpl
10360037714	Vaijerinostin 0,45t 4,6m 230V/50Hz	HL VANOS450	kpl

Vaijeriviputaljat Lug-All

Amerikkalainen LUG-ALL on huippulaatuisten vaijeriviputaljojen valmistaja. Ne sopivat erinomaisesti satoihin tarkkuustöihin: nostamiseen, laskemiseen, vetämiseen, kiristämiseen, venyttämiseen ja taivuttamiseen. Ne ovat yhdellä kädellä käytettäviä ja sisältävät alumiinirungon. Rungon materiaalin vuoksi talja on suosittu, koska se on kevyt ja helppo käyttää.

Lug-All taljoille ominaista:
Helppokäyttöisyys, kestävyys
CE-sertifiointi
Taipuisa vaijeri
Ylikuormitussuoja kahvassa
Maahantuojalla kaikki varaosat varastossa



Tuotenimi kertoo työkuorman 1:lle kaapelille / 2:lle kaapelille ja kaapelin pituuden 1:lle kaapelille / 2:lle kaapelille.

Tuotekoodi	Tuotenimi	Tekninen nimi	Yks.
10360024824	Vaijeritalja 0,25t/0,50t 3,8m/7,6m	LUG-ALL 1500-25	kpl
10360024825	Vaijeritalja 0,38t/0,76t 2,3m/4,5m	LUG-ALL 2250-15	kpl
10360024826	Vaijeritalja 0,38t/0,76t 5,8m/11,5m	LUG-ALL 2250-38	kpl
10360024827	Vaijeritalja 0,50t/1,00t 1,5m/3,0m	LUG-ALL 3000-10	kpl
10360024828	Vaijeritalja 0,50t/1,00t 4,4m/8,8m	LUG-ALL 3000-30	kpl
10360024829	Vaijeritalja 0,70t/1,40t 3,0m/6,0m	LUG-ALL 4000-20	kpl
10360024830	Vaijeritalja 0,90t/1,80t 2,2m/4,4m	LUG-ALL 6000-15	kpl

Tarraimet

Levytarrain pystysuoraan nostoon ja kääntöön

Teräslevyjien pystynostoon ja kääntöön

Pintakäsittelynä maalaus

Varmuuskerroin 4 : 1

Huom! Minimi nostokappaleen paino pitää olla vähintään 10 % maksimi työkuormasta!





Tuotekoodi	Tuotenimi	Tekninen nimi	Yks.
10360010849	Levytarrain 0,50t 0-15mm Pystynosto	HL LTABT05	kpl
10360010850	Levytarrain 1,00t 0-20mm Pystynosto	HL LTABT10	kpl
10360010852	Levytarrain 2,00t 0-25mm Pystynosto	HL LTABT20	kpl
10360010853	Levytarrain 3,00t 0-30mm Pystynosto	HL LTABT30	kpl
10360010855	Levytarrain 5,00t 0-50mm Pystynosto	HL LTABT45	kpl
10360010857	Levytarrain 8,00t 0-45mm Pystynosto	HL LTABT80	kpl

Levytarrain vaakasuoraan nostoon

Teräslevyjien vaakanostoon (vain yksi levy kerrallaan)

Pintakäsittelynä maalaus

Varmuuskerroin 4 : 1





Tuotekoodi	Tuotenimi	Tekninen nimi	Yks.
10360010904	Levytarrain 1,50t / pari Vaakanosto	HL LTVABT1500	kpl
10360010905	Levytarrain 3,00t / pari Vaakanosto	HL LTVABT3000	kpl

Ruuvitarrain eri asennoissa tapahtuviin nostohin

Soveltuvat levyille ja erimuotoisille kappaleille

Pintakäsittelynä maalaus (500 kg sähkösinkitty)

Varmuuskerroin 4 : 1





Tuotekoodi	Tuotenimi	Tekninen nimi	Yks.
10360010883	Ruuvitarrain Terrier 0,50t / 0-28mm	HL LTTSCC05 TSCC	kpl
10360010884	Ruuvitarrain Terrier 0,75t / 0-22mm	HL LTTSCC075 TSCC	kpl
10360010885	Ruuvitarrain Terrier 1,50t / 0-32mm	HL LTTSCC15 TSCC	kpl
10360010886	Ruuvitarrain Terrier 3,00t / 0-50mm	HL LTTSCC3 TSCC	kpl
10360010887	Ruuvitarrain Terrier 6,00t / 0-75mm	HL LTTSCC6 TSCC	kpl

Kaivonrengastarrain

Tarraimet betonikaivonrenkaille

2- tai 3-haaraisina

Kaksi mallia:

I- ja P-vakiomallit kaivonrenkaille ilman kumitiivistettä

Korkealeukainen K-malli kumitiivisteellä varustetuille kaivonrenkaille

Pintakäsittelynä maalaus

Ketjuhaarojen pituus 1,5 m

Varmuuskerroin 4 : 1



Tuotekoodi	Tuotenimi	Tekninen nimi	Yks.
10360010778	Kaivonrengastarrain 2,00t 2h 80-170	HL KRT2I	kpl
10360010779	Kaivonrengastarrain 2,00t 2h 60-120	HL KRT2K	kpl
10360010780	Kaivonrengastarrain 2,00t 2h 60-120	HL KRT2P	kpl
10360010781	Kaivonrengastarrain 3,00t 3h 80-170	HL KRT3I	kpl
10360010782	Kaivonrengastarrain 3,00t 3h 60-120	HL KRT3K	kpl
10360010783	Kaivonrengastarrain 3,00t 3h 60-120	HL KRT3P	kpl

Imukuppitarrain

Yksiosaisella max. tartuntakyky 40 kg

Kaksiosaisella max. tartuntakyky 80 kg

Tartuntakyky riippuu pinnan puhtaudesta ja sileydestä

Alumiinirunko

Tarkoitettu lasi-, alumiini-, muovi-, akryyli- jne. levyille



Tuotekoodi	Tuotenimi	Tekninen nimi	Yks.
10360036853	Imukuppitarrain 1-kuppi 40kg	HL IMUTAR140	kpl
10360036854	Imukuppitarrain 2-kuppi 80kg	HL IMUTAR280	kpl

Nostosilmukat

Nostosilmukkaruuvi 8-lk

8 luokka

Pystysuoran noston sallittu työkuorma on merkitty silmukkaan

Sivuttaisnostossa kuorma on 25 % sallitusta

Pintakäsittelynä pulverimaalaus

Varmuuskerroin 4 : 1

CE-merkitty

Ei saa lämpökäsitellä



Tuotekoodi	Tuotenimi	Tekninen nimi	Yks.
10360005897	Nostosilmukkaruuvi L-8 M6 0,40t	HL NS8R06	kpl
10360005901	Nostosilmukkaruuvi L-8 M8 0,80t	HL NS8R08	kpl
10360005910	Nostosilmukkaruuvi L-8 M10 1,00t	HL NS8R10	kpl
10360005941	Nostosilmukkaruuvi L-8 M12 1,60t	HL NS8R12	kpl
10360005944	Nostosilmukkaruuvi L-8 M14 2,50t	HL NS8R14	kpl
10360005950	Nostosilmukkaruuvi L-8 M16 4,00t	HL NS8R16	kpl
10360005978	Nostosilmukkaruuvi L-8 M20 6,00t	HL NS8R20	kpl
10360005997	Nostosilmukkaruuvi L-8 M24 8,00t	HL NS8R24	kpl
10360006033	Nostosilmukkaruuvi L-8 M30 12,00t	HL NS8R30	kpl
10360006080	Nostosilmukkaruuvi L-8 M36 16,00t	HL NS8R36	kpl
10360006103	Nostosilmukkaruuvi L-8 M42 20,00t	HL NS8R42	kpl
10360040053	Nostosilmukkaruuvi L-8 M48 32,00t	HL NS8R48	kpl

Nostosilmukkamutteri 8-lk

8 luokka

Pystysuoran noston sallittu työkuorma on merkitty silmukkaan

Sivuttaisnostossa kuorma on 25 % sallitusta

Pintakäsittelynä pulverimaalaus

Varmuuskerroin 4 : 1

CE-merkitty

Ei saa lämpökäsitellä



Tuotekoodi	Tuotenimi	Tekninen nimi	Yks.
10360011329	Nostosilmukkamutteri L-8 M6	HL NS8M06 0,40t	kpl
10200002600	Nostosilmukkamutteri L-8 M8	HL NS8M08 0,80t	kpl
10200002621	Nostosilmukkamutteri L-8 M10	HL NS8M10 1,00t	kpl
10360011330	Nostosilmukkamutteri L-8 M12	HL NS8M12 1,60t	kpl
10200002602	Nostosilmukkamutteri L-8 M14	HL NS8M14 2,50t	kpl
10200002620	Nostosilmukkamutteri L-8 M16	HL NS8M16 4,00t	kpl
10200003194	Nostosilmukkamutteri L-8 M20	HL NS8M20 6,00t	kpl
10360011331	Nostosilmukkamutteri L-8 M24	HL NS8M24 8,00t	kpl
10360011332	Nostosilmukkamutteri L-8 M30	HL NS8M30 12,00t	kpl
10360011333	Nostosilmukkamutteri L-8 M36	HL NS8M36 16,00t	kpl
10360011334	Nostosilmukkamutteri L-8 M42	HL NS8M42 20,00t	kpl

Nostosilmukkaruuvi DIN 580

Vain ruuvien suuntaiseen pystynostoon
Pintakäsittelynä sinkitys
Varmuuskerroin 5 : 1
CE-merkittyjä
Ei saa lämpökäsitellä



Tuotekoodi	Tuotenimi	Tekninen nimi	Yks.
10360005739	Nostosilmukkaruuvi Din-580 M6	HL NSR06 0,07t	kpl
10360005742	Nostosilmukkaruuvi Din-580 M8	HL NSR08 0,14t	kpl
10360005749	Nostosilmukkaruuvi Din-580 M10	HL NSR10 0,23t	kpl
10360005753	Nostosilmukkaruuvi Din-580 M12	HL NSR12 0,34t	kpl
10360005766	Nostosilmukkaruuvi Din-580 M14	HL NSR14 0,40t	kpl
10360005768	Nostosilmukkaruuvi Din-580 M16	HL NSR16 0,70t	kpl
10360005775	Nostosilmukkaruuvi Din-580 M20	HL NSR20 1,20t	kpl
10360005801	Nostosilmukkaruuvi Din-580 M24	HL NSR24 1,80t	kpl
10360005867	Nostosilmukkaruuvi Din-580 M30	HL NSR30 3,60t	kpl
10360005909	Nostosilmukkaruuvi Din-580 M36	HL NSR36 5,10t	kpl
10360005973	Nostosilmukkaruuvi Din-580 M42	HL NSR42 7,00t	kpl
10360006007	Nostosilmukkaruuvi Din-580 M48	HL NSR48 8,60t	kpl
10360006045	Nostosilmukkaruuvi Din-580 M56	HL NSR56 11,50t	kpl
10360005687	Nostosilmukkaruuvi Din-580 M64	HL NSR64 16,00t	kpl

Nostosilmukkamutteri DIN 582

Vain ruuvien suuntaiseen pystynostoon
Pintakäsittelynä sinkitys
Varmuuskerroin 5 : 1
CE-merkittyjä
Ei saa lämpökäsitellä



Tuotekoodi	Tuotenimi	Tekninen nimi	Yks.
10360005737	Nostosilmukkamutteri Din-582 M6	HL NSM06 0,07t	kpl
10360005743	Nostosilmukkamutteri Din-582 M8	HL NSM08 0,14t	kpl
10360005748	Nostosilmukkamutteri Din-582 M10	HL NSM10 0,23t	kpl
10360005750	Nostosilmukkamutteri Din-582 M12	HL NSM12 0,34t	kpl
10360005759	Nostosilmukkamutteri Din-582 M14	HL NSM14 0,40t	kpl
10360005767	Nostosilmukkamutteri Din-582 M16	HL NSM16 0,70t	kpl
10360005776	Nostosilmukkamutteri Din-582 M20	HL NSM20 1,20t	kpl
10360005800	Nostosilmukkamutteri Din-582 M24	HL NSM24 1,80t	kpl
10360005866	Nostosilmukkamutteri Din-582 M30	HL NSM30 3,60t	kpl
10360005908	Nostosilmukkamutteri Din-582 M36	HL NSM36 5,10t	kpl
10360005972	Nostosilmukkamutteri Din-582 M42	HL NSM42 7,00t	kpl
10360006021	Nostosilmukkamutteri Din-582 M48	HL NSM48 8,60t	kpl
10360006044	Nostosilmukkamutteri Din-582 M56	HL NSM56 11,50t	kpl
10360006078	Nostosilmukkamutteri Din-582 M64	HL NSM64 16,00t	kpl

Nostosilmukkaruuvi pyörivä

8 luokka
Silmukassa on irrallinen ruuvi, joka voidaan vaihtaa
Ruuvin lujuusluokka on vähintään 8.8
Silmukka kääntyy kuormituksen suuntaan
Pintakäsittelynä maalaus
Varmuuskerroin 4 : 1
CE-merkitty
Ei saa lämpökäsitellä



Tuotekoodi	Tuotenimi	Tekninen nimi	Yks.
10360011335	Sankasilmukkanostoruuvi L-8 M8	HL NS8P03 0,30t	kpl
10360011336	Sankasilmukkanostoruuvi L-8 M10	HL NS8P05 0,50t	kpl
10200002626	Sankasilmukkanostoruuvi L-8 M12	HL NS8P07 0,75t	kpl
10200002627	Sankasilmukkanostoruuvi L-8 M16	HL NS8P15 1,50t	kpl
10360011337	Sankasilmukkanostoruuvi L-8 M20	HL NS8P25 2,50t	kpl
10200002628	Sankasilmukkanostoruuvi L-8 M24	HL NS8P30 3,00t	kpl
10360011338	Sankasilmukkanostoruuvi L-8 M30	HL NS8P50 5,00t	kpl

Nostorengas RUD RS 8-Ik

8 luokka
Suurin sallittu kuorma epäedullisimmassa suunnassa on selvästi merkitty nostorengaaseen
Tilauksesta myös tuumakierteisenä
Materiaali 1.6541, taottu, nuorrutettu, 100 % sähkömagneettisesti särötarkastettu EN1677-1 mukaisesti
Varmuuskerroin 4 : 1
CE-merkitty
Ei saa lämpökäsitellä
Tilaustuote



Tuotekoodi	Tuotenimi	Tekninen nimi	Yks.
10360038318	Nostorengas RS M6 0,10t	RUD RS-M06	kpl
10360038319	Nostorengas RS M8 0,20t	RUD RS-M08	kpl
10360038320	Nostorengas RS M10 0,25t	RUD RS-M10	kpl
10360038321	Nostorengas RS M12 0,40t	RUD RS-M12	kpl
10360038322	Nostorengas RS M14 0,75t	RUD RS-M14	kpl
10360038323	Nostorengas RS M16 1,00t	RUD RS-M16	kpl
10360038324	Nostorengas RS M20 1,50t	RUD RS-M20	kpl
10360038325	Nostorengas RS M24 2,00t	RUD RS-M24	kpl
10360038326	Nostorengas RS M30 3,00t	RUD RS-M30	kpl
10360038327	Nostorengas RS M36 4,00t	RUD RS-M36	kpl
10360038328	Nostorengas RS M42 6,00t	RUD RS-M42	kpl
10360038329	Nostorengas RS M48 8,00t	RUD RS-M48	kpl

Nostomutteri RUD RM 8-Ik

8 luokka

Suurin sallittu kuorma epäedullisimmassa suunnassa on selvästi merkitty nostorenkaaseen Tilauksesta myös tuumakierteisenä

Nostomutteria RM käytettäessä tulee ruuviosan olla vähintään lujuusluokkaa 8.8

Materiaali 1.6541, taottu, nuorrutettu, 100 % sähkömagneettisesti särötarkastettu EN1677-1 mukaisesti

Varmuuskerroin 4 : 1

CE-merkitty

Ei saa lämpökäsitellä

Tilaustuote



RUD

Tuotekoodi	Tuotenimi	Tekninen nimi	Yks.
10360038330	Nostomutteri RM M6 0,10t	RUD RM-M06	kpl
10360038331	Nostomutteri RM M8 0,20t	RUD RM-M08	kpl
10360038332	Nostomutteri RM M10 0,25t	RUD RM-M10	kpl
10360038333	Nostomutteri RM M12 0,40t	RUD RM-M12	kpl
10360038334	Nostomutteri RM M14 0,75t	RUD RM-M14	kpl
10360038335	Nostomutteri RM M16 0,80t	RUD RM-M16	kpl
10360038336	Nostomutteri RM M20 1,50t	RUD RM-M20	kpl
10360038337	Nostomutteri RM M24 2,00t	RUD RM-M24	kpl
10360038338	Nostomutteri RM M30 3,00t	RUD RM-M30	kpl
10360038339	Nostomutteri RM M36 4,00t	RUD RM-M36	kpl
10360038340	Nostomutteri RM M42 6,00t	RUD RM-M42	kpl
10360038341	Nostomutteri RM M48 8,00t	RUD RM-M48	kpl

Nostorengas RUD VRS kääntyvä 10-Ik

10 luokka

Suurin sallittu kuorma epäedullisimmassa suunnassa on selvästi merkitty nostorenkaaseen VRS-F on varustettu kiinnittämistä ja avaamista helpottavalla avaimella

Patentoitu

Kiinnittämistä varten aseta avaimen kärki ruuvien kuusiokoloon ja kierrä. Kiristysvoimaksi riittää käsin kiristys. Avaimen vapauttamisen jälkeen silmukkaosa pyörii 360 astetta.

Materiaali 1.6541, taottu, nuorrutettu, 100 % sähkömagneettisesti särötarkastettu EN1677-1 mukaisesti

Varmuuskerroin 4 : 1

CE-merkitty

Ei saa lämpökäsitellä

Tilaustuote



RUD

Tuotekoodi	Tuotenimi	Tekninen nimi	Yks.
10360038342	Nostorengas VRS kääntyvä M6 0,10t	RUD VRS-F M06	kpl
10360038343	Nostorengas VRS kääntyvä M8 0,30t	RUD VRS-F M08	kpl
10360038344	Nostorengas VRS kääntyvä M10 0,40t	RUD VRS-F M10	kpl
10360038345	Nostorengas VRS kääntyvä M12 0,75t	RUD VRS-F M12	kpl
10360038346	Nostorengas VRS kääntyvä M16 1,50t	RUD VRS-F M16	kpl
10360038347	Nostorengas VRS kääntyvä M20 2,30t	RUD VRS-F M20	kpl
10360038348	Nostorengas VRS kääntyvä M24 3,20t	RUD VRS-F M24	kpl
10360038349	Nostorengas VRS kääntyvä M30 4,50t	RUD VRS-F M30	kpl
10360038350	Nostorengas VRS kääntyvä M36 7,00t	RUD VRS-F M36	kpl
10360038351	Nostorengas VRS kääntyvä M42 9,00t	RUD VRS-F M42	kpl
10360038352	Nostorengas VRS kääntyvä M48 12,00t	RUD VRS-F M48	kpl

Sakkelit

Sakkelit sae - pussimalli

Nostoihin hyväksytyt sakkelit
Pintakäsittelynä pintamaalaus
Varmuuskerroin 6 : 1
CE-merkitty
Ei saa lämpökäsitellä



Tuotekoodi	Tuotenimi	Tekninen nimi	Yks.
10360005790	Sakkeli 5mm 0,33t Pussimalli	HL SAK03PBP Blue Pin	kpl
10360005757	Sakkeli 8mm 0,50t Pussimalli	HL SAK05PBP Blue Pin	kpl
10360005758	Sakkeli 10mm 0,75t Pussimalli	HL SAK07PBP Blue Pin	kpl
10360005774	Sakkeli 11mm 1,00t Pussimalli	HL SAK10PBP Blue Pin	kpl
10360005798	Sakkeli 13mm 1,50t Pussimalli	HL SAK15PBP Blue Pin	kpl
10360005811	Sakkeli 16mm 2,00t Pussimalli	HL SAK20PBP Blue Pin	kpl
10360005821	Sakkeli 19mm 3,25t Pussimalli	HL SAK32PBP Blue Pin	kpl
10360005854	Sakkeli 22mm 4,75t Pussimalli	HL SAK47PBP Blue Pin	kpl
10360005880	Sakkeli 25mm 6,50t Pussimalli	HL SAK65PBP Blue Pin	kpl
10360005921	Sakkeli 28mm 8,50t Pussimalli	HL SAK85PBP Blue Pin	kpl
10360005953	Sakkeli 32mm 9,50t Pussimalli	HL SAK95PBP Blue Pin	kpl
10360005969	Sakkeli 35mm 12,00t Pussimalli	HL SAK120PBP Blue Pin	kpl
10360005984	Sakkeli 38mm 13,50t Pussimalli	HL SAK135PBP Blue Pin	kpl
10360011456	Sakkeli 42mm 17,00t Pussimalli	HL SAK170PBP Blue Pin	kpl
10360011458	Sakkeli 50mm 25,00t Pussimalli	HL SAK250PBP Blue Pin	kpl
10360011460	Sakkeli 57mm 35,00t Pussimalli	HL SAK350PBP Blue Pin	kpl
10360011462	Sakkeli 70mm 55,00t Pussimalli	HL SAK550PBP Blue Pin	kpl
10360011465	Sakkeli 80mm 85,00t Pussimalli	HL SAK850PBP Blue Pin	kpl

Sakkelit sae - pussimalli lukituksella

Nostoihin hyväksytyt sakkelit
Pintakäsittelynä pintamaalaus
Varmuuskerroin 6 : 1
CE-merkitty
Ei saa lämpökäsitellä



Tuotekoodi	Tuotenimi	Tekninen nimi	Yks.
10360005803	Sakkeli 8mm 0,50t Pussimalli Sok.	HL SAK05PLBP Blue Pin	kpl
10360005810	Sakkeli 10mm 0,75t Pussimalli Sok.	HL SAK07PLBP Blue Pin	kpl
10360005822	Sakkeli 11mm 1,00t Pussimalli Sok.	HL SAK10PLBP Blue Pin	kpl
10360005832	Sakkeli 13mm 1,50t Pussimalli Sok.	HL SAK15PLBP Blue Pin	kpl
10360005840	Sakkeli 16mm 2,00t Pussimalli Sok.	HL SAK20PLBP Blue Pin	kpl
10360005858	Sakkeli 19mm 3,25t Pussimalli Sok.	HL SAK32PLBP Blue Pin	kpl
10360005885	Sakkeli 22mm 4,75t Pussimalli Sok.	HL SAK47PLBP Blue Pin	kpl
10360005919	Sakkeli 25mm 6,50t Pussimalli Sok.	HL SAK65PLBP Blue Pin	kpl
10360005940	Sakkeli 28mm 8,50t Pussimalli Sok.	HL SAK85PLBP Blue Pin	kpl
10360005966	Sakkeli 32mm 9,50t Pussimalli Sok.	HL SAK95PLBP Blue Pin	kpl
10360005995	Sakkeli 35mm 12,00t Pussimalli Sok.	HL SAK120PLBP Blue Pin	kpl
10360011455	Sakkeli 38mm 13,50t Pussimalli Sok.	HL SAK135PLBP Blue Pin	kpl
10360011457	Sakkeli 42mm 17,00t Pussimalli Sok.	HL SAK170PLBP Blue Pin	kpl
10360011459	Sakkeli 50mm 25,00t Pussimalli Sok.	HL SAK250PLBP Blue Pin	kpl
10360011461	Sakkeli 57mm 35,00t Pussimalli Sok.	HL SAK350PLBP Blue Pin	kpl
10360011463	Sakkeli 70mm 55,00t Pussimalli Sok.	HL SAK550PLBP Blue Pin	kpl
10360011466	Sakkeli 80mm 85,00t Pussimalli Sok.	HL SAK850PLBP Blue Pin	kpl
10360011454	Sakkeli 95mm 120,00t Pussimalli Sok	HL SAK1200PLBP Green pin	kpl

Sakkelit sae - suoramalli

Nostoihin hyväksytyt sakkelit
Pintakäsittelynä pintamaalaus
Varmuuskerroin 6 : 1
CE-merkitty
Ei saa lämpökäsitellä



Tuotekoodi	Tuotenimi	Tekninen nimi	Yks.
10360005794	Sakkeli 8mm 0,50t Suoramalli	HL SAK05SBP Blue Pin	kpl
10360005796	Sakkeli 10mm 0,75t Suoramalli	HL SAK07SBP Blue Pin	kpl
10360005802	Sakkeli 11mm 1,00t Suoramalli	HL SAK10SBP Blue Pin	kpl
10360005814	Sakkeli 13mm 1,50t Suoramalli	HL SAK15SBP Blue Pin	kpl
10360005836	Sakkeli 16mm 2,00t Suoramalli	HL SAK20SBP Blue Pin	kpl
10360005851	Sakkeli 19mm 3,25t Suoramalli	HL SAK32SBP Blue Pin	kpl
10360005870	Sakkeli 22mm 4,75t Suoramalli	HL SAK47SBP Blue Pin	kpl
10360005891	Sakkeli 25mm 6,50t Suoramalli	HL SAK65SBP Blue Pin	kpl
10360005922	Sakkeli 28mm 8,50t Suoramalli	HL SAK85SBP Blue Pin	kpl
10360005954	Sakkeli 32mm 9,50t Suoramalli	HL SAK95SBP Blue Pin	kpl
10360005970	Sakkeli 35mm 12,00t Suoramalli	HL SAK120SBP Blue Pin	kpl
10360005985	Sakkeli 38mm 13,50t Suoramalli	HL SAK135SBP Blue Pin	kpl
10360006016	Sakkeli 42mm 17,00t Suoramalli	HL SAK170SBP Blue Pin	kpl
10360006046	Sakkeli 50mm 25,00t Suoramalli	HL SAK250SBP Blue Pin	kpl
10360006074	Sakkeli 57mm 35,00t Suoramalli	HL SAK350SBP Blue Pin	kpl
10360006119	Sakkeli 70mm 55,00t Suoramalli	HL SAK550SBP Blue Pin	kpl

Sakkelit sae - suoramalli lukituksella

Nostoihin hyväksytyt sakkelit
Pintakäsittelynä pintamaalaus
Varmuuskerroin 6 : 1
CE-merkitty
Ei saa lämpökäsitellä



 haklift

Tuotekoodi	Tuotenimi	Tekninen nimi	Yks.
10360024530	Sakkeli 8mm 0,50t Suoramalli luk.	HL SAK05SLBP Blue Bin	kpl
10360024531	Sakkeli 10mm 0,75t Suoramalli luk.	HL SAK07SLBP Blue Bin	kpl
10360024532	Sakkeli 11mm 1,00t Suoramalli luk.	HL SAK10SLBP Blue Bin	kpl
10360024533	Sakkeli 13mm 1,50t Suoramalli luk.	HL SAK15SLBP Blue Bin	kpl
10360005839	Sakkeli 16mm 2,00t Suoramalli luk.	HL SAK20SLBP Blue Bin	kpl
10360005855	Sakkeli 19mm 3,25t Suoramalli luk.	HL SAK32SLBP Blue Bin	kpl
10360005884	Sakkeli 22mm 4,75t Suoramalli luk.	HL SAK47SLBP Blue Bin	kpl
10360005918	Sakkeli 25mm 6,50t Suoramalli luk.	HL SAK65SLBP Blue Bin	kpl
10360005965	Sakkeli 32mm 9,50t Suoramalli luk.	HL SAK95SLBP Blue Bin	kpl
10360005939	Sakkeli 28mm 8,50t Suoramalli luk.	HL SAK85SLBP Blue Bin	kpl
10360005993	Sakkeli 35mm 12,00t Suoramalli luk.	HL SAK120SLBP Blue Bin	kpl
10360006029	Sakkeli 42mm 17,00t Suoramalli luk.	HL SAK170SLBP Blue Bin	kpl
10360006015	Sakkeli 38mm 13,50t Suoramalli luk.	HL SAK135SLBP Blue Bin	kpl
10360006068	Sakkeli 50mm 25,00t Suoramalli luk.	HL SAK250SLBP Blue Bin	kpl
10360006089	Sakkeli 57mm 35,00t Suoramalli luk.	HL SAK350SLBP Blue Bin	kpl
10360006128	Sakkeli 70mm 55,00t Suoramalli luk.	HL SAK550SLBP Blue Bin	kpl
10360006147	Sakkeli 80mm 85,00t Suoramalli luk.	HL SAK850SLBP Blue Bin	kpl
10360006168	Sakkeli 95mm 120,00t Suoramalli luk.	HL SAK1200SL Blue Pin	kpl

Sakkelit Din 82101

Nostoihin hyväksytyt sakkelit
Pintakäsittelynä sinkitys
Varmuuskerroin 5 : 1
CE-merkittyjä
Ei saa lämpökäsitellä



 haklift

Tuotekoodi	Tuotenimi	Tekninen nimi	Yks.
10360005751	Sakkeli Din-82101 5mm 0,10t	HL SAKD0100	kpl
10360005754	Sakkeli Din-82101 6mm 0,16t	HL SAKD0160	kpl
10360005763	Sakkeli Din-82101 8mm 0,25t	HL SAKD0250	kpl
10360005764	Sakkeli Din-82101 10mm 0,40t	HL SAKD0400	kpl
10360005769	Sakkeli Din-82101 12mm 0,63t	HL SAKD0630	kpl
10360003496	Sakkeli Din-82101 16mm 1,00t	HL SAKD1000	kpl
10360003497	Sakkeli Din-82101 20mm 1,60t	HL SAKD1600	kpl
10360003541	Sakkeli Din-82101 22mm 2,00t	HL SAKD2000	kpl
10360005850	Sakkeli Din-82101 24mm 2,50t	HL SAKD2500	kpl
10360005864	Sakkeli Din-82101 27mm 3,15t	HL SAKD3150	kpl
10360005890	Sakkeli Din-82101 30mm 4,00t	HL SAKD4000	kpl
10360005920	Sakkeli Din-82101 36mm 5,00t	HL SAKD5000	kpl
10360005958	Sakkeli Din-82101 39mm 6,30t	HL SAKD6300	kpl
10360006008	Sakkeli Din-82101 45mm 8,00t	HL SAKD8000	kpl
10360006020	Sakkeli Din-82101 48mm 10,00t	HL SAKD10000	kpl
10360006076	Sakkeli Din-82101 60mm 16,00t	HL SAKD16000	kpl
10360006094	Sakkeli Din-82101 68mm 20,00t	HL SAKD20000	kpl

Väkipyörät

Väkipyörä 1-kehräinen

Sivusta avattavat väkipyörät teräsköydelle
 Koukkupäätteillä
 Liukulaakeroitu, voitelunipalla tai— aukolla
 Saatavana myös 2-kehräisenä sekä sakkelpäätteellä
 Pintakäsittelynä maalaus
 Varmuuskerroin 4 : 1
 CE-Merkittyjä
 Ei saa lämpökäsitellä



Tuotekoodi	Tuotenimi	Tekninen nimi	Yks.
10360012061	Väkipyörä 1-kehr. 0,50t 75mm	HL VAP050075	kpl
10360012064	Väkipyörä 1-kehr. 1,00t 100mm	HL VAP1000100	kpl
10360012068	Väkipyörä 1-kehr. 1,50t 125mm	HL VAP1500125	kpl
10360012069	Väkipyörä 1-kehr. 2,00t 150mm	HL VAP2000150	kpl
10360012073	Väkipyörä 1-kehr. 3,00t 180mm	HL VAP3000180	kpl
10360012076	Väkipyörä 1-kehr. 4,00t 200mm	HL VAP4000200	kpl
10360012080	Väkipyörä 1-kehr. 5,00t 250mm	HL VAP5000250	kpl

Väkipyörä jalustalla

Yksikehräiset väkipyörät jalustakiinnityksellä
 Liukulaakeroitu
 Pintakäsittelynä maalaus / sinkitys
 Varmuuskerroin 4 : 1
 CE-Merkittyjä
 Ei saa lämpökäsitellä



Tuotekoodi	Tuotenimi	Tekninen nimi	Yks.
10360012063	Väkipyörä 1-kehr. jalustalla 0,50t	HL VAP05JAL 100mm	kpl
10360012066	Väkipyörä 1-kehr. jalustalla 1,00t	HL VAP10JAL 125mm	kpl
10360012071	Väkipyörä 1-kehr. jalustalla 2,00t	HL VAP20JAL 150mm	kpl
10360012075	Väkipyörä 1-kehr. jalustalla 3,00t	HL VAP30JAL 200mm	kpl
10360012082	Väkipyörä 1-kehr. jalustalla 5,00t	HL VAP50JAL 275mm	kpl

Kuormansidontatuotteet

Rataslukkovyöt

Yleisimmät rataslukkovyöt kevyestä sidonnasta raskaaseen sidontaan
Vakiopäätteinä teräs kaksoislanka koukut, tilauksesta myös muut päätteet
Nauhan materiaali polyesteri
Saatavana myös ruostumattomasta teräksestä valmistetut kiristimet ja koukut
Tilauksesta myös muut pituudet



Tuotekoodi	Tuotenimi	Tekninen nimi	Yks.
10360005494	Sidontavyö 1-os 25mm LC 0,50t 5m	HL SV100051 Irtotavara	kpl
10360006225	Sidontavyö 2-os 25mm LC 0,50t 5m	HL SV100052 Pakattu	kpl
10360005550	Sidontavyö 1-os 35mm LC 1,00t 6m	HL SV150061 Irtotavara	kpl
10360003532	Sidontavyö 2-os 35mm LC 1,00t 6m	HL SV150062 Pakattu	kpl
10360003533	Sidontavyö 2-os 50mm LC 1,70t 10m	HL SV2000102H Irtotavara	kpl
10360006227	Sidontavyö 2-os 50mm LC 1,70t 10m	HL SV2000102P Pakattu	kpl
10360005580	Sidontavyö 2-os 50mm LC 2,00t 10m	HL SV3000102S Ergo-kir:llä irtotav.	kpl
10360005574	Sidontavyö 2-os 50mm LC 2,50t 10m	HL SV3500102 Irtotavara	kpl
10360024606	Sidontavyö 2-os 25mm LC 0,40t 5m	HL SV100052EC Pakattu	kpl
10360024990	Kuormansidontavyö Rollo 25mm	HL ROLLO253	kpl
10360024991	Kuormansidontavyö Rollo 50mm	HL ROLLO503	kpl
10360039402	Sidontavyö 2-os 35mm LC 1,00t 10m	HL SV1500102	kpl

Pikalukkovyöt

Niputukseen ja sidontaan eri kohteissa teollisuudesta harrastuksiin
Nauhan materiaalina polyester



Tuotekoodi	Tuotenimi	Tekninen nimi	Yks.
10360005640	Pikalukkovyö Lajitelma 0,25t	HL SVPL250LABT 8x1,0/2,0/3,0/5,0	kpl
10360003540	Pikalukkovyö 0,25t 0,5m Musta	HL SVPL25005M	kpl
10360024673	Pikalukkovyö 0,25t / 1,0m musta	SVPL2501m	kpl
10360003534	Pikalukkovyö 0,25t 1,0m Punainen	HL SVPL2501P	kpl
10360005460	Pikalukkovyö 0,25t 2,0m Oranssi	HL SVPL2502O	kpl
10360003536	Pikalukkovyö 0,25t 3,0m Sininen	HL SVPL2503S	kpl
10360024674	Pikalukkovyö 0,25t / 3,0m musta	SVPL2503m	kpl
10360005466	Pikalukkovyö 0,25t 4,0m Sininen	HL SVPL2504S	kpl
10360003537	Pikalukkovyö 0,25t 5,0m Musta	HL SVPL2505M	kpl
10360005471	Pikalukkovyö 0,25t 1m Pakattu 2kpl	HL SVPL2501IPV Punainen	pss
10360005480	Pikalukkovyö 0,25t 2m Pakattu 2kpl	HL SVPL2502IPV Oranssi	pss
10360005485	Pikalukkovyö 0,25t 3m Pakattu 2kpl	HL SVPL2503IPV Sininen	pss
10360005495	Pikalukkovyö 0,25t 5m Pakattu 2kpl	HL SVPL2505IPV Musta	pss
10360005502	Pikalukkovyö 1,00t 4m Sininen	HL SVPL11004	kpl
10360005509	Pikalukkovyö 1,00t 5m	HL SVPL11005	kpl

SIDONTAVÖIDEN RAKENNE JA SIDONTALUJUUS (LC)



EU-alueella on erilaiset säännökset kuormien sidonnassa maantiiliikenteessä. Suomessa säännös on Liikenneministeriön päätös 940/82

EU-alueella on voimassa ns. SIDONTALUJUUS (LC), eli englanniksi LASHING CAPACITY.

KUORMAN SIOJTTAMINEN

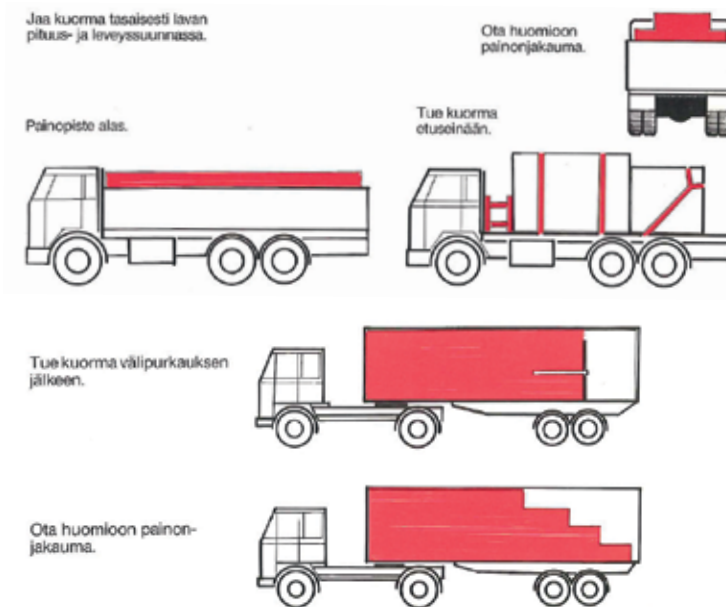

KITJA JA SIDONTAVOIMA

Kitkavoiman suuruus riippuu kosketuspintojen karheudesta sekä kuorman painosta. Sitä vähentävät merkittävästi jää, epäpuhtaudet ja kosteus. Kosketuspinta-alojen suuruus ei vaikuta kitkavoimaan

lava	kitkakerroin
kuiva	0,3
märkä	0,2
luminen	0,1

SIDONTAVOIMAT

Liikesuunta	Vyö tn	Kitkakerroin = 0,2 0,2 x 16 tn ≈ 3 tn	Yht. tn	Vaatisuus tn (kN)
Eteenpäin ≤ 60° 4 x 3,5 tn	14	3	17	16 tn (160 kN)
Sivulle = 90° 0,25 x 6 x 3,5 tn	5,3	3	8,3	8 tn (80 kN)
Taakse ≤ 60° 2 x 3,5 tn	7	3	10	8 tn (80 kN)

Esimerkki:

Ajoneuvon kuorman paino = 8 tn
Kuorman ja lavan välinen kitkakerroin = 0,2
Kitkavoima (0,2 x 8 tn) ≈ 1,6 tn (16 kN)
Varmistuksen tulee kitkan lisäksi täyttää seuraavat ehdot:
— eteenpäin 8 tn — 1,6 tn = 6,4 tn (64 kN)
— sivullepäin 4 tn — 1,6 tn = 2,4 tn (24 kN)
— taaksepäin 4 tn — 1,6 tn = 2,4 tn (24 kN)

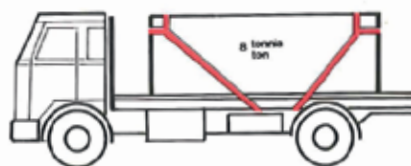

KUORMAN VARMISTAMINEN

Liikenneministeriön päätös 940/82

KOSKEE

- kuorma-autoja
- kuorma-autojen perävaunuja kun kokonaispaino on yli 3,5 tn

Kuorma on varmistettava siten, että se kestää

- eteenpäin koko kuorman painon
- sivuille ja taakse puolet kuorman painosta

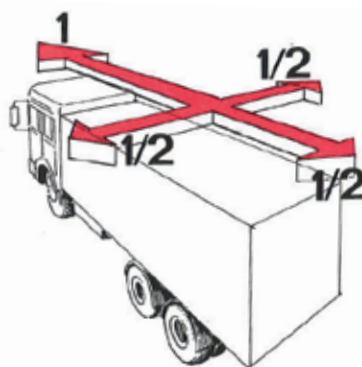

SITOMISVÄLINEEN KULMA

Sitomisvälineen ollessa vaakasuorassa saavutetaan paras pidätysvoima. Käytännössä voidaan sidontavoima laskea allaolevan taulukon mukaisesti.

Sitomisvälineen kulma	Sidontavoima % nimellislujuudesta
0–60°	100
70°	70
80°	35
90°	25

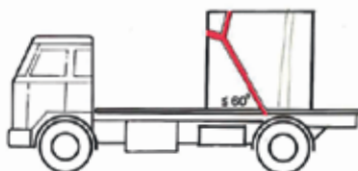

ESIMERKKEJÄ KUORMAN VARMISTAMISESTA

Raskaat levyt.



Karkeasti ketju Ø 10 mm (3/8").
Jos käytetään sidontavöitä, on käytettävä myös kulmasuojia.



Kilapään kork. = 1/5 renkaan säteestä.

Paperinullat

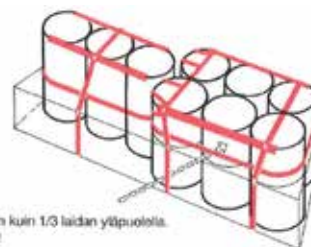

Rulla enemmän kuin 1/3 laidan yläpuolella.
Pöytä aina test!

TYÖKONEIDEN KULJETUS

1. Kytke seisontajarru ja pieni vaihde.
2. Pelkän hydraulikan varassa ei saa pitää mitään koneen osaa. Matkan aikana tapahtuva siirtyminen on estettävä sylinterilukolla tai muulla tarkoituksenmukaisella mekaanisella laitteella.
3. Sido jäykästä tai painavasta akselistä.

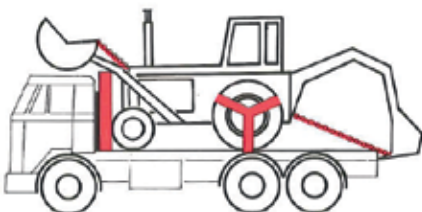

Estä laitteen sivusuuntainen liike!

KONTTIEN KULJETUS

Konttien kuljetuksessa pitää ensisijaisesti käyttää konttilukoin varustettua ajoneuvoa.

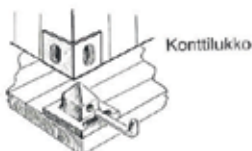

Konttilukko

Mikäli konttia ei voida lukita konttilukoilla, on se sidottava vähintään neljällä orillisellä sidoksella.

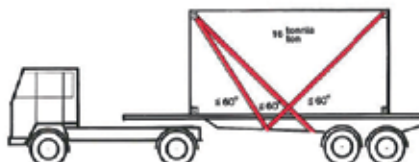

Sidontaketjut ja kiristimet

Erittäin raskaaseen sidontaan laivoissa, laveteissa jne...
 Vakiopäätteinä salpakoukut
 Lyhythahloiset 5m ketjut
 Tilauksesta myös muut pituudet

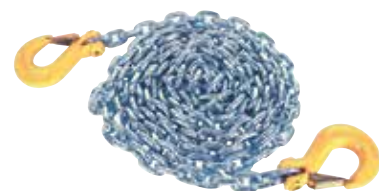

Tuotekoodi	Tuotenimi	Tekninen nimi	Yks.
10360011555	Sidontaketju Vanttikir:lle L-8 6mm	HL SIK0605 5m 3,20t / 4,50t 2xSK	kpl
10360011558	Sidontaketju Vanttikir:lle L-8 8mm	HL SIK0805 5m 5,70t / 8,00t 2xSK	kpl
10360011561	Sidontaketju Vanttikir:lle L-8 10mm	HL SIK1005 5m 9,00t / 12,60t 2xSK	kpl
10360011564	Sidontaketju Vanttikir:lle L-8 13mm	HL SIK1305 5m 15,00t / 21,20t 2xSK	kpl
10360011567	Sidontaketju Vanttikir:lle L-8 16mm	HL SIK1605 5m 22,90t / 32,00t 2xSK	kpl
10360011570	Sidontaketju Vanttikir:lle L-10 6mm	HL SIKE0605 5m 4,00t / 5,60t 2xSK	kpl
10360011571	Sidontaketju Vanttikir:lle L-10 8mm	HL SIKE0805 5m 7,14t / 10,00t 2xSK	kpl
10360011572	Sidontaketju Vanttikir:lle L-10 10mm	HL SIKE1005 5m 11,42t / 16,00t 2xSK	kpl
10360011573	Sidontaketju Vanttikir:lle L-10 13mm	HL SIKE1305 5m 19,14t / 26,80t 2xSK	kpl
10360011574	Sidontaketju Vanttikir:lle L-10 16mm	HL SIKE1605 5m 28,57t / 40,00t 2xSK	kpl

Vanttikiristimet

Lyhythahloiselle sidontaketjulle



Tuotekoodi	Tuotenimi	Tekninen nimi	Yks.
10360011931	Vanttikiristin 6mm ketjulle	HL VA6	kpl
10360011932	Vanttikiristin 8mm ketjulle	HL VA8	kpl
10360011929	Vanttikiristin 10/13mm ketjulle	HL VA1013	kpl
10360011930	Vanttikiristin 16mm ketjulle	HL VA16	kpl

Teräsköydet ja komponentit

Teräsköysi kuitusydämellä yleislaatu

Valmistettu standardin ISO 2408 mukaisesti
Tilauksesta myös muut koot ja kelat
Pintakäsittelynä sinkitys



Tuotekoodi	Tuotenimi	Tekninen nimi	Yks.
10360005730	Teräsköysi 1,0mm ZN 12-L	HL TEK01100 Vakiokelakoko 110m	m
10360005733	Teräsköysi 1,5mm ZN 42-L	HL TEK015100 Vakiokelakoko 110m	m
10360005731	Teräsköysi 2,0mm ZN 42-L	HL TEK02100 Vakiokelakoko 110m	m
10360005732	Teräsköysi 3,0mm ZN 42-L	HL TEK03100 Vakiokelakoko 110m	m
10360005734	Teräsköysi 4,0mm ZN 42-L	HL TEK04100 Vakiokelakoko 110m	m
10360005741	Teräsköysi 5,0mm ZN 42-L	HL TEK05100 Vakiokelakoko 110m	m
10360005747	Teräsköysi 6,0mm ZN 114-L	HL TEK06100 Vakiokelakoko 110m	m
10360005756	Teräsköysi 8,0mm ZN 144-L	HL TEK0850 Vakiokelakoko 50m	m
10360005765	Teräsköysi 10,0mm ZN 144-L	HL TEK10 Vakiokelakoko 110m	m
10360005779	Teräsköysi 12,0mm ZN 144-L	HL TEK12 Vakiokelakoko 50m	m
10360005793	Teräsköysi 16,0mm ZN 144-L	HL TEK16 Vakiokelakoko 1000m	m

Teräsköysi muovipinnoitettu

Teräsköyden pintakäsittelynä sinkitys
Muovin vakioväri kirkas läpinäkyvä
Tilauksesta myös muut värit ja mitat



Tuotekoodi	Tuotenimi	Tekninen nimi	Yks.
10360005735	Teräsköysi PVC-pinta 2/3mm	HL TKP23100 Vakiokelakoko 110m	m
10360005738	Teräsköysi PVC-pinta 3/4mm	HL TKP34100 Vakiokelakoko 110m	m
10360005740	Teräsköysi PVC-pinta 3/5mm	HL TKP35100 Vakiokelakoko 110m	m
10360005745	Teräsköysi PVC-pinta 4/6mm	HL TKP46100 Vakiokelakoko 110m	m
10360005760	Teräsköysi PVC-pinta 5/7mm	HL TKP57 Vakiokelakoko 100m	m
10360005761	Teräsköysi PVC-pinta 6/8mm	HL TKP68100 Vakiokelakoko 110m	m

Vaijerilukko DIN 741

Yleislukko

Suositus vähintään 3 lukkoa peräkkäin liitosta kohti

Pintakäsittelynä sinkitys



Tuotekoodi	Tuotenimi	Tekninen nimi	Yks.
10360005726	Vaijerilukko Din-741 3mm	HL VL03	kpl
10360005727	Vaijerilukko Din-741 5mm	HL VL05	kpl
10360003538	Vaijerilukko Din-741 6mm	HL VL06	kpl
10360005728	Vaijerilukko Din-741 8mm	HL VL08	kpl
10360005729	Vaijerilukko Din-741 10mm	HL VL10	kpl
10360005736	Vaijerilukko Din-741 13mm	HL VL13	kpl
10360005744	Vaijerilukko Din-741 16mm	HL VL16	kpl
10360005746	Vaijerilukko Din-741 19mm	HL VL19	kpl
10360005755	Vaijerilukko Din-741 22mm	HL VL22	kpl
10360005781	Vaijerilukko Din-741 26mm	HL VL26	kpl
10360005815	Vaijerilukko Din-741 30mm	HL VL30	kpl
10360005823	Vaijerilukko Din-741 34mm	HL VL34	kpl
10360005842	Vaijerilukko Din-741 40mm	HL VL40	kpl

Koussit teräsköysille 6899b

Puristettua profiiliterästä

Pintakäsittelynä kuumasinkitys

Myös muita köysilukkoja tilauksesta



Tuotekoodi	Tuotenimi	Tekninen nimi	Yks.
10360010715	Koussi Din-6899 2-3mm köydelle	HL KO03	kpl
10360010716	Koussi Din-6899 4-5mm köydelle	HL KO05	kpl
10360003557	Koussi Din-6899 6mm köydelle	HL KO06	kpl
10360020082	Koussi Din-6899 7mm köydelle	HL KO08	kpl
10360010717	Koussi Din-6899 8-9mm köydelle	HL KO09	kpl
10360010718	Koussi Din-6899 10-11mm köydelle	HL KO11	kpl
10360010719	Koussi Din-6899 12-13mm köydelle	HL KO13	kpl
10360010720	Koussi Din-6899 14-16mm köydelle	HL KO16	kpl
10360010721	Koussi Din-6899 17-18mm köydelle	HL KO18	kpl
10360010722	Koussi Din-6899 19-20mm köydelle	HL KO20	kpl
10360010723	Koussi Din-6899 21-22mm köydelle	HL KO22	kpl
10360010724	Koussi Din-6899 23-24mm köydelle	HL KO24	kpl
10360010727	Koussi Din-6899 28mm köydelle	HL KO28	kpl
10360010728	Koussi Din-6899 29-30mm köydelle	HL KO30	kpl
10360010729	Koussi Din-6899 31-32mm köydelle	HL KO32	kpl
10360010730	Koussi Din-6899 33-34mm köydelle	HL KO34	kpl
10360010732	Koussi Din-6899 40mm köydelle	HL KO40	kpl

Pylpyrät

Runko sinkittyä terästä, kehrä nailonia
Keinokuituköysille
Ei saa käyttää nostovälineissä
Tilauksesta myös 2-kehräisenä



Tuotekoodi	Tuotenimi	Tekninen nimi	Yks.
10360011414	Pylpyrä 5mm 1-kehräinen	HL PYL05 Keinokuituköysille	kpl
10360011415	Pylpyrä 6mm 1-kehräinen	HL PYL06 Keinokuituköysille	kpl
10360011416	Pylpyrä 7mm 1-kehräinen	HL PYL07 Keinokuituköysille	kpl
10360011417	Pylpyrä 8mm 1-kehräinen	HL PYL08 Keinokuituköysille	kpl
10360011418	Pylpyrä 9mm 1-kehräinen	HL PYL09 Keinokuituköysille	kpl
10360011419	Pylpyrä 12mm 1-kehräinen	HL PYL12 Keinokuituköysille	kpl
10360011420	Pylpyrä 16mm 1-kehräinen	HL PYL16 Keinokuituköysille	kpl

Talurit Puristelukot

Käsiyhdeillä 1-5mm, tai prässillä puristettavat lukot
Alumiinilukot normaaleille teräsköysille
LC koot 1,2,3,4,5,8 mm muut tilauksesta

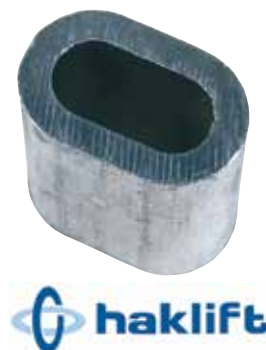

Tuotekoodi	Tuotenimi	Tekninen nimi	Yks.
10360011724	Talurit-lukko 1mm	HL TALU01	kpl
10360011725	Talurit-lukko 1,5mm	HL TALU015	kpl
10360011726	Talurit-lukko 2mm	HL TALU02	kpl
10360011727	Talurit lukko 2.5mm	HL TALU025	kpl
10360011728	Talurit-lukko 3mm	HL TALU03	kpl
10360011729	Talurit-lukko 3.5mm	HL TALU035	kpl
10360011730	Talurit-lukko 4mm	HL TALU04	kpl
10360011731	Talurit-lukko 4.5mm	HL TALU045	kpl
10360011732	Talurit-lukko 5mm	HL TALU05	kpl
10360011733	Talurit-lukko 6mm	HL TALU06	kpl
10360011735	Talurit-lukko 7mm	HL TALU07	kpl
10360011736	Talurit-lukko 8mm	HL TALU08	kpl
10360011737	Talurit-lukko 9mm	HL TALU09	kpl
10360011738	Talurit-lukko 10mm	HL TALU10	kpl
10360011739	Talurit-lukko 11mm	HL TALU11	kpl
10360011740	Talurit lukko 14mm	HL TALU14	kpl
10360011741	Talurit lukko 16mm	HL TALU16	kpl
10360011742	Talurit-lukko 20mm	HL TALU20	kpl
10360011743	Talurit-lukko 24mm	HL TALU24	kpl
10360011744	Talurit-lukko 26mm	HL TALU26	kpl
10360011745	Talurit-lukko 28mm	HL TALU28	kpl
10360011746	Talurit-lukko 30mm	HL TALU30	kpl
10360011747	Talurit-lukko 32mm	HL TALU32	kpl

Duplex Laattalukot

Pienikokoinen sinkitty yleislukko



Tuotekoodi	Tuotenimi	Tekninen nimi	Yks.
10360003548	Vaijerilukko Duplex 2mm	HL VLDU2	kpl
10360005752	Vaijerilukko Duplex 3mm	HL VLDU3	kpl
10360005762	Vaijerilukko Duplex 4mm	HL VLDU4	kpl
10360005770	Vaijerilukko Duplex 5mm	HL VLDU5	kpl
10360005782	Vaijerilukko Duplex 6mm	HL VLDU6	kpl
10360035570	Vaijerilukko Duplex 8mm	HL VLDU8	kpl

Kaksivastelukot

Vaativiin kohteisiin
Pintakäsittelynä sinkitys



Tuotekoodi	Tuotenimi	Tekninen nimi	Köydelle mm	Lukkojen min määrä	Yks.
10360005785	Vaijerilukko 6mm kaksivaste	HL VLDE06	5-6	5	kpl
10360005792	Vaijerilukko 8mm kaksivaste	HL VLDE08	7-8	6	kpl
10360005809	Vaijerilukko 10mm kaksivaste	HL VLDE10	9-10	6	kpl
10360005820	Vaijerilukko 12mm kaksivaste	HL VLDE12	10-12	6	kpl
10360005857	Vaijerilukko 16mm kaksivaste	HL VLDE16	13-16	6	kpl
10360005889	Vaijerilukko 20mm kaksivaste	HL VLDE20	18-20	6	kpl
10360005934	Vaijerilukko 25mm kaksivaste	HL VLDE25	21-25	7	kpl

Puristuspihdit 1 - 5 mm talurit lukolle

TALUPI3:

Puristuspihdit teräsköysien Talurit-lukoille 1,0-1,5 mm

Soveltuu 1-1,5 mm teräsköysille/lukoille

Pintakäsittelynä maalaus

TALUPI6:

Puristuspihdit teräsköysien Talurit-lukoille 1-5 mm

Soveltuu 1-5 mm teräsköysille/lukoille

Pintakäsittelynä maalaus



Tuotekoodi	Tuotenimi	Tekninen nimi	Yks.
10360011758	Puristuspihti Talurit-luk. 1-1,5mm	TALUPI3	kpl
10360011759	Puristuspihti Talurit-lukolle 2-5mm	TALUPI6	kpl

Puristuspihti pöytämalli 1 - 5 mm talurit lukolle

TALUPI6P:

Pöytämallinen puristustyökalu teräsköysien Talurit-lukolle 1-5 mm

Voidaan kiinnittää pöytään

Soveltuu 1-5 mm teräsköysille/lukoille

Pintakäsittelynä maalaus



Tuotekoodi	Tuotenimi	Tekninen nimi	Yks.
10360011760	Puristuspihti Talurit-lukolle 1-5mm	TALUPI6P	kpl

Irongrip kaksivastelukot

Nostoon hyväksytty vaijerilukko

Lukkojen vähimmäismäärä asennuksessa 2kpl

Pintakäsittelynä kuumasinkitys



Tuotekoodi	Tuotenimi	Tekninen nimi	Yks.
10360039971	Irongrip kaksivastelukko 5-6mm	HL VLBG06	kpl
10360039972	Irongrip kaksivastelukko 7-8mm	HL VLBG08	kpl
10360039973	Irongrip kaksivastelukko 9-10mm	HL VLBG10	kpl
10360039974	Irongrip kaksivastelukko 11-12,5mm	HL VLBG12	kpl
10360039975	Irongrip kaksivastelukko 13-16mm	HL VLBG16	kpl
10360039976	Irongrip kaksivastelukko 17-20mm	HL VLBG20	kpl
10360039977	Irongrip kaksivastelukko 21-25mm	HL VLBG25	kpl
10360039978	Irongrip kaksivastelukko 26-34mm	HL VLBG34	kpl

Vanttiruuvit

Umpirunkoiset haarukka - haarukka

Vanttiruuvit vaativiin käyttökohteisiin
Koko-, työkuorma, ja CE-merkinnöin
Varustettu lukitusmutterein
Pintakäsittelynä kuumasinkitys
Varmuuskerroin 5 : 1
Ei saa lämpökäsitellä



Tuotekoodi	Tuotenimi	Tekninen nimi	Yks.
10360012001	Vanttiruuvi M6 H+H 0,20t	HL VRH06 Umpirunko	kpl
10360012002	Vanttiruuvi M8 H+H 0,30t	HL VRH08 Umpirunko	kpl
10360012003	Vanttiruuvi M10 H+H 0,50t	HL VRH10 Umpirunko	kpl
10360012004	Vanttiruuvi M12 H+H 0,70t	HL VRH12 Umpirunko	kpl
10360012005	Vanttiruuvi M16 H+H 1,20t	HL VRH16 Umpirunko	kpl
10360012006	Vanttiruuvi M20 H+H 1,50t	HL VRH19 Umpirunko	kpl
10360012007	Vanttiruuvi M22 H+H 2,20t	HL VRH22 Umpirunko	kpl
10360012008	Vanttiruuvi M24 H+H 5,00t	HL VRH25 Umpirunko	kpl
10360012010	Vanttiruuvi M39 H+H 10,00t	HL VRH38 Umpirunko	kpl
10360012011	Vanttiruuvi M45 H+H 13,00t	HL VRH45 Umpirunko	kpl
10360012012	Vanttiruuvi M50 H+H 17,00t	HL VRH50 Umpirunko	kpl

Vanttiruuvi DIN 1480

Valuterästä
Pintakäsittelynä sinkitys
Ei saa käyttää nostovälineissä
Tilauksesta myös muut päät



Tuotekoodi	Tuotenimi	Tekninen nimi	Yks.
10360012047	Vanttiruuvi Din-1480 M6 S+K	HL VRSK06	kpl
10360012048	Vanttiruuvi Din-1480 M8 S+K	HL VRSK08	kpl
10360012049	Vanttiruuvi Din-1480 M10 S+K	HL VRSK10	kpl
10360012050	Vanttiruuvi Din-1480 M12 S+K	HL VRSK12	kpl
10360012051	Vanttiruuvi Din-1480 M14 S+K	HL VRSK14	kpl
10360012052	Vanttiruuvi Din-1480 M16 S+K	HL VRSK16	kpl
10360012053	Vanttiruuvi Din-1480 M20 S+K	HL VRSK20	kpl
10360012054	Vanttiruuvi Din-1480 M22 S+K	HL VRSK22	kpl
10360012055	Vanttiruuvi Din-1480 M24 S+K	HL VRSK24	kpl
10360012056	Vanttiruuvi Din-1480 M30 S+K	HL VRSK30	kpl
10360012058	Vanttiruuvi Din-1480 M36 S+K	HL VRSK36	kpl

Luokittelemattomat ketjut ja komponentit

Lyhyt hahloiset ketjut DIN 766 znk

Pintakäsittelyinä sähkösinkitys, tilauksesta myös kuumasinkittynä
Ei saa käyttää nostovälineissä

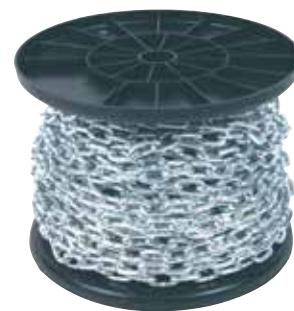

Tuotekoodi	Tuotenimi	Tekninen nimi	Yks.
10360010617	Lyhythahloinen ketju 3mm ZN	HL KELH03 Kelakoko 50m Din-766	m
10360003545	Lyhythahloinen ketju 4mm ZN	HL KELH04 Kelakoko 30m Din-766	m
10360010620	Lyhythahloinen ketju 5mm ZN	HL KELH05 Kelakoko 30m Din-766	m
10360003543	Lyhythahloinen ketju 6mm ZN	HL KELH06 Kelakoko 25m Din-766	m
10360010623	Lyhythahloinen ketju 8mm ZN	HL KELH08 Kelakoko 15m Din-766	m
10360010625	Lyhythahloinen ketju 10mm ZN	HL KELH10 Kelakoko 10m Din-766	m

Pitkähahloiset ketjut DIN 763 hzn

Ei saa käyttää nostovälineissä



Tuotekoodi	Tuotenimi	Tekninen nimi	Yks.
10360010640	Pitkähahloinen ketju 4mm HZN	HL KEPH4KSK kelakoko 30m	m
10360010642	Pitkähahloinen ketju 5mm HZN	HL KEPH5KSK kelakoko 30m	m
10360010644	Pitkähahloinen ketju 6mm HZN	HL KEPH6KSK kelakoko 30m	m
10360010646	Pitkähahloinen ketju 8mm HZN	HL KEPH8KSK kelakoko 15m	m
10360010631	Pitkähahloinen ketju 10mm HZN	HL KEPH10KSK kelakoko 15m	m
10360010632	Pitkähahloinen ketju 13mm HZN	HL KEPH13KSN Nippukoko 30m	m
10360010633	Pitkähahloinen ketju 16mm HZN	HL KEPH16KSN Nippukoko 30m	m
10360010634	Pitkähahloinen ketju 20mm HZN	HL KEPH20KSN Nippukoko 50m	m
10360010635	Pitkähahloinen ketju 22mm HZN	HL KEPH22KSN Nippukoko 30m	m
10360010636	Pitkähahloinen ketju 25mm HZN	HL KEPH25KSN Nippukoko 30m	m

Ketjupikaliittimet DIN 766 ja 763 ketjuille

Yleislaadun ketjun jatkamiseen ja korjauksiin
Liittimen sivussa aukaistava ruuvi
Pintakäsittelynä sinkitys
Ei nostovälineisiin
Tilauksesta myös muita malleja



 haklift

Tuotekoodi	Tuotenimi	Tekninen nimi	Yks.
10360010647	Kettingin pikaliitin 3mm	HL KEPL03	kpl
10360010648	Kettingin pikaliitin 4mm	HL KEPL04	kpl
10360010649	Kettingin pikaliitin 5mm	HL KEPL05	kpl
10360010650	Kettingin pikaliitin 6mm	HL KEPL06	kpl
10360010651	Kettingin pikaliitin 7mm	HL KEPL07	kpl
10360010652	Kettingin pikaliitin 8mm	HL KEPL08	kpl
10360010653	Kettingin pikaliitin 10mm	HL KEPL10	kpl
10360010654	Kettingin pikaliitin 12mm	HL KEPL12	kpl

Yleislaadun sakkelit

Pintakäsittelynä sinkitys
Ei saa käyttää nostovälineissä



 haklift

Tuotekoodi	Tuotenimi	Tekninen nimi	Yks.
10360011485	Sakkeli Yleislaatu M5 D-Malli	HL SAKY05	kpl
10360011487	Sakkeli Yleislaatu M6 D-Malli	HL SAKY06	kpl
10360011489	Sakkeli Yleislaatu M8 D-Malli	HL SAKY08	kpl
10360011491	Sakkeli Yleislaatu M10 D-Malli	HL SAKY10	kpl
10360011493	Sakkeli Yleislaatu M12 D-Malli	HL SAKY12	kpl
10360011495	Sakkeli Yleislaatu M14 D-Malli	HL SAKY14	kpl
10360011497	Sakkeli Yleislaatu M16 D-Malli	HL SAKY16	kpl
10360007789	Sakkeli Yleislaatu M20 D-Malli	HL SAKY20	kpl
10360011500	Sakkeli Yleislaatu M22 D-Malli	HL SAKY22	kpl
10360011502	Sakkeli Yleislaatu M25 D-Malli	HL SAKY25	kpl
10360011504	Sakkeli Yleislaatu M28 D-Malli	HL SAKY28	kpl
10360011506	Sakkeli Yleislaatu M32 D-Malli	HL SAKY32	kpl
10360011508	Sakkeli Yleislaatu M38 D-Malli	HL SAKY38	kpl
10360011486	Sakkeli Yleislaatu M5 P-Malli	HL SAKY05P	kpl
10360011490	Sakkeli Yleislaatu M8 P-Malli	HL SAKY08P	kpl
10360011492	Sakkeli Yleislaatu M10 P-Malli	HL SAKY10P	kpl
10360011494	Sakkeli Yleislaatu M12 P-Malli	HL SAKY12P	kpl
10360011496	Sakkeli Yleislaatu M14 P-Malli	HL SAKY14P	kpl
10360011498	Sakkeli Yleislaatu M16 P-Malli	HL SAKY16P	kpl
10360011499	Sakkeli Yleislaatu M20 P-Malli	HL SAKY20P	kpl
10360011501	Sakkeli Yleislaatu M22 P-Malli	HL SAKY22P	kpl
10360011503	Sakkeli Yleislaatu M25 P-Malli	HL SAKY25P	kpl
10360011505	Sakkeli Yleislaatu M28 P-Malli	HL SAKY28P	kpl
10360011507	Sakkeli Yleislaatu M32 P-Malli	HL SAKY32P	kpl
10360011509	Sakkeli Yleislaatu M38 P-Malli	HL SAKY38P	kpl

Karbiinihaat DIN 5299-c

Erilaisiin kiinnityksiin ja ripustuksiin
Pintakäsittelynä sinkitys
Ei saa käyttää nostovälineissä



Tuotekoodi	Tuotenimi	Tekninen nimi	Yks.
10360010670	Karbiinihaka 4x40mm	HL KH40	kpl
10360010671	Karbiinihaka 5x50mm	HL KH50	kpl
10360010673	Karbiinihaka 6x60mm	HL KH60	kpl
10360010675	Karbiinihaka 7x70mm	HL KH70	kpl
10360010677	Karbiinihaka 8x80mm	HL KH80	kpl
10360010679	Karbiinihaka 9x90mm	HL KH90	kpl
10360010662	Karbiinihaka 10x100mm	HL KH100	kpl
10360010664	Karbiinihaka 11x120mm	HL KH120	kpl
10360010666	Karbiinihaka 12x140mm	HL KH140	kpl
10360010668	Karbiinihaka 13x160mm	HL KH160	kpl
10360010669	Karbiinihaka 14x180mm	HL KH180	kpl

Rengassokat

Jousella varustetut rengassokat
Pintakäsittelynä keltakromaus
Ei nostovälineisiin



Tuotekoodi	Tuotenimi	Tekninen nimi	Yks.
10360011448	Rengassokka 4,5mm	HL RES045 50kpl/pussi	kpl
10360011449	Rengassokka 6mm	HL RES06 50kpl/pussi	kpl
10360011450	Rengassokka 8mm	HL RES08 50kpl/pussi	kpl
10360011451	Rengassokka 10mm	HL RES10 50kpl/pussi	kpl

Haponkestävät ketjut ja komponentit

Pitkähahloiset ketjut aisi 316

Ei saa käyttää nostovälineissä



Tuotekoodi	Tuotenimi	Tekninen nimi	Yks.
10360010593	Pitkähahloinen ketju 2mm Aisi 316	HL KEHA2PH Nippukoko 50m	m
10360010595	Pitkähahloinen ketju 3mm Aisi 316	HL KEHA3PH Nippukoko 50m	m
10360010597	Pitkähahloinen ketju 4mm Aisi 316	HL KEHA4PH Nippukoko 50m	m
10360010599	Pitkähahloinen ketju 5mm Aisi 316	HL KEHA5PH Nippukoko 50m	m
10360010601	Pitkähahloinen ketju 6mm Aisi 316	HL KEHA6PH Nippukoko 30m	m
10360010603	Pitkähahloinen ketju 8mm Aisi 316	HL KEHA8PH Nippukoko 50m	m
10360010589	Pitkähahloinen ketju 10mm Aisi 316	HL KEHA10PH Nippukoko 50m	m
10360010591	Pitkähahloinen ketju 13mm Aisi 316	HL KEHA13PH Nippukoko 50m	m

Lyhythahloiset ketjut aisi 316

Ei saa käyttää nostovälineissä



Tuotekoodi	Tuotenimi	Tekninen nimi	Yks.
10360010594	Lyhythahloinen ketju 3mm Aisi 316	HL KEHA3LH Nippukoko 50m	m
10360010596	Lyhythahloinen ketju 4mm Aisi 316	HL KEHA4LH Nippukoko 50m	m
10360010598	Lyhythahloinen ketju 5mm Aisi 316	HL KEHA5LH Nippukoko 50m	m
10360010600	Lyhythahloinen ketju 6mm Aisi 316	HL KEHA6LH Nippukoko 50m	m
10360010602	Lyhythahloinen ketju 8mm Aisi 316	HL KEHA8LH Nippukoko 50m	m
10360010588	Lyhythahloinen ketju 10mm Aisi 316	HL KEHA10LH Nippukoko 50m	m
10360010590	Lyhythahloinen ketju 13mm Aisi 316	HL KEHA13LH Nippukoko 50m	m

Karbiinihaka aisi 316

Erlaisiin kiinnityksiin ja ripustuksiin
Ei saa käyttää nostovälineissä



Tuotekoodi	Tuotenimi	Tekninen nimi	Yks.
10360010682	Karbiinihaka 5 x 50mm Aisi 316	HL KHH50	kpl
10360010683	Karbiinihaka 6 x 60mm Aisi 316	HL KHH60	kpl
10360010684	Karbiinihaka 8 x 80mm Aisi 316	HL KHH80	kpl
10360010680	Karbiinihaka 10 x 100mm Aisi 316	HL KHH100	kpl
10360010681	Karbiinihaka 11 x 120mm Aisi 316	HL KHH120	kpl

Sakkeli d-malli

Myös muita malleja tilauksesta
Ei saa käyttää nostovälineissä



Tuotekoodi	Tuotenimi	Tekninen nimi	Yks.
10360039936	Sakkeli M4 Aisi 316 D-malli	HL SAKH04	kpl
10360011467	Sakkeli M5 Aisi 316 D-malli	HL SAKH05	kpl
10360011469	Sakkeli M6 Aisi 316 D-malli	HL SAKH06	kpl
10360011471	Sakkeli M8 Aisi 316 D-malli	HL SAKH08	kpl
10360011473	Sakkeli M10 Aisi 316 D-malli	HL SAKH10	kpl
10360011475	Sakkeli M12 Aisi 316 D-malli	HL SAKH12	kpl
10360011477	Sakkeli M16 Aisi 316 D-malli	HL SAKH16	kpl
10360011479	Sakkeli M20 Aisi 316 D-malli	HL SAKH20	kpl
10360011481	Sakkeli M22 Aisi 316 D-malli	HL SAKH22	kpl
10360011482	Sakkeli M25 Aisi 316 D-malli	HL SAKH25	kpl
10360011483	Sakkeli M28 Aisi 316 D-malli	HL SAKH28	kpl

Teräsköysi aisi 316



Tuotekoodi	Tuotenimi	Tekninen nimi	Yks.
10360011779	Teräsköysi 2,0mm 49-L Aisi 316	HL TEK02HK Vakiokelakoko 100m	m
10360011784	Teräsköysi 3,0mm 49-L Aisi 316	HL TEK03HK Vakiokelakoko 100m	m
10360011785	Teräsköysi 4,0mm 133-L Aisi 316	HL TEK04HK Vakiokelakoko 100m	m
10360011786	Teräsköysi 5,0mm 133-L Aisi 316	HL TEK05HK Vakiokelakoko 100m	m
10360011787	Teräsköysi 6,0mm 133-L Aisi 316	HL TEK06HK Vakiokelakoko 100m	m
10360011788	Teräsköysi 8,0mm 133-L Aisi 316	HL TEK08HK Vakiokelakoko 100m	m
10360011789	Teräsköysi 10,0mm 133-L Aisi 316	HL TEK10133HK Vakiokelakoko 100m	m
10360011790	Teräsköysi 12,0mm 133-L Aisi 316	HL TEK12HK Vakiokelakoko 100m	m

Kaarilukot aisi 316

Yleislukko

Suositus vähintään kolme lukkoa peräkkäin liitosta kohden

Toimitusajalla myös muita malleja ja kokoja

Ei saa käyttää nostovälineissä



Tuotekoodi	Tuotenimi	Tekninen nimi	Yks.
10360011983	Vaijerilukko 2mm Aisi 316	HL VLH02	kpl
10360011984	Vaijerilukko 3mm Aisi 316	HL VLH03	kpl
10360011985	Vaijerilukko 5mm Aisi 316	HL VLH05	kpl
10360011986	Vaijerilukko 6mm Aisi 316	HL VLH06	kpl
10360011987	Vaijerilukko 8mm Aisi 316	HL VLH08	kpl
10360011988	Vaijerilukko 10mm Aisi 316	HL VLH10	kpl
10360011989	Vaijerilukko 13mm Aisi 316	HL VLH12	kpl
10360011990	Vaijerilukko 16mm Aisi 316	HL VLH16	kpl
10360011992	Vaijerilukko 22mm Aisi 316	HL VLH22	kpl

IP-Pakatut Nostovälineet

IP Lyhythahloiset ketjut ZN



Tuotekoodi	Tuotenimi	Tekninen nimi	Yks.
10360035950	Lyhythahloinen ketju 3mm ZN 5m IP	HL KELH03IP5	pak
10360035951	Lyhythahloinen ketju 5mm ZN 2m IP	HL KELH05IP2	pak
10360035952	Lyhythahloinen ketju 5mm ZN 5m IP	HL KELH05IP5	pak
10360035953	Lyhythahloinen ketju 8mm ZN 2m IP	HL KELH08IP2	pak
10360035954	Lyhythahloinen ketju 8mm ZN 5m IP	HL KELH08IP5	pak
10360035955	Lyhythahloinen ketju 10mm ZN 2m IP	HL KELH10IP2	pak

IP Pitkähahloiset ketjut HZN

Pintakäsittelynä sähkösinkitys



Tuotekoodi	Tuotenimi	Tekninen nimi	Yks.
10360035956	Pitkähahloinen ketju 4mm HZN 2m IP	HL KEPH04KSIP2	pak
10360035957	Pitkähahloinen ketju 4mm HZN 5m IP	HL KEPH04KSIP5	pak
10360035958	Pitkähahloinen ketju 6mm HZN 2m IP	HL KEPH06KSIP2	pak
10360035959	Pitkähahloinen ketju 6mm HZN 5m IP	HL KEPH06KSIP5	pak
10360035960	Pitkähahloinen ketju 8mm HZN 2m IP	HL KEPH08KSIP2	pak
10360035961	Pitkähahloinen ketju 8mm HZN 5m IP	HL KEPH08KSIP5	pak
10360035962	Pitkähahloinen ketju 10mm HZN 2m IP	HL KEPH10KSIP2	pak

IP Solmuketjut

Pintakäsittelynä sähkösinkitys



Tuotekoodi	Tuotenimi	Tekninen nimi	Yks.
10360035963	Solmukettinki 2,5mm 5m IP	HL KESK25IP5	pak

IP Pikaliittimet ketjujen jatkamiseen

Pintakäsittelynä sähkösinkitys



Tuotekoodi	Tuotenimi	Tekninen nimi	Yks.
10360035964	Kettingin pikaliitin 4mm 6kpl IP	HL KEPL04IP6	pak
10360035967	Kettingin pikaliitin 10mm 2kpl IP	HL KEPL10IP2	pak
10360039427	Kettingin pikaliitin 5mm 6kpl IP	HL KEPL05IP6	pak
10360039428	Kettingin pikaliitin 6mm 4kpl IP	HL KEPL06IP4	pak
10360039429	Kettingin pikaliitin 8mm 2kpl IP	HL KEPL08IP2	pak

IP S-koukut

Kaikenlaiseen ripustamiseen
Pintäkäsittelynä sähkösinkitys



Tuotekoodi	Tuotenimi	Tekninen nimi	Yks.
10360035968	S-Koukku 3mm 6kpl IP	HL SKOU3IP6	pak
10360035969	S-Koukku 4mm 5kpl IP	HL SKOU4IP5	pak
10360035970	S-Koukku 5mm 4kpl IP	HL SKOU5IP4	pak
10360035971	S-Koukku 6mm 3kpl IP	HL SKOU6IP3	pak
10360035972	S-Koukku 8mm 2kpl IP	HL SKOU8IP2	pak

IP Karbiinihaat

DIN 5299-C
Kaikenlaiseen kiinnittämiseen
Pintäkäsittelynä sähkösinkitys



Tuotekoodi	Tuotenimi	Tekninen nimi	Yks.
10360035973	Karbiinihaka 50x5mm 6kpl IP	HL KH50IP6	pak
10360035975	Karbiinihaka 70x7mm 4kpl IP	HL KH70IP4	pak
10360035977	Karbiinihaka 100x10mm 2kpl IP	HL KH100IP2	pak
10360039425	Karbiinihaka 60x6mm 4kpl IP	HL KH60IP4	pak
10360039426	Karbiinihaka 90x9mm 2kpl IP	HL KH90IP2	pak

IP Rengas-sokat

Jousella varustetut rengassokat
Pintäkäsittelynä keltapassivointi



Tuotekoodi	Tuotenimi	Tekninen nimi	Yks.
10360035978	Rengassokka 6mm 4kpl IP	HL RES06IP4	pak
10360035979	Rengassokka 8mm 4kpl IP	HL RES08IP4	pak
10360035980	Rengassokka 10mm 4kpl IP	HL RES10IP4	pak
10360035981	Rengassokka 12mm 4kpl IP	HL RES12IP4	pak

IP Kelautuvat kuormansidontavyöt

Sidontavyö rataslukolla, jonka käyttö on erittäin helppoa ja ennen kaikkea nopeaa automaattisen nauhan takaisinkelausmekanismin ansiosta, jolloin nauhat eivät myöskään mene enää solmuun. Soveltuu mm. tavaran sitomiseen kuljetusautoon, peräkärryyn, venetraileriin, pakettiautoon tai mihin tahansa vastaavaan. Kaksoislankakoukut ovat sidontavyön molemmissa päissä. Kiristin voidaan myös pultata lattiaan kiinni.



Tuotekoodi	Tuotenimi	Tekninen nimi	LC kg	Yks.
10360037836	Kuormansidontavyö Rollo 25mm IP	HL ROLLO253IP2 3,0m 2kpl/pak	250	pak
10360037837	Kuormansidontavyö Rollo 50mm IP	HL ROLLO503IP2 3,3m 1kpl/pak	600	pak

IP Yleislaadun sakkelit

Yleislaadun sähkösinkitys D sakkelit



Tuotekoodi	Tuotenimi	Tekninen nimi	Yks.
10360039431	Sakkeli yleislaatu 6kpl M5 0,4t IP	HL SAKY05IP6	pak
10360039432	Sakkeli yleislaatu 6kpl M6 0,5t IP	HL SAKY06IP6	pak
10360039433	Sakkeli yleislaatu 4kpl M8 1,0t IP	HL SAKY08IP4	pak
10360039434	Sakkeli yleislaatu 2kpl M10 1,5t IP	HL SAKY10IP2	pak
10360039435	Sakkeli yleislaatu 2kpl M12 2,5t IP	HL SAKY12IP2	pak
10360039436	Sakkeli yleislaatu 1kpl M14 3,0t IP	HL SAKY14IP1	pak
10360039437	Sakkeli yleislaatu 1kpl M16 4,0t IP	HL SAKY16IP1	pak

IP Vanttiruuvit DIN-1480

Yleisimmät sähkösinkityt DIN-1480 vanttiruuvit



Tuotekoodi	Tuotenimi	Tekninen nimi	Yks.
10360039438	Vanttiruuvi DIN1480 M6 S+K 2kpl IP	HL VRSK06IP2	pak
10360039439	Vanttiruuvi DIN1480 M8 S+K 2kpl IP	HL VRSK08IP2	pak
10360039440	Vanttiruuvi DIN1480 M10 S+K 2kpl IP	HL VRSK10IP2	pak

IP Vaijerilukot DIN-741

Vaijereiden vaijerilukot



Tuotekoodi	Tuotenimi	Tekninen nimi	Yks.
10360039441	Vaijerilukko DIN-741 3mm 8kpl IP	HL VL03IP8	pak
10360039442	Vaijerilukko DIN-741 5mm 6kpl IP	HL VL05IP6	pak
10360039443	Vaijerilukko DIN-741 6mm 6kpl IP	HL VL06IP6	pak
10360039444	Vaijerilukko DIN-741 8mm 4kpl IP	HL VL08IP4	pak
10360039445	Vaijerilukko DIN-741 10mm 4kpl IP	HL VL10IP4	pak
10360039446	Vaijerilukko DIN-741 13mm 2kpl IP	HL VL13IP2	pak
10360039447	Vaijerilukko DIN-741 16mm 1kpl IP	HL VL16IP1	pak

IP Pylpyrät teräsköysille

Vaijereille pylpyrät



Tuotekoodi	Tuotenimi	Tekninen nimi	Yks.
10360039448	Pylpyrä 5mm köydelle 6kpl IP	HL PYL05IP6	pak
10360039449	Pylpyrä 6mm köydelle 4kpl IP	HL PYL06IP4	pak
10360039450	Pylpyrä 8mm köydelle 2kpl IP	HL PYL08IP2	pak
10360039451	Pylpyrä 9mm köydelle 2kpl IP	HL PYL09IP2	pak
10360039452	Pylpyrä 10-12mm köydelle 2kpl IP	HL PYL12IP2	pak

IP Koussit DIN-6899B

Vaijereille DIN-6899B koussit



Tuotekoodi	Tuotenimi	Tekninen nimi	Yks.
10360039453	Koussi DIN-6899B / 2-3mm 6kpl IP	HL KO03IP6	pak
10360039454	Koussi DIN-6899B / 4-5mm 4kpl IP	HL KO05IP4	pak
10360039455	Koussi DIN-6899B / 6mm 2kpl IP	HL KO06IP2	pak
10360039456	Koussi DIN-6899B / 7mm 2kpl IP	HL KO08IP2	pak
10360039457	Koussi DIN-6899B / 8-9mm 2kpl IP	HL KO09IP2	pak
10360039458	Koussi DIN-6899B / 10-11mm 1kpl IP	HL KO11IP1	pak
10360039459	Koussi DIN-6899B / 12-13mm 1kpl IP	HL KO13IP1	pak

IP haponkestävät sakkelit AISI 316

Ruostumattomat pussisakkelit



Tuotekoodi	Tuotenimi	Tekninen nimi	Yks.
10360039460	Sakkeli AISI316 M5 0,40t 4kpl IP	HL SAKH05PIP4	pak
10360039461	Sakkeli AISI316 M6 0,5t 2kpl IP	HL SAKH06PIP2	pak
10360039462	Sakkeli AISI316 M8 0,5t 2kpl IP	HL SAKH08PIP2	pak
10360039463	Sakkeli AISI316 M10 0,5t 1kpl IP	HL SAKH10PIP1	pak
10360039464	Sakkeli AISI316 M12 0,5t 1kpl IP	HL SAKH12PIP1	pak

IP Nostosilmukkaruuvit pystysuoraan nostoon DIN-580

Sähkösinkityt nostosilmukkaruuvit



Tuotekoodi	Tuotenimi	Tekninen nimi	Yks.
10360039465	Nostosilmukkaruuvi M6 0,08t 4kpl	HL NSR06IP4 IP	pak
10360039466	Nostosilmukkaruuvi M8 0,14t 2kpl	HL NSR08IP2 IP	pak
10360039467	Nostosilmukkaruuvi M10 0,23t 2kpl	HL NSR10IP2 IP	pak
10360039468	Nostosilmukkaruuvi M12 0,34t 1kpl	HL NSR12IP1 IP	pak

IP Nostosilmukkamutterit pystysuoraan nostoon DIN-582

Sähkösinkityt nostosilmukkamutterit



Tuotekoodi	Tuotenimi	Tekninen nimi	Yks.
10360039469	Nostosilmukkamutteri M6 0,08t 4kpl	HL NSM06IP4 IP	pak
10360039470	Nostosilmukkamutteri M8 0,14t 2kpl	HL NSM08IP2 IP	pak
10360039471	Nostosilmukkamutteri M10 0,23t 2kpl	HL NSM10IP2 IP	pak
10360039472	Nostosilmukkamutteri M12 0,34t 1kpl	HL NSM12IP1 IP	pak

Sidontavyö pikalukolla 25mm 2,5m

Helppo ja nopeakäyttöinen sidontavyö pikalukkotoiminnolla
Kiristys tapahtuu nauhasta vetämällä ja vapautus pikalukon painikkeesta
Pakattu kuvan mukaiseen IP-pakkaukseen
Murtolujuus 500 kg



Tuotekoodi	Tuotenimi	Tekninen nimi	Yks.
10360039588	Sidontavyö pikalukolla 25mm 2,5m	HL SVPLU525 0,50t	kpl

Kuormanilmaisimet

Kuormailmaisimet 1T ja 2T

Edulliset kuormanilmaisimet 1000kg ja 2000kg
Voidaan käyttää koukkuvaakana, tai esimerkiksi vetovoiman mittaamiseen
Valaistu LCD-näyttö
Toimii kolmella AA-paristolla n. 150h
Voidaan varustaa sakkellilla, koukulla tms.
Toimitus ei sisällä yksilöllistä kalibrointitodistusta
IP31, soveltuu vain hetkelliseen ulkokäyttöön
Tarkkuus 1kg



Tuotekoodi	Tuotenimi	Tekninen nimi	Yks.
10360038470	Kuormanilmaisim 1T	KV1	kpl
10360038471	Kuormanilmaisim 2T	KV2	kpl

Ruohonleikkurin nosto- ja kaatolaitteet

Ruohonleikkurin kaatotunkki

Ruohonleikkurin ja pientraktorin kaatotunkilla suoritetaan pienhuollot ja pesut näppärästi. Hydraulinen tunkki on helppo ja yksinkertainen käyttää. Kaksi mallia 300kg nostolla ja 500kg nostolla. Tunkissa on ylinostosuoja. Toimitusmyyntinä



Tuotekoodi	Tuotenimi	Tekninen nimi	Yks.
10360038959	Ruohonleikkurin kaatotunkki 300kg	Cliplift	kpl
10360038960	Ruohonleikkurin kaatotunkki 500kg	Cliplift Magnum	kpl

Ruohonleikkurin hallitunkki

Ruohonleikkurin ja pientraktorin hallitunkilla onnistuu pidempikin huolto tai pesu turvallisesti. Hydraulinen tunkki on helppo ja yksinkertainen käyttää. 4 rengasta. Toimitusmyyntinä



Tuotekoodi	Tuotenimi	Tekninen nimi	Yks.
10360038961	Ruohonleikkurin hallitunkki 800kg	Cliplift Pro	kpl

Sähkö- ja akkuketjunostimet

Akkuketjunostimet

Kantolaatikkoon pakattu pienikokoinen ja tehokas ketjunostin
 Varustettu kauko-ohjaimella, jossa portaaton nopeuden säätö, sekä kuorman- ja ylikuormituksen ilmaisin
 Kauko-ohjaimen kaapelin pituus 2,0m
 Nostokorkeus 3,0m
 Suojausluokka IP54
 2 kpl 18V 3,0 Ah akkuja
 NI-MH akun kesto 15 min ja Li-ion akun 20 min jatkuvalla täydellä kuormalla
 4mm ketju ja mukana tulee ketjunkeräyspussi



Tuotekoodi	Tuotenimi	Tekninen nimi	Paino kg	Ketju-luku	Nopeus m/min	Rungon mitat SxLxK	Yks.
10360038976	Akkuketjunostin 0,25t 3m 18V	HL SKTH25018V NiMH	6,70	1	4,0	173x257x355	kpl
10360038977	Akkuketjunostin 0,50t 3m 18V	HL SKTH50018V Li-Ion	8,80	2	2,0	173x257x375	kpl

Sähköketjunostimet

Kevyt ja pienikokoinen alumiinirunkoinen sähköketjunostin
 Varustettu ketjunkeräyspussilla sekä ylä- ja alarajakatkaisimilla
 Suojausluokka IP54
 Tilauksesta myös pidemmällä ohjain- ja virtakaapelilla sekä ketjulla
 Käyttölämpötila -10 - (+)50°C
 6,3mm ketju
 Moottorin teho 1,30kW
 Sähköketjunostimen käyttöaste ED % 35



Tuotekoodi	Tuotenimi	Tekninen nimi	Ketju-luku	Nopeus m/min	Nosto-korkeus m	Ohjaus-kaapelin pituus m	Virta-kaapelin pituus m	Yks.
10360038978	Sähköketjunostin 0,25t 3m 230V 50hz	HL SKTH250MINI	1	10	3	3	5	kpl
10360038979	Sähköketjunostin 0,50t 6m 230V 50hz	HL SKTH500MINI	1	5	6	6	5	kpl
10360038980	Sähköketjunostin 1,00t 6m 230V 50hz	HL SKTH1000MINI	2	2,5	6	6	5	kpl

Autoilijan setti

Jokaisen autoilijan pakkohankinta! Täydellinen setti sisältää 6kpl erilaisia sidontavöitä ja yhden varoituslipun yliopitkille kuormille. Paketti on kevyt ja pieni sijoittaa mihin tahansa paketti- ja henkilöautossa.
 Keskusvarastotuote



Tuotekoodi	Tuotenimi	Tekninen nimi	Yks.
10360039587	Autoilijan setti	2xPikalukko 4xsidontalaite 1xlippu	kpl

Etälaukaistavat nostokoukut

Ludwig Hook etälaukaistavat nostokoukut

Saksalaisen Ludwig Hookin etälaukaistavilla nostokoukuilla tehostetaan nostojen määrää ja minimoidaan taakan irrottamiseen liittyvät riskit. Nostokoukut soveltuvat esimerkiksi rakennustyömaille.

Kauko-ohjaimella voi avata yhdestä neljään koukkuu samanaikaisesti 50 metrin toimintasäteellä. Turvallisuussyistä koukku ei avaudu, jos taakan kuormitus koukulle on yli 25 kg. Kapasiteetti 2 000 kg / koukku ja 5000 kg / koukku

Tuote toimitetaan kantolaukussa, joka sisältää 2 tai 4 koukkuu, laturin ja ohjainyksikön. Koukun paino 2,8 kg / 2000 kg koukku ja 3,7 kg / 5000 kg koukku, kauko-ohjain painaa vain 700 grammaa. Tehokas akku kestää käytössä noin 4 viikkoa. Laitteen toimintataajuus on 868 MHz ja käyttöjännite 6 V.



Tuotekoodi	Tuotenimi	Tekninen nimi	Yks.
10360039854	Etälaukaistava nostokoukku 2,0t	2kpl 2,0t koukkuja 600105	pak
10360039855	Etälaukaistava nostokoukku 2,0t	4kpl 2,0t koukkuja 600110	pak
10360039856	Etälaukaistava nostokoukku 5,0t	2kpl 5,0t koukkuja 600120	pak
10360039857	Etälaukaistava nostokoukku 5,0t	4kpl 5,0t koukkuja 600125	pak



Tikkaat ja telineet

Etra Tasotikkaat	282
Etra huoltotaso	284
Etra Työpukit	285
Etra Teleskoopitikkaat	287
Etra Nousuporta	287
Etra Jatkotikkaat	290
Etra Yhdistelmätikkaat	290
Etra Telineet	292
Etra lasikuitutikkaat	295
Etra Tikkaiden lisävarusteet ja varaosat	297
Zarges Nojatikkaat	298
Zarges Tasotikkaat	299
Zarges Kokoonlaitettava porta	302
Zarges Työjakkarat	303
Zarges Moduulitasot	304
Zarges Vapaasti seisovat 2 puol. tikkaat	305
Zarges 2-osaiset jatkotikkaat	307
Zarges 3-osaiset jatkotikkaat	308
Zarges 4-osaiset niveltikkaat	308
Zarges työtasotikkaat	309
Zarges Huoltotasot	310
Zarges Telineet	310
Zarges RC sarja	312
Zarges lisävarusteet ja varaosat	313
Telesteps	317
Rullajakkarat	318

Etra Tasotikkaat

Tasotikas Safe

Laadukkaat ja kevyet tasotikkaat. Rihlatulla, alumiinisella työtasolla työskentelet turvallisesti (330 - 350mm x 250 mm)

Tikkaan yläpäässä hyödyllinen työkalukaukalo. Tikas toimitetaan suojamuovissa, ja se sisältää tarvittavat levikepalkit turvalliseen työskentelyyn.

Ei porailua, käyttövalmis viidessä minuutissa
Teräsrajoittimet ja kansilukite
80 mm rihlatut askelmat hitsattu kiinni koteloprofiiliin

Varaosia saatavilla
5v raakamateriaalitakuu
ISO 9000 EN 287/1 EN ISO 9606/2

EN-131 HYVÄKSYTTY
VNA 205/2009 HYVÄKSYTTY 3ask - 6ask



Tuotekoodi	Tuotenimi	Tekninen nimi	Työtason korkeus mm	Kuljetus-pituus m	Paino kg	Yks.
10360039782	Tasotikas Safe 3-ask	Sis. yhden 800mm levikepalkin	690	1,45	8,70	kpl
10360039783	Tasotikas Safe 4-ask	Sis. yhden 800mm levikepalkin	920	1,70	9,50	kpl
10360039784	Tasotikas Safe 5-ask	Sis. kaksi 800mm levikepalkkia	1160	1,95	10,95	kpl
10360039785	Tasotikas Safe 6-ask	Sis. kaksi 1200mm levikepalkkia	1390	2,20	12,50	kpl
10360039786	Tasotikas Safe 7-ask	Sis. kaksi 1200mm levikepalkkia	1610	2,45	13,01	kpl
10360039787	Tasotikas Safe 8-ask	Sis. kaksi 1200mm levikepalkkia	1850	2,70	15,03	kpl
10360039788	Tasotikas Safe 10-ask	Sis. kaksi 1200mm levikepalkkia	2300	3,20	17,05	kpl
10360039789	Tasotikas Safe 12-ask	Sis. kaksi 1200mm levikepalkkia	2770	3,70	19,90	kpl

Tasotikas Safe plus

Laadukkaat, pitkäikäiset saksalaisvalmisteiset tasotikkaat. Suurella työtasolla työskentelet turvallisesti (500 mm x 450 mm).

Tikkaan yläpäässä hyödyllinen työkalukaukalo. Tikas toimitetaan suojamuovissa, ja se sisältää kaksi levikepalkkia ja käsikaiteet.

80mm askelmat ja taso rihlattua alumiinia

Nylon ja teräsrajoittimet
EN-131 HYVÄKSYTTY
VNA 205/2009 HYVÄKSYTTY
Keskusvarastotuote



Tuotekoodi	Tuotenimi	Tekninen nimi	Työtason korkeus mm	Kuljetus-pituus m	Paino kg	Yks.
10360039775	Tasotikas Safe plus 7-ask	Sis. kaksi 1300mm levikepalkkia	1650	2,50	22,00	kpl
10360039776	Tasotikas Safe plus 8-ask	Sis. kaksi 1300mm levikepalkkia	1900	2,75	23,00	kpl

Korkeus-säädettävä työtasotikas

Täyttää uusimmat hyväksynnät, muun muassa EN-131/7
 Säädettävissä kolmeen eri korkeuteen
 Tason koko 60cm X 53cm, jossa 5cm korkea varvaslista
 PVC tassut
 Askelmien syvyys 27mm/134mm
 Askelmien väli 28cm
 1m turvakaide jokaisella neljällä eri puolella
 Patentoitu turvakaidejärjestelmä
 Teleskooppitukijalat
 120mm kuljetusrenkaat helpottavat siirtelyä
 Turvakaiteessa hyödyllinen työkalupussi
 Toimii myös portaikoissa
 4ask malli toimitusmyyntinä



Tuotekoodi	Tuotenimi	Tekninen nimi	Tason min korkeus m	Tason max korkeus m	Kuljetusmitat cm	Yks.
10360035598	Työtasotikkaat säädettävät 4 ask	SFLYT004 1,02m-1,54m	1,02	1,54	34x94x225	kpl
10360035599	Työtasotikkaat säädettävät 5 ask	SFLYT005 1,28m-1,80m	1,28	1,80	34x94x253	kpl
10360035600	Työtasotikkaat säädettävät 6 ask	SFLYT006 1,54m-2,05m	1,54	2,05	34x94x281	kpl

Varastotikas Castellana

Turvauritettu alumiininen työtaso 53 x 67 cm
 Turvakaaren korkeus 100 cm
 Varustettu hyödyllisellä työkaluhyllyllä
 Teräspinnein varustettu lukkomekanismi lukitsee tikkaan joko kasaan, kun tikasta ei tarvita, tai auki, kun käytät tikasta
 Liukastumisen estolla varustetut 100 mm askelmat
 600 mm leveät askelmat hitsattu kiinni sivuprofiileihin
 150 mm korkea jalkalista
 30 mm x 100 mm profiili
 Askelmien väli 240 mm
 EN-131 Hyväksytty
 Toimitusmyyntinä



Tuotekoodi	Tuotenimi	Tekninen nimi	Työtason korkeus mm	Yks.
10360008917	Varastotikas Castellana 6 ask	260-06 Tasokorkeus 1,60m	1600	kpl
10360008918	Varastotikas Castellana 8 ask	260-08 Tasokorkeus 2,15m	2150	kpl
10360008919	Varastotikas Castellana 10 ask	260-10 Tasokorkeus 2,65m	2650	kpl
10360008920	Varastotikas Castellana 11 ask	260-11 Tasokorkeus 2,90m	2900	kpl
10360008921	Varastotikas Castellana 12 ask	260-12 Tasokorkeus 3,16m	3160	kpl
10360008922	Varastotikas Castellana 14 ask	260-14 Tasokorkeus 3,75m	3750	kpl
10380015150	Varastotikas Castellana 15 ask	260-15 Tasokorkeus 3,90m	3900	kpl

Myymälätikas

Tämä käytävälle ja myymälöihin suunniteltu jousipyörillä oleva tikas on suunniteltu Ranskan turvallisuus standardien mukaisesti.

Tikasta voi siirtää 360° ja se on erittäin kevyt käyttää.

Työtason koko 490 x 440mm

10cm korkeat jalkalistat

PVC jalkatulpat

Puinen taso työkaluille, laatikoille, tmv 200mm x 485mm

Puisen tason kantavuus 10kg

Toimitusmyyntinä



Tuotekoodi	Tuotenimi	Tekninen nimi	Työtason korkeus mm	Askelmat	Lattiamitat LxP mm	Yks.
10360038934	Myymälätikas 1-ask 250mm 4WD	Jousipyörillä	250	1	560 x 630	kpl
10360038935	Myymälätikas 2-ask 500mm 4WD	Jousipyörillä	500	2	560 x 780	kpl

Etra huoltotaso

Huoltotaso 1-puoleinen

Laadukas, saksalaisvalmisteinen alumiininen huoltotaso.

Työtaso rihlattua alumiinia 600mm x 700mm.

3-puolisen turvakaaren korkeus 100cm ja lisävarusteena nousukäsikaiteet.

Askelmien väli 24 cm ja askelmien syvyys 175mm.

Sisältää 125 mm jousipyörät, joista 2 jarrulla.

TÜV / GS Hyväksytty

EN-131 Hyväksytty

Keskusvarastotuote



Tuotekoodi	Tuotenimi	Tekninen nimi	Lattiamitat LxP mm	Yks.
10360026070	Huoltotaso 3 ask 710mm 1-puoleinen	Jousipyörillä	770mm x 1120mm	kpl
10360026072	Huoltotaso 4 ask 950mm 1-puoleinen	Jousipyörillä	840mm x 1300mm	kpl
10360026074	Huoltotaso 5 ask 1190mm 1-puoleinen	Jousipyörillä	860mm x 1470mm	kpl
10360026076	Huoltotaso 6 ask 1430mm 1-puoleinen	Jousipyörillä	900mm x 1650mm	kpl
10360026078	Huoltotaso 7 ask 1660mm 1-puoleinen	Jousipyörillä	940mm x 1830mm	kpl
10360026080	Huoltotaso 8 ask 1900mm 1-puoleinen	Jousipyörillä	980mm x 2010mm	kpl
10360026082	Huoltotason nousukaide 3 ja 4 ask	Krause		kpl
10360026084	Huoltotason nousukaide 5 ja 6 ask	Krause		kpl
10360026086	Huoltotason nousukaide 7 ja 8 ask	Krause		kpl

Etra Työpukit

Työmaahyväksytty työpukki Etra

Italialaisvalmisteinen hitsattu työpukki. Tämä tikas täyttää uusimmat standardit ja vaatimukset niin rakennustyömailla kuin muualla teollisuuden aloilla.

Alumiininen työpukki on kevyt kantaa ja turvallinen käyttää.

EN-131 HYVÄKSYTTY

VNA 205/2009 HYVÄKSYTTY

Keskusvarastotuote



Tuotekoodi	Tuotenimi	Tekninen nimi	Yks.
10360040072	Työpukki ETRA 2-ask	700 x 350 mm Työmaahyväksytty	kpl
10360040073	Työpukki ETRA 3-ask	700 x 350 mm Työmaahyväksytty	kpl
10360040074	Työpukki ETRA 4-ask	700 x 350 mm Työmaahyväksytty	kpl

Työmaahyväksytty työpukki Etra MAXI

Italialaisvalmisteinen hitsattu työpukki erittäin suurella työtasolla.

Tämä tikas täyttää uusimmat standardit ja vaatimukset niin rakennustyömailla kuin muualla teollisuuden aloilla.

Alumiininen työpukki on kevyt kantaa ja turvallinen käyttää.

EN-131 HYVÄKSYTTY

VNA 205/2009 HYVÄKSYTTY

Keskusvarastotuote



Tuotekoodi	Tuotenimi	Tekninen nimi	Yks.
10360040075	Työpukki ETRA MAXI 2-ask	700 x 525 mm Työmaahyväksytty	kpl
10360040076	Työpukki ETRA MAXI 3-ask	700 x 525 mm Työmaahyväksytty	kpl
10360040077	Työpukki ETRA MAXI 4-ask	700 x 525 mm Työmaahyväksytty	kpl
10360040078	Työpukki ETRA MAXI 5-ask	700 x 525 mm Työmaahyväksytty	kpl

Työpukki Titanium

Työtason materiaali suojalakattua vaneria, joka kestää veden, jään ja öljypitoiset aineet
 Teräspinnein lukittuva työtaso
 Työtason kantavuus 250 kg
 Askelmat hitsattu kiinni sivuaisoihin
 Pakattu suojamuoviin (takaa asiakkaalle uuden ja puhtaan tuotteen)
 Askelman syvyys 80 mm
 Tehdastilauksena myös työpukki omilla mitoilla
 Soveltuu ahtaisiin, pitkiin tiloihin.
 Keskusvarastotuote
 EN-131 HYVÄKSYTTY



Tuotekoodi	Tuotenimi	Tekninen nimi	Tason koko	Yks.
10360035581	Työpukki Titanium P 300mm	100-2 Teollisuuteen	300x1000x300 mm	kpl
10360005450	Työpukki Titanium M 520mm	100-3 Teollisuuteen	520x1300x300 mm	kpl
10360005451	Työpukki Titanium G 870mm	100-4 Teollisuuteen	870x1300x450 mm	kpl

Työpukki Factory

Työtason koko 400 mm x 300 mm
 Työtason materiaali uritettua alumiinia
 Askelmat hitsattu kiinni sivuaisoihin
 Askelman syvyys 80 mm
 Kokoontaitettuna 15 cm
 Kevyt
 Pakattu suojamuoviin (takaa asiakkaalle uuden ja puhtaan tuotteen)
 Kohderyhmä: Soveltuvat ahtaisiin tiloihin
 Hyväksynnät: EN-14183, MILAN, ISO 9000, UNI EN 287/1, EN ISO 9606/2
 Keskusvarastotuote



Tuotekoodi	Tuotenimi	Tekninen nimi	Työtason korkeus mm	Yks.
10360008887	Tasopukki Factory 1-puoleinen 420mm	4275-2 ahtaisiin tiloihin	420	kpl
10360008888	Tasopukki Factory 1-puoleinen 620mm	4275-3 ahtaisiin tiloihin	620	kpl
10360008889	Tasopukki Factory 1-puoleinen 840mm	4275-4 ahtaisiin tiloihin	840	kpl

Etra Teleskoopitikkaat

Nivelteleskoopitikas Lux Step

Monikäyttöinen nivelteleskoopitikas, jota voit käyttää nojatikkaana, A-tikkaana ja portaikoissa
 Tuote lukitaan 3 teräspinnillä alumiinipesään
 Kuljetuksessa ja varastoitaessa vie vähän tilaa
 Askelmien väli 280 mm
 Kevyt kuljettaa
 Valmistettu massiivisesta 70 mm x 31 mm profiilista
 Levittyvät jalat antavat hyvän sivuttais kaatumissuojan
 Nopeakäyttöinen
 Pakattu suojamuoviin (takaa asiakkaalle uuden ja puhtaan tuotteen)
 Hyväksynnät: EN-131, MILAN, ISO 9000, UNI EN 287/1, EN ISO 9606/2
 Keskusvarastotuote



Tuotekoodi	Tuotenimi	Tekninen nimi	Kokonais korkeus mm	Korkeus A-asennossa	Yks.
10360008910	Teleskoopitikas Lux-Step 8+8	700100 monikäyttötikas	4020	1900	kpl
10360009835	Teleskoopitikas Lux-Step 10+10	700150 monikäyttötikas	5140	2420	kpl
10360009836	Teleskoopitikas Lux-Step 12+12	700170 monikäyttötikas	6250	2940	kpl

Etra Nousuportaat

Nousuporras Record

Yksipuoleiset nousuportaavat anodisoidusta alumiinista, joka ei likaa käsiä.
 60 cm korkea turvakaari on alas taittuva.
 Turvakaareissa työkaluhylly ja kaksi ämpärikoukkua
 Kaksi rengasta helpottavat tikkaan kuljetusta.
 Kasassa tikas vain 15 cm
 Pakattu suojamuoviin
 Askemat 36 cm x 23 cm
 EN-14183 HYVÄKSYTTY
 Keskusvarastotuote



Tuotekoodi	Tuotenimi	Tekninen nimi	Työtason korkeus mm	Yks.
10360023950	Nousuporras 3-ask. turvakaarella	SRECORD03 kokoontaittava työjakkara	650	kpl
10360023951	Nousuporras 4-ask. turvakaarella	SRECORD04 kokoontaittava työjakkara	870	kpl
10360023952	Nousuporras 5-ask. turvakaarella	SRECORD05 kokoontaittava työjakkara	1100	kpl
10360038279	Nousuportaiden tulppasarja	Conf3080		kpl

Porraspukki Ikaro

Etäisyys tason päädystä seinään tai kohteeseen, jos ei tilata renkaita:

- 2 ask 16mm
- 3 ask 23mm
- 4 ask 30mm
- 5 ask 37mm

Istesäätyvät etutassut epätasaiseen maastoon.

Kokoontaittava kuljetusta varten. Huom, voit tilata myös ilman nostokäsiaisoja.

Askelmat ja taso hitsattu kiinni sivupaarteisiin.

Tason syvyys 400mm

Askelman syvyys 200mm

Tason leveys joko 600mm - 800mm - 1000mm

Toimitusmyyntinä



Lisähintaan saat: Nousukäsikaiteet, tason sivukaiteet, tason päätykaiteen ja myös 260mm ilmakumipyörillä.

Ikarot 5ask saakka täyttävät EN14183 hyväksynnän ja yli 6ask ovat erikoisrakenteita.

Huom, 6 - 10ask nousukäsikaiteiden lisäksi, pitää tilata sama määrä 10360035571.

Tuotekoodi	Tuotenimi	Tekninen nimi	Levikepalkin leveys mm	Työtason korkeus mm	Yks.
10360026055	Porraspukki Ikaro 600mm 2-ask	SIKARO602	900	400	kpl
10360026056	Porraspukki Ikaro 600mm 3-ask	SIKARO603	900	600	kpl
10360026057	Porraspukki Ikaro 600mm 4-ask	SIKARO604	900	800	kpl
10360026058	Porraspukki Ikaro 600mm 5-ask	SIKARO605	900	1000	kpl
10360038939	Porraspukki Ikaro 600mm 6-ask	SIKARO606	1000	1200	kpl
10360038940	Porraspukki Ikaro 600mm 7-ask	SIKARO607	1000	1400	kpl
10360038941	Porraspukki Ikaro 600mm 8-ask	SIKARO608	1160	1600	kpl
10360038942	Porraspukki Ikaro 600mm 9-ask	SIKARO609	1160	1800	kpl
10360038943	Porraspukki Ikaro 600mm 10-ask	SIKARO610	1160	2000	kpl
10360026059	Porraspukki Ikaro 800mm 2-ask	SIKARO802	1100	400	kpl
10360026060	Porraspukki Ikaro 800mm 3-ask	SIKARO803	1100	600	kpl
10360026061	Porraspukki Ikaro 800mm 4-ask	SIKARO804	1100	800	kpl
10360026062	Porraspukki Ikaro 800mm 5-ask	SIKARO805	1100	1000	kpl
10360038944	Porraspukki Ikaro 800mm 6-ask	SIKARO806	1200	1200	kpl
10360038945	Porraspukki Ikaro 800mm 7-ask	SIKARO807	1200	1400	kpl
10360038946	Porraspukki Ikaro 800mm 8-ask	SIKARO808	1360	1600	kpl
10360038947	Porraspukki Ikaro 800mm 9-ask	SIKARO809	1360	1800	kpl
10360038948	Porraspukki Ikaro 800mm 10-ask	SIKARO810	1360	2000	kpl
10360026063	Porraspukki Ikaro 1000mm 2-ask	SIKARO102	1300	400	kpl
10360026064	Porraspukki Ikaro 1000mm 3-ask	SIKARO103	1300	600	kpl
10360026065	Porraspukki Ikaro 1000mm 4-ask	SIKARO104	1300	800	kpl
10360026066	Porraspukki Ikaro 1000mm 5-ask	SIKARO105	1300	1000	kpl
10360038949	Porraspukki Ikaro 1000mm 6-ask	SIKARO1006	1400	1200	kpl
10360038950	Porraspukki Ikaro 1000mm 7-ask	SIKARO1007	1400	1400	kpl
10360038951	Porraspukki Ikaro 1000mm 8-ask	SIKARO1008	1560	1600	kpl
10360038952	Porraspukki Ikaro 1000mm 9-ask	SIKARO1009	1560	1800	kpl
10360038953	Porraspukki Ikaro 1000mm 10-ask	SIKARO1010	1560	2000	kpl
10360035572	Työtason sivukaide IKARO	SIKAROPAR1			kpl
10360035573	Työtason päätykaide IKARO 600mm	SIKAROPAR2			kpl
10360035574	Työtason päätykaide IKARO 800mm	SIKAROPAR3			kpl
10360035575	Työtason päätykaide IKARO 1000mm	SIKAROPAR4			kpl
10360035571	Nousukäsikaide IKARO 2-5ask	SIKAROCORR1			kpl
10360038954	Nousukäsikaide IKARO 6-ask	SIKAROCORR06			kpl

Porraspukki Ikaro

Tuotekoodi	Tuotenimi	Tekninen nimi	Levikepalkin leveys mm	Työtason korkeus mm	Yks.
10360038955	Nousukäsikaide IKARO 7-ask	SIKAROCORR07			kpl
10360038956	Nousukäsikaide IKARO 8-ask	SIKAROCORR08			kpl
10360038957	Nousukäsikaide IKARO 9-ask	SIKAROCORR09			kpl
10360038958	Nousukäsikaide IKARO 10-ask	SIKAROCORR10			kpl
10360037726	Ilmakumipyöräsetti IKARO	LW KIT			pr

Säätötaso

Säädettävä työtaso, joka voidaan asettaa epätasaiselle lattialle

Jokainen jalka säädettävissä erikseen

Säätö 5cm välein

2-4 ask

Erittäin kestävä ja vakaa työtaso

Täysin hitsattu rakenne

Askelmien syvyys 20cm

Askelmien väli 30cm

110cm korkea turvakaari

20cm korkeat jalkalistat

5 vuoden materiaalitakuu

Toimitusmyyntinä



Tuotekoodi	Tuotenimi	Tekninen nimi	Työtason korkeus mm	Lattiamitat LxP mm	Yks.
10360038936	Säätötaso 2-ask 610mm - 910mm	750 mm x 750 mm	610 - 910	860 x 1090	kpl
10360038937	Säätötaso 3-ask 910mm - 1210mm	750 mm x 750 mm	910 - 1210	860 x 1290	kpl
10360038938	Säätötaso 4-ask 1210mm - 1510mm	750 mm x 750 mm	1210 - 1510	860 x 1490	kpl

Porrasjakkara 5000+

- Wiben porrasjakkara, jota käytetään yleisesti eri teollisuuden kohteissa.

Tavallisia portaita vastaava kulma ja erittäin syvät rihlatut (250 mm) askelmat takaavat turvallisen työskentelyn.

- Varaosina saatavana tassusarja

- EN-131 hyväksytty

- Keskusvarastotuote



Tuotekoodi	Tuotenimi	Tekninen nimi	Työtason korkeus mm	Lattiamitat LxP mm	Yks.
10360040032	Porrasjakkara 2-ask 450mm	Wibe 808022	450	580 x 590	kpl
10360040033	Porrasjakkara 3-ask 680mm	Wibe 808023	680	580 x 825	kpl
10360040034	Porrasjakkara 4-ask 900mm	Wibe 808024	900	580 x 1060	kpl
10360040035	Porrasjakkara 5-ask 1130mm	Wibe 808025	1130	580 x 1270	kpl
10360040036	Porrasjakkaran jalkatassusarja	Wibe 810148			kpl

Etra Jatkotikkaat

2-osainen jatkotikas levikepalkilla

Hieno, näyttävä ja kirkas alumiininen jatkotikas, joka sisältää 125cm levikepalkin. Tuote toimitetaan muovipaketissa, mikä takaa uuden ja puhtaan tuotteen. Laskettaessa tikasta kuljetuskuntoon, sen sisempi tikas asettuu automaattisesti lukkoon. Vapauttaminen tapahtuu kädellä pientä vipua vääntäen. Mukana suomenkieliset käyttöohjeet. Puolat ovat 28 x 28mm.

EN-131 Hyväksytty
TüV Testattu
SP Hyväksytty
100 % kierrätettävissä
Keskusvarastotuote



Tuotekoodi	Tuotenimi	Tekninen nimi	Kuljetuspituus m	Max pituus m	Sisäprofiili	Ulko-profiili	Sisätikkaan leveys	Ulkotikkaan leveys	Yks.
10360038441	Jatkotikas 2 x 8ask levikepalkilla	012081MT 3,90m	2,25	3,9	20x71,5	20x71,5	34cm	41cm	kpl
10360038442	Jatkotikas 2 x 11ask levikepalkilla	12111MT 5,30m	3,1	5,3	20x71,5	20x71,5	34cm	41cm	kpl
10360038443	Jatkotikas 2 x 12ask levikepalkilla	120557MT 6,05m	3,55	6,05	25x77	25x77	35cm	43cm	kpl
10360038444	Jatkotikas 2 x 15ask levikepalkilla	120564MT 7,75m	4,4	7,75	25x77	25x77	35cm	43cm	kpl

Etra Yhdistelmätikkaat

Luxe 1

Puolat 30 mm x 30 mm
Puolien väli 30 cm
Puolan kestävyys testattu 260 kg asti
Puolat 70 asteen kulmassa, joka helpottaa työskentelyä
Kookkaiden kumitassujen vuoksi tikasta voi käyttää kumminpäin tahansa
Tikkaan sisäleveys 37 cm
Tikkaan ulkoleveys 42,5 cm
Profiili 67 mm x 27 mm
Yli 3m nojatikkaat on varustettava levikepalkilla.
Tuotteella TÜV laatuhyväksyntä
Laatua vaativalle asiakkaalle
Kohderyhmä: Teollisuus, kunta ja päivittäin työkseen käyttävät ammattiryhmät
Keskusvarastotuote



Tuotekoodi	Tuotenimi	Tekninen nimi	Kuljetuspituus m	Täysi pituus m	Yks.
10360009804	Nojatikas Luxe 1os. 1x7 2,3m	1007 teollisuudelle	2,30	2,30	kpl
10360009805	Nojatikas Luxe 1os. 1x9 2,9m	1009 teollisuudelle	2,90	2,90	kpl
10360009806	Nojatikas Luxe 1os. 1x11 3,5m	1011 teollisuudelle	3,50	3,50	kpl
10360009807	Nojatikas Luxe 1os. 1x13 4,1m	1013 teollisuudelle	4,10	4,10	kpl
10360009808	Nojatikas Luxe 1os. 1x15 4,7m	1015 teollisuudelle	4,70	4,70	kpl

Luxe 2

Puolat 30 mm x 30 mm
 Puolien väli 30 cm
 Puolan kestävyys testattu 260 kg asti
 Puolat 70 asteen kulmassa, joka helpottaa työskentelyä
 Patentoitu, teräspinnein korkeussäädettävä levikepalkki
 Levikepalkki irrotettavissa
 Tikkaan ulkoleveys ilman levikepalkkia 48,5 cm
 Profiili 67 mm x 27 mm
 Alumiiniset rajoittimet
 Uloimmassa tikkaassa ylhäällä kumipyörät, jolloin tikasta voi jatkaa esim. ikkunaa vasten
 Toimitusmyyntinä



Tuotekoodi	Tuotenimi	Tekninen nimi	Kuljetuspituus m	Täysi pituus m	Yks.
10360008838	Yhdistelmätikas Luxe 2os. 10+11	201011 teollisuudelle 5,85m	3.45	5.85	kpl

Luxe 3

Puolat 30 mm x 30 mm
 Puolien väli 30 cm
 Puolan kestävyys testattu 260 kg asti
 Puolat 70 asteen kulmassa, joka helpottaa työskentelyä
 Patentoitu, teräspinnein korkeussäädettävä levikepalkki
 Levikepalkki irrotettavissa
 Tikkaan ulkoleveys ilman levikepalkkia 48,5 cm
 Profiili 67 mm x 27 mm
 Alumiiniset rajoittimet
 Uloimmassa tikkaassa ylhäällä kumipyörät, jolloin tikasta voi jatkaa esim. ikkunaa vasten
 Toimitusmyyntinä



Tuotekoodi	Tuotenimi	Tekninen nimi	Kuljetuspituus m	Täysi pituus m	Yks.
10360008841	Yhdistelmätikas Luxe 3os. 8+9+9	30899 teollisuudelle 6,45m	2,85	6,45	kpl
10360008842	Yhdistelmätikas Luxe 3os. 9+10+10	3091010 teollisuudelle 7,3m	3,10	7,30	kpl
10360008843	Yhdistelmätikas Luxe 3os. 10+11+11	30101111 teollisuudelle 8,5m	3,40	8,50	kpl
10360008844	Yhdistelmätikas Luxe 3os. 12+13+13	30121313 teollisuudelle 10m	4,00	10,00	kpl

Etra Telineet

Tempo High Line

Täyttää VNA205/2009 vaatimukset askelmatikkailla
 Täyttää UNI EN 1004 vaatimukset
 ERITTÄIN vakaa ja laadukas alumiiniteline 51 mm putkesta
 Varustettu isoilla 150 mm renkailla
 Renkaissa korkeussäätöä jopa 40 cm, eli voit käyttää telinettä myös erittäin epätasaisessa maastossa
 Haitariteline, helppo liikutella
 Telineen ulkomitat 0,75 m x 2,00 m
 Varaosia saatavilla
 Keskusvarastotuote



Tuotekoodi	Tuotenimi	Tekninen nimi	Työtason korkeus mm	Yks.
10360024404	Tempo High Line Set A	Työtason korkeus 0,89m 0,75x2,0	900	kpl
10360024405	Tempo High Line Set B	Työtason korkeus 2,09m 0,75x2,0	2090	kpl
10360024406	Tempo High Line Set C	Työtason korkeus 4,19m 0,75x2,0	4190	kpl
10360023980	Tempo askelmatikas pitkä	Scalacomfortlight 6GR		kpl
10360023972	Tempo Tech käsikaide 2m	TTEMPPP20		kpl
10360023973	Tempo Tech 400mm säädettävät jalat	TTEMPG40		kpl
10360023974	Tempo Tech 150mm rengas	TTEMR150		kpl
10360023975	Tempo Tech vaakatuki 2m, Sileä	TTEMPO20		kpl
10360023976	Tempo Tech vinotuki 2m, Roilotettu	TTEMPD20		kpl
10360023977	Tempo Tech työtaso luukulla 2m	TTEMPB20		kpl
10360023978	Tempo Tech S jalkalistat 2m	TTEMF20S		kpl
10360023979	Tempo Tech S taitteline 2m	TTEMPBA20ST		kpl

Tempo Tech S

- Italialaisvalmisteinen jaksoteline sarja 51mm putkesta
- Varastosta heti nämä koot ja varaosat
- Jokainen teline varustettu 200mm renkailla ja 700mm korkeus-säädöllä
- EN 1004 hyväksyntä
- VNA 205/2009 hyväksyntä kun käytetään askelmatikkaita
- Askelmatikkaat (10360023980) sopivat seuraaviin taso korkeuksiin:
2,14m - 4,24m ja 6,34m
- Jaksot, renkaat, jalat ja tukiputket yhteensopivia Tempo High Line telineen kanssa
- Tehdas tilauksesta myös muut leveydet kuten 0,74m X 9,00m
- Keskusvarastotuote



Tuotekoodi	Tuotenimi	Tekninen nimi	Työtason korkeus mm	Yks.
10360020184	Tempo Tech käsikaide 3m	TTEMP30		kpl
10360020185	Tempo Tech 700mm säädettävät jalka	TTEMPG70		kpl
10360020186	Tempo Tech 200mm rengas	TTEMR200		kpl
10360020187	Tempo Tech vaakatuki 3m, sileä	TTEMPO30		kpl
10360020188	Tempo Tech vinotuki 3m, roilotettu	TTEMPD30		kpl
10360020189	Tempo Tech P tukiputki	TTEMPSTP1		kpl
10360020190	Tempo Tech M tukiputki	TTEMPSTM1		kpl
10360020191	Tempo Tech G tukiputki	TTEMPSTG1		kpl
10360020192	Tempo Tech T tukiputki	TTEMPSTT1		kpl
10360020193	Tempo Tech S 7 puolanen jakso	TTEM3S07S		kpl
10360020194	Tempo Tech S 6 puolanen jakso	TTEM3S06S		kpl
10360020195	Tempo Tech S 5 puolanen jakso	TTEM3S05S		kpl
10360020196	Tempo Tech S 4 puolanen jakso	TTEM3S04S		kpl
10360020197	Tempo Tech S 3 puolanen päätyjakso	TTEMP3S03S		kpl
10360020198	Tempo Tech työtaso luukulla 3m	TTEMPB30		kpl
10360020200	Tempo Tech S jalkalistat 3m	TTEMF30S		kpl
10360024935	Alumiiniteline Tempo Tech S 1,84m	0,74 X 3,00m EN 1004	1840	kpl
10360024936	Alumiiniteline Tempo Tech S 2,14m	0,74 X 3,00m EN 1004	2140	kpl
10360024937	Alumiiniteline Tempo Tech S 2,44m	0,74 X 3,00m EN 1004	2440	kpl
10360024938	Alumiiniteline Tempo Tech S 3,04m	0,74 X 3,00m EN 1004	3040	kpl
10360024939	Alumiiniteline Tempo Tech S 3,34m	0,74 X 3,00m EN 1004	3340	kpl
10360024940	Alumiiniteline Tempo Tech S 3,64m	0,74 X 3,00m EN 1004	3640	kpl
10360024941	Alumiiniteline Tempo Tech S 3,94m	0,74 X 3,00m EN 1004	3940	kpl
10360024942	Alumiiniteline Tempo Tech S 4,24m	0,74 X 3,00m EN 1004	4240	kpl
10360024943	Alumiiniteline Tempo Tech S 4,54m	0,74 X 3,00m EN 1004	4540	kpl
10360024944	Alumiiniteline Tempo Tech S 4,84m	0,74 X 3,00m EN 1004	4840	kpl
10360024945	Alumiiniteline Tempo Tech S 5,14m	0,74 X 3,00m EN 1004	5140	kpl
10360024946	Alumiiniteline Tempo Tech S 5,44m	0,74 X 3,00m EN 1004	5440	kpl
10360024947	Alumiiniteline Tempo Tech S 5,74m	0,74 X 3,00m EN 1004	5740	kpl
10360024948	Alumiiniteline Tempo Tech S 6,04m	0,74 X 3,00m EN 1004	6040	kpl
10360024949	Alumiiniteline Tempo Tech S 6,34m	0,74 X 3,00m EN 1004	6340	kpl
10360024950	Alumiiniteline Tempo Tech S 6,64m	0,74 X 3,00m EN 1004	6640	kpl
10360024951	Alumiiniteline Tempo Tech S 6,94m	0,74 X 3,00m EN 1004	6940	kpl
10360024952	Alumiiniteline Tempo Tech S 7,24m	0,74 X 3,00m EN 1004	7240	kpl
10360024953	Alumiiniteline Tempo Tech S 7,54m	0,74 X 3,00m EN 1004	7540	kpl
10360024954	Alumiiniteline Tempo Tech S 7,84m	0,74 X 3,00m EN 1004	7840	kpl

Tempo Tech L

- Italialaisvalmisteinen jaksoteline sarja 51mm putkesta
- Toimitusmyyntinä (n. 4vk toimitusaika)
- Jokainen teline varustettu 200mm renkailla ja 700mm korkeus-säädöllä
- EN 1004 hyväksyntä
- VNA 205/2009 hyväksyntä kun käytetään askelmatikkaita
- Saatavilla myös portailla
- Askelmatikkaat (10360023980) sopivat seuraaviin taso korkeuksiin: 2,14m - 4,24m ja 6,34m
- Renkaat, jalat ja tukiputket yhteensopivia Tempo High Line telineen kanssa
- Renkaat, jalat, tuet, käsikaiteet, tukiputket ja tasot yhteensopivia Tempo Tech S telineen kanssa
- Tehdas tilauksesta myös muut leveydet kuten 1,35m x 9,00m
- Toimitusmyyntinä

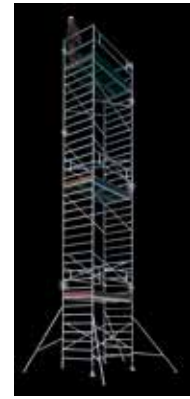

Tuotekoodi	Tuotenimi	Tekninen nimi	Työtason korkeus mm	Yks.
10360024962	Alumiiniteline Tempo Tech L 1,84m	1,35 X 3,00m EN 1004	1840	kpl
10360024963	Alumiiniteline Tempo Tech L 2,14m	1,35 X 3,00m EN 1004	2140	kpl
10360024964	Alumiiniteline Tempo Tech L 2,44m	1,35 X 3,00m EN 1004	2440	kpl
10360024965	Alumiiniteline Tempo Tech L 3,04m	1,35 X 3,00m EN 1004	3040	kpl
10360024966	Alumiiniteline Tempo Tech L 3,34m	1,35 X 3,00m EN 1004	3340	kpl
10360024967	Alumiiniteline Tempo Tech L 3,64m	1,35 X 3,00m EN 1004	3640	kpl
10360024968	Alumiiniteline Tempo Tech L 3,94m	1,35 X 3,00m EN 1004	3940	kpl
10360024969	Alumiiniteline Tempo Tech L 4,24m	1,35 X 3,00m EN 1004	4240	kpl
10360024970	Alumiiniteline Tempo Tech L 4,54m	1,35 X 3,00m EN 1004	4540	kpl
10360024971	Alumiiniteline Tempo Tech L 4,84m	1,35 X 3,00m EN 1004	4840	kpl
10360024972	Alumiiniteline Tempo Tech L 5,14m	1,35 X 3,00m EN 1004	5140	kpl
10360024973	Alumiiniteline Tempo Tech L 5,44m	1,35 X 3,00m EN 1004	5440	kpl
10360024974	Alumiiniteline Tempo Tech L 5,74m	1,35 X 3,00m EN 1004	5740	kpl
10360024975	Alumiiniteline Tempo Tech L 6,04m	1,35 X 3,00m EN 1004	6040	kpl
10360024976	Alumiiniteline Tempo Tech L 6,34m	1,35 X 3,00m EN 1004	6340	kpl
10360024977	Alumiiniteline Tempo Tech L 6,64m	1,35 X 3,00m EN 1004	6640	kpl
10360024978	Alumiiniteline Tempo Tech L 6,94m	1,35 X 3,00m EN 1004	6940	kpl
10360024979	Alumiiniteline Tempo Tech L 7,24m	1,35 X 3,00m EN 1004	7240	kpl
10360024980	Alumiiniteline Tempo Tech L 7,54m	1,35 X 3,00m EN 1004	7540	kpl
10360024981	Alumiiniteline Tempo Tech L 7,84m	1,35 X 3,00m EN 1004	7840	kpl

Alumiiniteline Protec XS

- Täyttää UNI EN 1004 vaatimukset
- TUV GS hyväksyntä
- Kevyt taitteline 48 mm putkesta
- Varustettu 125 mm lukittavilla renkailla
- Telineen ulkomitat 0,75 m x 2,05 m

Rakennusteollisuudessa vaaditaan lisäksi lisävaruste 10360026123.
Keskusvarastotuote



Tuotekoodi	Tuotenimi	Tekninen nimi	Työtason korkeus mm	Yks.
10360026068	Alumiiniteline Protec XS Set A	0,75 X 2,05, tason korkeus 0,95m	950	kpl
10360026069	Alumiiniteline Protec XS Set B	0,75 X 2,05, tason korkeus 1,70m	1700	kpl

Etra lasikuitutikkaat

Tasotikas Smart 1

Lasikuitutikkaat ovat suunniteltu kaikille sähkötöihin osallistuville työntekijöille. Ne ovat eristetty ja testattu aina 1000 volttiin saakka. Tikkaat ovat valmistettu lasikuidusta, alumiinista ja sisältävät kestävän, muovisen 25,5 x 28 cm polypropeeni työtason. EN-131 Hyväksytty Alumiinirajoittimet Materiaalitakuu 5 vuotta Nimikkeestä selviää askelmien lukumäärä (sis. tason) ja tason korkeus Toimitusmyyntinä



Tuotekoodi	Tuotenimi	Tekninen nimi	Kuljetuspituus mm	Yks.
10360038847	Lasikuitu tasotikas 3-ask 700mm	Smart 1 1000v	1450	kpl
10360038848	Lasikuitu tasotikas 4-ask 930mm	Smart 1 1000v	1700	kpl
10360038849	Lasikuitu tasotikas 5-ask 1160mm	Smart 1 1000v	1950	kpl
10360038850	Lasikuitu tasotikas 6-ask 1390mm	Smart 1 1000v	2200	kpl
10360038851	Lasikuitu tasotikas 7-ask 1610mm	Smart 1 1000v	2450	kpl
10360038852	Lasikuitu tasotikas 8-ask 1850mm	Smart 1 1000v	2700	kpl
10360038853	Lasikuitu tasotikas 10-ask 2300mm	Smart 1 1000v	3200	kpl

Nojatikas V1

Lasikuitutikkaat ovat suunniteltu kaikille sähkötöihin osallistuville työntekijöille. Ne ovat eristetty ja testattu aina 1000 volttiin saakka. Tikkaat ovat valmistettu lasikuidusta ja sisältävät alumiiniset puolat. Leveys 42cm EN-131 Hyväksytty Yli 3m nojatikkaat on varustettava levikepalkilla Materiaalitakuu 5 vuotta Toimitusmyyntinä



Tuotekoodi	Tuotenimi	Tekninen nimi	Pituus mm	Yks.
10360038854	Lasikuitu nojatikas 8-ask	V1 1000v	2300	kpl
10360038855	Lasikuitu nojatikas 10-ask	V1 1000v	2850	kpl
10360038856	Lasikuitu nojatikas 12-ask	V1 1000v	3450	kpl
10360038857	Lasikuitu nojatikas 14-ask	V1 1000v	4000	kpl
10360038858	Lasikuitu nojatikas 16-ask	V1 1000v	4550	kpl

Yhdistelmätikas V2

Lasikuitutikkaat ovat suunniteltu kaikille sähkötöihin osallistuville työntekijöille.

Ne ovat eristetty ja testattu aina 1000 volttiin saakka.

Tikkaat ovat valmistettu lasikuidusta ja sisältävät alumiiniset puolat.

Leveys 49cm ja 42cm (ilman levikepalkkia)

Sisältää levikepalkin ja yläpään renkaat

EN-131 Hyväksytty

Materiaalitakuu 5 vuotta

Toimitusmyyntinä



Tuotekoodi	Tuotenimi	Tekninen nimi	Korkeus A-asennossa	Kuljetuspituus mm	Pituus jatkettuna	Yks.
10360038859	Lasikuitu yhdistelmätikas 2x8 ask	V2 1000v	2300mm	2400	4050mm	kpl
10360038860	Lasikuitu yhdistelmätikas 2x10 ask	V2 1000v	2900mm	3000	5200mm	kpl
10360038861	Lasikuitu yhdistelmätikas 2x12 ask	V2 1000v	3400mm	3500	6300mm	kpl
10360038862	Lasikuitu yhdistelmätikas 2x14 ask	V2 1000v	4000mm	4100	7150mm	kpl
10360038863	Lasikuitu yhdistelmätikas 2x16 ask	V2 1000v	4500mm	4600	8280mm	kpl

Yhdistelmätikas V3

Lasikuitutikkaat ovat suunniteltu kaikille sähkötöihin osallistuville työntekijöille.

Ne ovat eristetty ja testattu aina 1000 volttiin saakka.

Tikkaat ovat valmistettu lasikuidusta ja sisältävät alumiiniset puolat.

Leveys 49cm, 42cm ja 36cm (ilman levikepalkkia)

Sisältää levikepalkin ja yläpään renkaat

EN-131 Hyväksytty

Materiaalitakuu 5 vuotta

Toimitusmyyntinä



Tuotekoodi	Tuotenimi	Tekninen nimi	Korkeus A-asennossa	Kuljetuspituus mm	Pituus jatkettuna	Yks.
10360038864	Lasikuitu yhdistelmätikas 3x8 ask	V3 1000v	2300mm	2400	5770mm	kpl
10360038865	Lasikuitu yhdistelmätikas 3x10 ask	V3 1000v	2900mm	3000	7450mm	kpl
10360038866	Lasikuitu yhdistelmätikas 3x12 ask	V3 1000v	3400mm	3500	8850mm	kpl

Etra Tikkaiden lisävarusteet ja varaosat

Lattiansuojamatto Laddermat

Laddermat:n avulla suojaat lattiaa, tai tasaat tikkaan, jolloin voi nousta suoraan ylös. Jokaisen maton koko 24 X 17 cm ja korkeutta voit nostaa enintään 6,5cm.



Tuotekoodi	Tuotenimi	Tekninen nimi	Yks.
10360035584	Lattiansuojamatto tikkaille	Laddermat	kpl

Levikepalkit tasotikas Safe malliin

Varaosa tikkaaseen tasotikas safe



Tuotekoodi	Tuotenimi	Tekninen nimi	Yks.
10360039791	Levikepalkki 80cm U koukuilla	Tikkaan taakse	kpl
10360039792	Levikepalkki 80cm pulteilla	Tikkaan eteen	kpl
10360039793	Levikepalkki 120cm pulteilla	Tikkaan eteen	kpl
10360039794	Levikepalkki 120cm U koukuilla	Tikkaan taakse	kpl

Tasotikas Safe PVC tassu sarja

Varaosa tikkaaseen tasotikas safe



Tuotekoodi	Tuotenimi	Yks.
10360039790	Tasotikas Safe PVC-tassusarja	kpl

Zarges Nojatikkaat

Puolatikkaat

Koteloprofiiliset nojatikkaat, rihlatut puolat
 Liukumisen estävät kumitulpat molemmissa päissä
 Ulkoleveys 420 mm
 Uusitusta EN131 standardista johtuen 10-askelmaisesta mallista alkaen toimitukseen kuuluu levennyspalkki



Tuotekoodi	Tuotenimi	Tekninen nimi	Pituus cm	Yks.
10360008128	Puolanojatikkaat 6 ask	Zarges 41511	193	kpl
10360008129	Puolanojatikkaat 8 ask	Zarges 41512	249	kpl
10360008130	Puolanojatikkaat 10 ask	Zarges 41513	305	kpl
10360008131	Puolanojatikkaat 12 ask	Zarges 41514	361	kpl
10360008132	Puolanojatikkaat 14 ask	Zarges 41515	417	kpl
10360008133	Puolanojatikkaat 16 ask	Zarges 41516	473	kpl
10360008134	Puolanojatikkaat 20 ask	Zarges 41517	586	kpl
10360008135	Puolanojatikkaat 24 ask	Zarges 41518	698	kpl

Leveä puolatikkaat

Pidemmän aikaa työskenneltäessä on mukava seistä 60 mm leveän puolan päällä
 Liukumisen estävät kumitulpat molemmissa päissä
 Ulkoleveys 380 mm
 Max. kuorma 250 kg
 Uusitusta EN131 standardista johtuen 10-askelmaisesta mallista alkaen toimitukseen kuuluu levennyspalkki



Tuotekoodi	Tuotenimi	Tekninen nimi	Pituus cm	Sarja	Yks.
10360035798	Leveäpuolatikas 6-ask	Zarges 41135	180	Z 600	kpl
10360035799	Leveäpuolatikas 8-ask	Zarges 41136	234	Z 600	kpl
10360035800	Leveäpuolatikas 10-ask	Zarges 41137	292	Z 600	kpl
10360035801	Leveäpuolatikas 12-ask	Zarges 41138	348	Z 600	kpl

Zarges Tasotikkaat

Yksipuoliset Teollisuusportaavat

80mm syvät askelmat joissa leveä kuminen liukueste
Suurikokoinen seisontataso 42 x 41cm
Korkea nojatuki 80cm
2 käsikaidetta kuuluvat toimitukseen



Tuotekoodi	Tuotenimi	Tekninen nimi	Tason korkeus cm	Alaleveys cm	Yks.
10360008143	Teollisuusportaavat 3 ask	Zarges 41632	78	60	kpl
10360008144	Teollisuusportaavat 4 ask	Zarges 41633	106	62	kpl
10360008145	Teollisuusportaavat 5 ask	Zarges 41634	132	65	kpl
10360007924	Teollisuusportaavat 6 ask	Zarges 40477	158	68	kpl
10360007925	Teollisuusportaavat 8 ask	Zarges 40478	207	74	kpl
10360006183	Teollisuusportaavat 10 ask	Zarges 40479	259	80	kpl
10360024822	Teollisuusportaavat 12 ask	Zarges 41635	311	86	kpl

Yksipuoliset eloksoidut askelmatikkaat

80 mm syvät askelmat, joissa leveä kuminen liukueste
Askelmakiinnitys läpivientipuristusliitoksella
Seisontataso 25x25 cm
Yläpään tavarahylly on alumiinivalua
Kaltevuus edessä 22° ja takana 15°



Tuotekoodi	Tuotenimi	Tekninen nimi	Tason korkeus cm	Alaleveys cm	Yks.
10360008079	1-puol. askelmatikkaat, eloksoitu	Zarges 41373	80	44	kpl
10360008080	1-puol. askelmatikkaat, eloksoitu	Zarges 41374	106	47	kpl
10360008081	1-puol. askelmatikkaat, eloksoitu	Zarges 41375	133	50	kpl
10360008082	1-puol. askelmatikkaat, eloksoitu	Zarges 41376	159	53	kpl
10360008083	1-puol. askelmatikkaat, eloksoitu	Zarges 41377	185	56	kpl
10360008084	1-puol. askelmatikkaat, eloksoitu	Zarges 41378	212	59	kpl
10360008085	1-puol. askelmatikkaat, eloksoitu	Zarges 41380	264	65	kpl

Yksipuoliset askelmatikkaat kiinteällä siteellä

Vahvarakenteiset, koteloprofiilliset askelmatikkaat
 Seisontataso 25 x 35 cm
 Yläpäässä kevytmetallinen tavarahylly
 85 mm syvät ja rihlatut askelmat
 Metallinen tavarahylly on varustettu kahdella koukulla



Tuotekoodi	Tuotenimi	Tekninen nimi	Tason korkeus cm	Alaleveys cm	Yks.
10360007875	Askelmatikas Z500 - 3 ask	Zarges 40333	70	45	kpl
10360007876	Askelmatikas Z500 - 4 ask	Zarges 40334	90	47	kpl
10360007877	Askelmatikas Z500 - 5 ask	Zarges 40335	110	49	kpl
10360007878	Askelmatikas Z500 - 6 ask	Zarges 40336	135	52	kpl
10360007879	Askelmatikas Z500 - 7 ask	Zarges 40337	155	54	kpl
10360007880	Askelmatikas Z500 - 8 ask	Zarges 40338	175	56	kpl
10360007881	Askelmatikas Z500 - 9 ask	Zarges 40339	197	58	kpl
10360007882	Askelmatikas Z500 - 10 ask	Zarges 40340	220	61	kpl
10360007883	Askelmatikas Z500 - 12 ask	Zarges 40342	262	65	kpl
10360007884	Askelmatikas Z500 - 15 ask	Zarges 40344	305	70	kpl

Yksipuoliset lujitemuoviset askelmatikkaat

80 mm syvät, rihlatut askelmat, läpivientipuristuskiinnityksellä
 Sähköä eristävä ja syövyttäviä aineita kestävä malli
 Askelmien etäisyys toisistaan 230 mm
 Seisontataso 25 x 25 cm
 Yläpäässä muovinen tavarahylly
 Kokoonlaitettuna vain 88 mm leveä



Tuotekoodi	Tuotenimi	Tekninen nimi	Tason korkeus	Kuljetuspituus mm	Yks.
10360007903	1-puol. lujitemuovi portaat	Zarges 40431	680mm	1390	kpl
10360007904	1-puol. lujitemuovi portaat	Zarges 40432	910mm	1640	kpl
10360007905	1-puol. lujitemuovi portaat	Zarges 40433	1140mm	1890	kpl
10360007906	1-puol. lujitemuovi portaat	Zarges 40434	1370mm	2140	kpl
10360007907	1-puol. lujitemuovi portaat	Zarges 40435	1600mm	2390	kpl

Teollisuusportaot kiinteällä siteellä

80mm syvät askelmat joissa leveä kuminen liukueste ja läpivientikiinnitys.
Käsikaide tason kolmella sivulla lisää turvallisuutta työskentelyn aikana.
Suurikokoinen seisontataso (40cm x 40cm), tilava tavarahylly.



Tuotekoodi	Tuotenimi	Tekninen nimi	Tason korkeus cm	Alaleveys cm	Yks.
10360024685	Teollisuusporras ZAP 2ask	Zarges 41672	52	56	kpl
10360024686	Teollisuusporras ZAP 3ask	Zarges 41681	78	59	kpl
10360024687	Teollisuusporras ZAP 4 ask	Zarges 41674	104	62	kpl
10360022233	Teollisuusporras ZAP 5 ask	Zarges 41675	132	65	kpl
10360022234	Teollisuusporras ZAP 6 ask	Zarges 41676	158	68	kpl
10360022240	Teollisuusporras ZAP 7 ask	Zarges 41677	184	71	kpl
10360022241	Teollisuusporras ZAP 8 ask	Zarges 41678	207	74	kpl
10360024409	Teollisuusporras ZAP 9 ask	Zarges 41679	234	77	kpl
10360024688	Teollisuusportaiden ulokejalat	Zarges 41670			pr

Yksipuoliset, eloksoidut SCANDIC askelmatikkaat

Z600 sarjan askelmatikkaat. Seisontatason koko 250 x350 mm.

Taso sekä työkaluhylly alumiiniprofiilia.

80 mm syvät rihlatut askelmat. Eloksoidut sivujohteet.

Kiinteä lukitus työtasossa sekä kiinteä side tason alla.

VNA205 mukainen käytettäessä levennyspalkkeja 1,5 m tasokorkeuteen asti. EN131 testattu.



Tuotekoodi	Tuotenimi	Tekninen nimi	Yks.
10360040054	1-p askelmatikkaat eloksoitu 3-ask	ZARGES 41090	kpl
10360040055	1-p askelmatikkaat eloksoitu 4-ask	ZARGES 41091	kpl
10360040056	1-p askelmatikkaat eloksoitu 5-ask	ZARGES 41092	kpl
10360040057	1-p askelmatikkaat eloksoitu 6-ask	ZARGES 41093	kpl
10360040058	1-p askelmatikkaat eloksoitu 7-ask	ZARGES 41094	kpl
10360040059	1-p askelmatikkaat eloksoitu 8-ask	ZARGES 41095	kpl

Zarges Kokoontaitettava portaat

Kokoontaitettavat portaat

230 mm syvät ja 360 mm leveät, kumilla päällystetyt askelmat
Nousutuen kaltevuus 47°

Erittäin tukeva ja vahva rakenne

Tuotteille numerolla 41924, 41925 ja 41926 saatavilla jousitettu ohjauspyöräsarja (lisähinta)

Tuotteet numerolla 41925, 41926 ja 41928 on varustettu kääntyvällä nojatuella ja tavarahyllyllä, jossa on koukku ämpärin ripustusta varten



Tuotekoodi	Tuotenimi	Tekninen nimi	Tason korkeus cm	Alaleveys cm	Yks.
10360008159	Jumbo-portaat 2ask	Zarges 41927	45	48	kpl
10360008156	Jumbo-portaat 3ask	Zarges 41923	70	56	kpl
10360008160	Jumbo-portaat 3ask-nojatuella	Zarges 41928	70	56	kpl
10360008158	Jumbo-portaat 4ask-nojatuella	Zarges 41926	90	57	kpl
10360008157	Jumbo-portaat 5ask-nojatuella	Zarges 41925	1,15	60	kpl

Kokoontaitettavat portaat semi pro

Askelmat rihlattua kevytmetallilevyä

Askelmien koko 360 x 205 mm

Taitettava nojatuki, jossa tavarahylly



Tuotekoodi	Tuotenimi	Tekninen nimi	Tason korkeus cm	Alaleveys cm	Yks.
10360006191	Kokoontaitettava jakkara 2 ask	Zarges 41490	44	55	kpl
10360008121	Kokoontaitettava jakkara 3 ask	Zarges 41491	66	57	kpl
10360008122	Kokoontaitettava jakkara 3 ask	Zarges 41493 Nojatuella	66	57	kpl
10360008123	Kokoontaitettava jakkara 4 ask	Zarges 41494 Nojatuella	88	59	kpl
10360026122	Kokoontaitettava jakkara 5 ask	Zarges 41495 Nojatuella	110	60	kpl

Kokoontaitettava jakkara

Pieni kätevästi mukana kulkeva jakkara. Rihlatun kevytmetalliaskelman leveys 360mm ja syvyys 230mm.

Erittäin tukeva ja vahva rakenne.



Tuotekoodi	Tuotenimi	Tekninen nimi	Tason korkeus cm	Alaleveys cm	Yks.
10360008154	Kokoontaitettava jakkara 2 ask	Zarges 41920	45	48	kpl
10360008155	Kokoontaitettava jakkara 3 ask	Zarges 41921	67	48	kpl

Zarges Työjakkarat

Kokoontaitettava työjakkara Z 500

Vahvarakenteiset, koteloprofiilliset työpukit
 Testattu EN 131 sekä työpukkia koskevien lisävaatimusten (Sosiaali- ja terveysministeriön päätös n:o 156) mukaan
 Täyttää myös uuden SFS-EN-14183 standardin vaatimukset
 Seisontataso 600 x 300 mm
 85 mm syvät ja rihlatut askelmat
 Liukumisen estävät muovikengät alapäissä ruuvi kiinnityksellä



Tuotekoodi	Tuotenimi	Tekninen nimi	Tason korkeus cm	Alaleveys cm	Yks.
10360007894	2 - puoleinen työpukki Z500 - 2 ask	Zarges 49622	50	70	kpl
10360007895	2 - puoleinen työpukki Z500 - 3 ask	Zarges 49623	74	75	kpl
10360007896	2 - puoleinen työpukki Z500 - 4 ask	Zarges 49624	99	80	kpl

Kokoontaitettava työjakkara

Nopeasti esille otettava ja helposti mukana kulkeva työjakkara
 Nousupuolella 80 mm syvät, rihlatut askelmat, joissa liukumisen estävä, leveä kumi ja tukipuolella puolat
 Askelmakiinnitys läpivientipuristusliitoksella
 Kookas työskentelytaso on rihlattia kevytmetalliprofiilia
 Sivutukien mitat: nousupuolella 73 mm ja tukipuolella 58 mm
 Kuormitettavuus 150 kg
 Huom. työjakkariin 40907 ja 40919 saatavilla sähköä johtavat tulpat



Tuotekoodi	Tuotenimi	Tekninen nimi	Tason korkeus cm	Alaleveys cm	Yks.
10360007964	Kokoontaittuva työpukki Z600 - 3ask	Zarges 41907	72	79	kpl
10360007973	Kokoontaittuva työpukki Z600 - 4ask	Zarges 41919	96	95	kpl

Kiinteä työkakara

200 mm syvät, rihlatut askelmat
 DIN 4569 mukaan hyväksytty malli
 Runko on pyöreää 25 mm teräsputkea, suojattu iskunkestävällä lakalla
 Sivutukien alapäässä liukumisen estävät muovitulpat
 Askelmat ja taso ovat rihlattua kevytmetalliprofiilia
 Tason koko on 300 x 400 mm
 Toimitetaan helposti koottavina osina
 Lisävaruste: jousipyöräsarja (= 4 kpl) jälkiasennukseen tuotenumero 42954



Tuotekoodi	Tuotenimi	Tekninen nimi	Tason korkeus cm	Alaleveys cm	Yks.
10360008310	Työkakara 2 ask	Zarges 42951	48	53	kpl
10360008311	Työkakara 3 ask	Zarges 42952	72	80	kpl
10360008312	Työkakara 4 ask	Zarges 42953	96	100	kpl
10360008313	Jousipyöräsarja	Zarges 42954			kpl

Zarges Moduulitasot

Alumiini moduulityötaso

Zarges moduulityötaso on helposti laajennettavissa pituus- ja korkeussuunnassa
 Vahvarakenteinen työtaso, jossa on isot askelmat (555x250mm)
 Taso on kevyt ja sitä on helppo siirtää.

A- ja B-moduulit (40261 ja 40260) toimivat itsenäisinä tuotteina.
 A-moduuli ei ole laajennettavissa.
 C-moduuliin (40262) tarvitset lisäksi B-moduulin (40260).
 D-E-F -moduuleihin (40263, 40264 ja 40265) tarvitaan aina B-moduuli sekä matalammat moduulit kuvan osoittamalla tavalla.

Lisävarusteina käsikaiteet, pyörät ja lattiakiinnikkeet

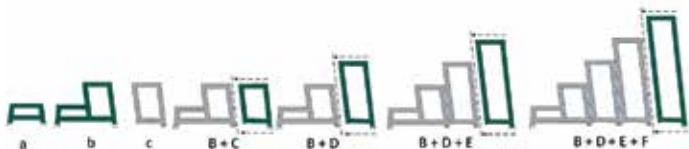

Tuotekoodi	Tuotenimi	Tekninen nimi	Tason korkeus m	Yks.
10360007844	Jakkara, perusmoduuli	Zarges 40260	0,40	kpl
10360007845	Jakkara, perusmoduuli	Zarges 40261	0,20	kpl
10360007846	Jakkara, jatkomoduuli	Zarges 40262	0,40	kpl
10360007847	Jakkara, jatkomoduuli	Zarges 40263	0,60	kpl
10360007848	Jakkara, jatkomoduuli	Zarges 40264	0,80	kpl
10360007849	Jakkara, jatkomoduuli	Zarges 40265	0,99	kpl
10360007850	Jakkara, nousukaide	Zarges 40267		kpl
10360007851	Jakkara, pyöräpari	Zarges 40268		kpl
10360007852	Jakkara, kiinnityskulmat	Zarges 40269		kpl

Zarges Vapaasti seisovat 2 puoliset tikkaat

Askelmatikkaat eloksoidut

Askelmatikkaat, joissa askelmissa liukumisen esto
 Askelmissa leveä kuminen liukueste
 Askelman syvyys 80 mm
 Askelmien väli 280 mm
 Ulkoleveys 423 mm
 Kaltevuus 22°



Tuotekoodi	Tuotenimi	Tekninen nimi	Alaleveys cm	Ylin korkeus cm	Yks.
10360005221	2-puol. Teollisuusportaat 3-ask.	Zarges 41303	44	80	kpl
10360008058	2-puol. Teollisuusportaat 4-ask.	Zarges 41304	47	1,06	kpl
10360008059	2-puol. Teollisuusportaat 5-ask.	Zarges 41305	50	1,32	kpl
10360008060	2-puol. Teollisuusportaat 6-ask.	Zarges 41306	53	1,58	kpl
10360008061	2-puol. Teollisuusportaat 7-ask.	Zarges 41307	56	1,84	kpl
10360008062	2-puol. Teollisuusportaat 8-ask.	Zarges 41308	59	2,1	kpl
10360008063	2-puol. Teollisuusportaat 10-ask.	Zarges 41310	65	2,62	kpl
10360008064	2-puol. Teollisuusportaat 12-ask.	Zarges 41312	71	3,15	kpl
10360008065	2-puol. Teollisuusportaat 14-ask.	Zarges 41314	77	3,67	kpl
10360008066	2-puol. Teollisuusportaat 16-ask.	Zarges 41316	83	4,21	kpl

Lujitemuovitikkaat

Sähkötyöhön sopiva
 DIN IEC 78/221 A/CD, luokka 1/30 KV
 Sekä sivutuet että puolat ovat lujitemuovia
 Lujitemuovitikkaat on testattu DIN 53387 ja DIN 53453 mukaan -
 niiden vanhentumiskestävyyden on 10 vuotta
 Kaltevuus 15°



Tuotekoodi	Tuotenimi	Tekninen nimi	Alaleveys cm	Ylin korkeus cm	Yks.
10360008045	2-puoleinen lujitemuovitikas 4ask	Zarges 41261	48	127	kpl
10360008041	2-puoleinen lujitemuovitikas 6ask	Zarges 41256	54	182	kpl
10360008042	2-puoleinen lujitemuovitikas 8ask	Zarges 41257	60	235	kpl
10360008043	2-puoleinen lujitemuovitikas 10ask	Zarges 41258	66	289	kpl
10360008044	2-puoleinen lujitemuovitikas 14ask	Zarges 41260	78	395	kpl

Lujitemuovitikkaat alumiinipuolilla

Sähkötyöhön sopivat eristävät tikkaat
 Leveät, 60 mm syvät, rihlatut puolat läpivientipuristuskiinnityksellä
 Saranat ovat sinkittyä terästä
 Puolien etäisyys on 250 mm
 Kaltevuus 18°



Tuotekoodi	Tuotenimi	Tekninen nimi	Alaleveys cm	Ylin korkeus cm	Yks.
10360008015	2-puoleinen lujitemuovitikas 4ask	Zarges 41165	47	129	kpl
10360008016	2-puoleinen lujitemuovitikas 5ask	Zarges 41166	50	155	kpl
10360008017	2-puoleinen lujitemuovitikas 6ask	Zarges 41167	53	182	kpl
10360008018	2-puoleinen lujitemuovitikas 8ask	Zarges 41168	59	233	kpl
10360008019	2-puoleinen lujitemuovitikas 10ask	Zarges 41169	65	286	kpl
10360008020	2-puoleinen lujitemuovitikas 12ask	Zarges 41170	71	338	kpl

Eloksoidut askelmatikkaat

80 mm syvät, rihlatut askelmat niittikiinnityksellä
 Askemat murtumattomasta puristeprofilista
 Lujatekoinen perlonhihna estää erilleen liukumisen
 Kaltevuus 22°



Tuotekoodi	Tuotenimi	Tekninen nimi	Yks.
10360008046	Askelmatikkaat, eloksoitu	Zarges 41263	kpl
10360008047	Askelmatikkaat, eloksoitu	Zarges 41264	kpl
10360008048	Askelmatikkaat, eloksoitu	Zarges 41265	kpl
10360008049	Askelmatikkaat, eloksoitu	Zarges 41266	kpl
10360008050	Askelmatikkaat, eloksoitu	Zarges 41267	kpl
10360008051	Askelmatikkaat, eloksoitu	Zarges 41268	kpl
10360008052	Askelmatikkaat, eloksoitu	Zarges 41270	kpl

Zarges 2-osaiset jatkotikkaat

2-osaiset jatkotikkaat professional

Tukeva ja turvallinen rakenne tekee tikkaista jäykän, sallien vain pienen taipumisen. Rihlatut puolat. Tikkaiden osia voidaan käyttää myös erillisinä. Tikkaiden alaosan leveys on 490mm. Uusitusta EN131 johtuen kaikki Z600 sarjan 2-osaiset jatkotikkaat ovat varustettu levennyspalkilla.



Tuotekoodi	Tuotenimi	Tekninen nimi	Kuljetuspituus m	Max pituus m	Yks.
10360007837	2-osainen Jatkotikas 2 X 6	Zarges 40245	1,83	2,95	kpl
10360007838	2-osainen Jatkotikas 2 X 8	Zarges 40246	2,39	4,07	kpl
10360007839	2-osainen Jatkotikas 2 X 10	Zarges 40247	3	4,96	kpl
10360008053	2-osainen Jatkotikas 2 X 11	Zarges 41281	3,23	5,47	kpl
10360008055	2-osainen Jatkotikas 2 X 13	Zarges 41283	3,79	6,59	kpl
10360008057	2-osainen Jatkotikas 2 X 15	Zarges 41285	4,36	7,72	kpl
10360007831	2-osainen Jatkotikas 2 X 18	Zarges 40215	5,2	9,13	kpl

2-osaiset jatkotikkaat Z 300

Tukeva ja turvallinen rakenne tekee tikkaista jäykän, sallien vain pienen taipumisen. Rihlatut puolat. Tikkaiden osia voidaan käyttää myös erillisinä. Tikkaiden alaosan leveys on 490mm. Uusitusta EN131 johtuen kaikki Z300 sarjan 2-osaiset jatkotikkaat ovat varustettu levennyspalkilla.



Tuotekoodi	Tuotenimi	Tekninen nimi	Kuljetuspituus m	Max pituus m	Yks.
10360008218	2-osainen Jatkotikas 2 X 10	Zarges 42520	2,98	4,94	kpl
10360008220	2-osainen Jatkotikas 2 X 12	Zarges 42522	3,54	6,06	kpl
10360008222	2-osainen Jatkotikas 2 X 14	Zarges 42524	4,11	7,19	kpl
10360008224	2-osainen Jatkotikas 2 X 16	Zarges 42526	4,67	8,31	kpl

Zarges 3-osaiset jatkotikkaat

3-osaiset jatkotikkaat professional

Pituudensäätö käsin puolalta toiselle
Puolakoukuissa lukitus
Muoviset liukulevyt heloissa korkeuden säädön helpottamiseksi
Tikkaiden osat voidaan käyttää erillisinä nojatikkaina
Uusitusta EN131 johtuen kaikki Z600 sarjan 3-osaiset jatkotikkaat ovat varustettu levennyspalkilla



Tuotekoodi	Tuotenimi	Tekninen nimi	Kuljetuspituus m	Max pituus m	Yks.
10360007815	3-osainen Jatkotikas 3 X 8	Zarges 40127	2,44	5,8	kpl
10360007816	3-osainen Jatkotikas 3 X 10	Zarges 40128	2,98	6,92	kpl
10360007817	3-osainen Jatkotikas 3 X 12	Zarges 40129	3,6	8,6	kpl

Zarges 4-osaiset niveltikkaat

Niveltikas levikepalkilla

Pieneen tilaan menevät monikäyttötikkaat
Noja- ja vapaasti seisovat tikkaat
Tikkaissa on 6 automaattisesti lukkiutuvaa niveltä, jotka ovat ruuvikiinnityksen ansiosta helppo vaihtaa
Tikkaat mahtuvat kokoonlaitettuna helposti henkilöauton takakonttiin
Malleja 42384 ja 42385 voi käyttää ainoastaan nojatikkaina tai A-tikkaina



Tuotekoodi	Tuotenimi	Tekninen nimi	Pituus nojatikkaana m	Yks.
10360008248	Niveltikas - 4-osainen	Zarges 42381	4,19	kpl
10360008249	Niveltikas - 4-osainen	Zarges 42382	4,74	kpl
10360008250	Niveltikas - 4-osainen	Zarges 42383	3,62	kpl
10360008251	Niveltikas - 4-osainen	Zarges 42384	4,74	kpl

Zarges työtasotikkaat

Kokoontaittavat työtasotikkaat

Tukeva ja pyöräpalkin ansiosta helposti siirrettävä "yhden miehen teline"
Poikittaistukien mekaanisten saranoiden ja ylöskäännettävän työtason
ansioista tikkaat voidaan koota kuten A-tikkaat ja säilyttää pienessä tilassa
Käsikaiheet asettuvat automaattisesti tikkaita vasten
VBG- standardin mukaan hyväksytty
Suuri 600 x 630 mm seisontataso ja kookas työkaluhylly ovat riittävän
kevytmetallilevyä Seisontatason kolmessa sivussa jalkalista, polvikaide ja
1 m:n korkeat käsikaiheet
Nousupuolella rihiatut 80 mm:n askelmat ja käsikaiheet
Tukipuolella levennyspalkki, jossa lukittavat pyörät(halkaisija 160 mm)
Suurin sallittu kuormitettavuus 150 kg



Tuotekoodi	Tuotenimi	Tekninen nimi	Tason korkeus cm	Palkin leveys cm	Yks.
10360008021	Kokoontaittava Työtaso - 4 ask	Zarges 41201	100	109	kpl
10360007783	Kokoontaittava Työtaso - 5 ask	Zarges 41202	130	109	kpl
10360007655	Kokoontaittava Työtaso - 6 ask	Zarges 41203	160	129	kpl
10360008022	Kokoontaittava Työtaso - 7 ask	Zarges 41204	180	129	kpl
10360003219	Kokoontaittava Työtaso - 8 ask	Zarges 41205	210	169	kpl
10360008023	Kokoontaittava Työtaso - 10 ask	Zarges 41207	260	188	kpl
10360008024	Kokoontaittava Työtaso - 12 ask	Zarges 41209	310	188	kpl

Korkeus-säädettävät työtasotikkaat

Säädettävät työtasot, uusi innovaatio yhdistää maksimaalisen
turvallisuuden ja käyttömukavuuden!
Tilava työskentelytaso (665 x 440 mm) reunuksella sekä tuplakaiteilla
Helppo ja nopea työskentelykorkeuden säätö
Tukileveyttä lisäävät ulokkeet molemmilla puolilla (täyttää EN-131
vaatimukset vaikka ulokkeita ei käytettäisikään)
Kaksi pyörää mahdollistaa helponliikuteltavuuden sekä kuljetus- että
käyttöasennoissa



Tuotekoodi	Tuotenimi	Tekninen nimi	Tason korkeus cm	Kuljetuspituus cm	Yks.
10360022274	Korkeussäädettävä työtaso	Zarges 41325	81 / 108 / 134	216	kpl
10360009660	Korkeussäädettävä työtaso	Zarges 41326	100 / 130 / 160 / 180	244	kpl
10360009661	Korkeussäädettävä työtaso	Zarges 41327	130 / 160 / 180 / 210 / 240	272	kpl
10360022275	Korkeussäädettävä työtaso	Zarges 41328	185 / 212 / 238 / 265 / 290 / 315	328	kpl

Zarges Huoltotasot

1-puolinen siirrettävä huoltotaso

Monipuolinen vahvarakenteinen huoltotaso, jossa jousipyörät
 VBG- standardin mukaan hyväksytty
 Sivutuet ovat pyöristetty kevytmetalliprofiilia, teräsosat sinkittyä terästä
 Askelmasyvyys 200 mm, askelmien etäisyys 240 mm
 Tason koko on 600 x 800 mm
 Kaltevuus 60°
 Vaihdeettavat kaksikomponentiset jalkatulpat
 4 jousipyörää 125 mm, kaksi jarrullisia
 Tason kolmessa sivussa 1 m:n korkeat kaiteet, joissa jalka- ja polvituki
 Toimitetaan esiasennettuina perusosina. Erikoiskoot tilauksesta. Huoltotasoille on saattavissa sähköä hyvin johtavat jousipyörät lisähintaan
 Huom. Suositeltava lisävaruste:Noususivun kaide oikealle ja/tai vasemmalle puolelle. Tuotenumero 41970 sopii tuotteisiin 41972...41975, 41952...41955, 41982...41985 ja 41962...41965 Tuotenumero 41959 sopii tuotteisiin 41956, 41976, 41966 ja 41986



Tuotekoodi	Tuotenimi	Tekninen nimi	Tason korkeus cm	Alaleveys cm	Yks.
10360008184	Huoltotaso 3 ask - 1 puoleinen	Zarges 41971	72	77	kpl
10360008185	Huoltotaso 4 ask - 1 puoleinen	Zarges 41972	96	82	kpl
10360008186	Huoltotaso 5 ask - 1 puoleinen	Zarges 41973	120	87	kpl
10360008187	Huoltotaso 6 ask - 1 puoleinen	Zarges 41974	144	93	kpl
10360008188	Huoltotaso 7 ask - 1 puoleinen	Zarges 41975	168	98	kpl
10360008189	Huoltotaso 8 ask - 1 puoleinen	Zarges 41976	192	103	kpl
10360008177	Huoltotason nousukaide 4-6 askelmaa	Zarges 41970			kpl
10360008183	Huoltotason nousukaide 7-8 askelmaa	Zarges 41959			kpl

Zarges Telineet

Vakiotaittoteline 0,75m

Laadukas ja yksi myydyimmistä Z600 luokan Zarges alumiiniteline, joka koostuu koottuna sekä kuljetuskunnossa kahdesta osasta, työtasosta ja telineestä.
 Soveltuu käytettäväksi sisä- ja ulkotöihin. Lisäosilla työtason korkeus nostettavissa aina 11,60m saakka.

Ulkomitat (SxLxK): 0,75m x 1,80m x 1,65m
 Kuljetusmitat (SxLxK): 0,75m x 0,25m x 1,50m
 Työtason koko: 0,60m x 1,80m
 Työtason korkeus: 0,95m
 Työskentely korkeus: 2,95m
 125mm jarrulliset renkaat
 Hyväksyntä: DIN EN 1004



Tuotekoodi	Tuotenimi	Tekninen nimi	Yks.
10360008491	Taittoteline 0,75mx1,80m	Zarges 53300	kpl

Vakiotaittoteline kaiteilla 0,75m

Ulokejalkojen vaakatukien irrottamisen jälkeen ne kääntyvät niin, että teline voidaan siirtää kapeissakin paikoissa
 Työskentelykorkeus n. 13,60 m:n saakka
 Telineen pituudet 1,80 m, 2,50 m ja 3,00 m
 Helppo muunneltavuus, joko vapaasti seisova tai seinän viereen asennettava
 Telinekoko 0,75 x 1,80 m



Tuotekoodi	Tuotenimi	Tekninen nimi	Yks.
10360008495	Taittoteline 0,75mx1,80m	Zarges 53600	kpl

Kapea moduuliteline

Telinealuokka 3 (200 kg/m²), EN1004 hyväksytty
 Perusteline joko moduuli A tai taittoteline K, on laajennettavissa moduuleilla B-E, aina 10,20 m tasokorkeuteen asti
 Telinekoko 0,75 x 2,00 m, moduulista B-alkaen pyöräpalkki jonka leveys 1,65m
 Ajopalkin käyttö voidaan korvata ulokejaloilla 4 x 44455 (vakiovaruste moduulissa D)
 D-moduulin toimitukseen kuuluu ulokejalat
 Helppo asennus ilman työkaluja
 Lisävarusteena 125 mm:n lukkopyöräsarja, 150 mm:n lukkopyöräsarja, jossa korkeudensäätö, lisäpainot, seinankkurit ja apuaskelma
 HUOM! Moduuli K:ta käytettäessä alla mainitut korkeusmitat miinus 25 cm
 Moduulit muodostavat kokonaisuuden, mainitut työtasokorkeudet saavutetaan yhdistämällä aikaisemmat moduulit esim. A+B moduuleilla 3m



Tuotekoodi	Tuotenimi	Tekninen nimi	Tason korkeus m	Yks.
10360003221	Taittoteline 75 cm x 200cm	Zarges 44509	1,75	kpl
10360008398	Moduliteline "A"	Zarges 44500	1,95	kpl
10360008399	Moduliteline "B"	Zarges 44501	3	kpl
10360008400	Moduliteline "C"	Zarges 44502	5	kpl
10360008401	Moduliteline "D"	Zarges 44503	7	kpl
10360008402	Moduliteline "E"	Zarges 44504	10	kpl
10360008832	Pyöräsarja 125mm	Zarges 44433		srj
10360008833	Pyöräsarja 150mm / korkeussäätö	Zarges 44444		srj

Zarges RC sarja

Työpukki RC Z-500

RC sarjan tikkaihin on suunniteltu turvallinen nousu lumessa, vesisateessa, öljyisissä kohteissa ja muissa haastavissa kohteissa. Tikkaiden askelmissa on rei'itys, joka takaa turvallisen nousun, työskentelyn ja poistaa askelmilta ja tasolta nesteet ja kemikaalit. Vähäinen paino ja kokoontaittuva
EN-131 Hyväksyntä
Keskusvarastotuote



Tuotekoodi	Tuotenimi	Tekninen nimi	Askelmat	Alaleveys mm	Työtason koko mm	Yks.
10360039144	Työpukki 2-ask 490mm	ZARGES 40392 Z-500 RC	2 x 2	700	600x300	kpl
10360039145	Työpukki 3-ask 740mm	ZARGES 40393 Z-500 RC	3 x 3	750	600x300	kpl
10360039146	Työpukki 4-ask 990mm	ZARGES 40394 Z-500 RC	4 x 4	800	600x300	kpl

Tasotikas RC Z-500

RC sarjan tikkaihin on suunniteltu turvallinen nousu lumessa, vesisateessa, öljyisissä kohteissa ja muissa haastavissa kohteissa. Tikkaiden askelmissa on rei'itys, joka takaa turvallisen nousun, työskentelyn ja poistaa askelmilta ja tasolta nesteet ja kemikaalit. Vähäinen paino ja kokoontaittuva
EN-131 Hyväksyntä
Käytettäessä rakennustyömailla on 5 askelmaisessa mallissa käytettävä 1000mm levikepalkkia 10360007843
Keskusvarastotuote



Tuotekoodi	Tuotenimi	Tekninen nimi	Askelmat	Alaleveys mm	Työtason koko mm	Yks.
10360039147	Tasotikas 3-ask 700mm	ZARGES 40493 Z-500 RC	3	450	260x380	kpl
10360039148	Tasotikas 4-ask 900mm	ZARGES 40494 Z-500 RC	4	470	260x380	kpl
10360039149	Tasotikas 5-ask 1100mm	ZARGES 40495 Z-500 RC	5	490	260x380	kpl

Työpukki kaiteilla RC Z-500

RC sarjan tikkaihin on suunniteltu turvallinen nousu lumessa, vesisateessa, öljyisissä kohteissa ja muissa haastavissa kohteissa.

Tikkaiden askelmissa on rei'itys, joka takaa turvallisen nousun, työskentelyn ja poistaa askelmilta ja tasolta nesteet ja kemikaalit.

Tämä tikasinnovaatio soveltuu erinomaisesti käytettäväksi rakennusteollisuuteen ja pimeällä työskentelyyn pystyjohteissa olevien loistavien raitojen ansiosta.

Vähäinen paino ja kokoontaittuva

EN-131 Hyväksyntä

Käytettäessä rakennustyömailla on 5 askelmaisessa mallissa käytettävä 1000mm levikepalkkia 10360007843

Tilaustuote



Tuotekoodi	Tuotenimi	Tekninen nimi	Askelmat	Alaleveys mm	Työtason koko mm	Yks.
10360039150	Työpukki kaiteilla 3-ask 700mm	ZARGES 40233 Z-500 RC	3	670	600x300	kpl
10360039151	Työpukki kaiteilla 4-ask 900mm	ZARGES 40234 Z-500 RC	4	690	600x300	kpl
10360039152	Työpukki kaiteilla 5-ask 1100mm	ZARGES 40235 Z-500 RC	5	720	600x300	kpl

Zarges lisävarusteet ja varaosat

Levikepalkki

Levennyspalkki Zarges tikkaisiin

Saatavilla 1000mm ja 1200mm levyisenä

Parantaa tikkaiden seisontavakautta

Soveltuu myös muiden valmistajien malleihin joissa pystyjohteen leveys on max. 25mm

Kiinnitys U-mallisella kiinnikkeellä, ei vaadi reikiä tikkaaseen ja on asennettavissa epäkeskeisesti



Tuotekoodi	Tuotenimi	Tekninen nimi	Yks.
10360007843	Levennyspalkki 1000mm	Zarges 40251	kpl
10360020097	Levennyspalkki 1200mm	Zarges 40252	kpl

Siirreltävä askelma

Tarkoitettu helpottamaan pidempää työskentelyä tikkailla
 Kumipäällystetty taso
 Runko muovilla päällystettyä terästä
 Ripustetaan puolalle tai askelmalle
 Eri kaltevuuksille säädettävä



Tuotekoodi	Tuotenimi	Tekninen nimi	Yks.
10360007960	Siirreltävä askelma	Zarges 40900	kpl

Seinätuki

Kiinnitetään tikkaaseen kahdella U-mallisella kiinnikkeellä joissa siipimutterit
 Liukumisen estävät tulpat päissä
 Parantaa tikkaan sivusuuntaista vakautta ja tuo tikkaan n. 300mm irti
 nojapinnasta



Tuotekoodi	Tuotenimi	Tekninen nimi	Yks.
10360007842	Seinäuloke 470mm	Zarges 40250 Leveys 1200mm	kpl

Jatkojalka

Helpottaa epätasaisella alustalla tai portailla tapahtuvaa työskentelyä.
 Vaivattomasti kiinnitettävä, säädettävä jatke tikkaiden alapäähän
 Säätövara max. 375mm.
 40914: 58mm pystyjohteelle
 40915: 73mm pystyjohteelle
 Muita kokoja saatavilla



Tuotekoodi	Tuotenimi	Tekninen nimi	Yks.
10360007968	Jatkojalka	Zarges 40914	kpl
10360007969	Jatkojalka	Zarges 40915	kpl

Käsikaide

Käsikaide tikkaisiin, kiinnitys U-mallisella kiinnikkeellä



Tuotekoodi	Tuotenimi	Tekninen nimi	Yks.
10360008178	Tikkaiden käsikaide	Zarges 41960 Pituus 1270mm	kpl

Tavarahylly

Tikkaiden puolaan ripustettava tavarahylly työkaluille ja tarvikkeille



Tuotekoodi	Tuotenimi	Tekninen nimi	Yks.
10360007853	Tavarahylly puolatikkaille	Zarges 40270	kpl

Maapiikit

Pehmeässä maastossa työskenneltäessä maapiikit estävät tikkaiden alapään luisumisen



Tuotekoodi	Tuotenimi	Tekninen nimi	Yks.
10360007978	Maapiikkipari	Zarges 40939	pr

Seinäpidikkeet

Kätevä ja varma varastointi, riippulukkolukitus
 Pidikkeet ovat sinkittyä terästä
 Toimitukseen kuuluu ruuvit ja proput
 Toimitetaan pareittain



Tuotekoodi	Tuotenimi	Tekninen nimi	Yks.
10360007983	Seinäpidikepari	Zarges 40998	kpl

Ämpärikoukku

Koukku on sinkittyä terästä
 Puola- ja leveäpuolatikkaille sopiva



Tuotekoodi	Tuotenimi	Tekninen nimi	Yks.
10360007814	Ämpärikoukku	Zarges 40115	kpl

Teleskooppipyörät

Jousikuormitteiset pyörät tikkaille
 Soveltuu malleihin joissa on kiinteä lukitus



Tuotekoodi	Tuotenimi	Tekninen nimi	Yks.
10360024689	Jousipyörä - kääntyvä - vasen	Zarges 40220	kpl
10360024690	Jousipyörä - kääntyvä - oikea	Zarges 40221	kpl

Telinekulkutikkaat

Telinekulkutikkaat sopivat yleisimpiin telinemalleihin.
Telinekulkutikkaat 0,6 - 1,70 m.
Keskusvarastotuote



Tuotekoodi	Tuotenimi	Tekninen nimi	Yks.
10360026123	Telinekulkutikkaat	Jumbo 62999	kpl

Koukku

Tikkaisiin kiinnitettävä koukku.



Tuotekoodi	Tuotenimi	Tekninen nimi	Yks.
10360039153	Koukku	Zarges 69243 Max 50mm putkelle	kpl

Telesteps

Nojatikas

3,3 m ja 3,8 m:n tikkaat, jotka mahtuvat auton takakonttiin
Pituuden säätö 280 mm:n välein
Puolan syvyys 65 mm
Kuormitettavuus 150 kg



Tuotekoodi	Tuotenimi	Tekninen nimi	Pituus cm	Yks.
10360010124	Telesteps nojatikkaat 3.3	Zarges 60233	330	kpl
10360010125	Telesteps nojatikkaat 3.8	Zarges 60238	380	kpl

Teleskooppityötaso

Nopeasti esille otettava ja helposti mukana kulkeva työtaso korkeudensäädöllä
Kokoontaitettuna vain 740 x 280 x 620 mm
Tilava taso 1365 x 410 mm



Tuotekoodi	Tuotenimi	Tekninen nimi	Tason korkeus cm	Yks.
10360010129	Telesteps työtaso	Zarges 61209	50 / 68 / 88	kpl

Rullajakkarat

Rullajakkara polypropeeni

Jokaisen myymälän, arkiston, toimiston ja kodin turvallinen jakkara
Testattu ja hyväksytty EN -14183
Korkeus 420 mm
Varustettu kolmella jousikuormitetulla pyörällä
Liukuesteenä kumilistat
Kulutusta kestävä Polypropyleeniä
Varastoväriä sininen, musta ja punainen



Tuotekoodi	Tuotenimi	Tekninen nimi	Yks.
10360035887	Rullajakkara Punainen 0,42m	Jousipyörillä Steppyrosso	kpl
10360039403	Rullajakkara Musta 0,42m	Jousipyörillä Steppynero	kpl

Rullajakkara teräs

Jokaisen varaston, myymälän, arkiston, toimiston ja kodin turvallinen pituusjatke
Testattu ja hyväksytty
Korkeus 430 mm
Runko terästä
Liukuesteenä kumilistat
Varustettu jousikuormitetuilla pyörillä



Tuotekoodi	Tuotenimi	Tekninen nimi	Yks.
10360022108	Rullajakkara teräs harmaa	pyörillä, 4,5 kg 213	kpl



Köydet

Polypropeeniköydet	320
Polyeteeniköydet	321
Polyesteriköydet	322
Langat	323
Luonnonköydet ja -langat	325
Muut köydet ja narut	326
Rolleri Köysiniput	327

Polypropeeniköydet

Piippo palmikoitu polypropeeniköysi (sininen)

Polypropeenifilmistä valmistettu kelluva ja säänkestävä köysi.
Edullinen yleisköysi, joka soveltuu erinomaisesti kiinnittämiseen,
rakentamiseen, nostamiseen ja veneilyyn.
Helppo pleissata.
Auringonkestoluokka 3/5.



Tuotekoodi	Tuotenimi	Tekninen nimi	Vetomurtolujuus kp	Yks.
10360002038	Palm.propeeniköysi sin 3mm	640030 n.600m/2,7kg/rll	150	kg
10360002039	Palm.propeeniköysi sin 4mm	640040 n.380m/2,7kg/rll	250	kg
10360002040	Palm.propeeniköysi sin 5mm	640050 n.220m/2,7kg/rll	380	kg
10360002041	Palm.propeeniköysi sin 6mm	640060 n.410m/6kg/rll	490	kg
10360002042	Palm.propeeniköysi sin 8mm	640080 n.230m/6kg/rll	820	kg
10360002043	Palm.propeeniköysi sin 10mm	640100 n.130m/5,2kg/rll	1310	kg
10360002044	Palm.propeeniköysi sin 12mm	640120 n.80m/5kg/rll	1910	kg
10360002045	Palm.propeeniköysi sin 14mm	640140 n.60m/5,2kg/rll	2200	kg
10360002046	Palm.propeeniköysi sin 16mm	640160 n.50m/5,2kg/rll	2950	kg
10360002048	Palm.propeeniköysi sin 20mm	640200 n.110m/16,5kg/kieppi	4800	kg
10360005247	Palm.propeeniköysi sin 24mm	640240 n.110m/24kg/kieppi	6700	kg

Oma tuonti palmikoitu polypropeeniköysi (sininen)

Palmikoitu UV-suojattu polypropeeniköysi



Tuotekoodi	Tuotenimi	Tekninen nimi	Vetomurtolujuus kp	Yks.
10360004033	Punottu PP-köysi 4mm	5,6g/m, 179m/kg, n.10kg/kela	235	kg
10360004034	Punottu PP-köysi 5mm	8,8g/m, 114m/kg, n.10kg/kela	370	kg
10360004036	Punottu PP-köysi 6mm	12,6g/m, 79m/kg, n.10kg/kela	530	kg
10360004038	Punottu PP-köysi 8mm	22,4g/m, 45m/kg, n.10kg/kela	940	kg
10360004025	Punottu PP-köysi 10mm	35g/m, 29m/kg, n.10kg/kela	1 470	kg
10360004026	Punottu PP-köysi 12mm	51g/m, 20m/kg, n.10kg/kela	2 140	kg
10360004029	Punottu PP-köysi 14mm	69g/m, 14m/kg, n.10kg/kela	2 900	kg
10360004030	Punottu PP-köysi 16mm	90g/m, 11m/kg, n.10kg/kela	3 420	kg
10360004031	Punottu PP-köysi 18mm	113g/m, 9m/kg, n.10kg/kela	4 300	kg

Piippo kierretty polypropeeniköysi (sininen)

Moneen tarkoitukseen sopiva edullinen ja kestävä yleisköysi.
Kelluva ja notkea köysi on valmistettu polypropeenifilmistä.
Polypropeeniköysi on säänkestävä, hylkii likaa ja se on helppo puhdistaa.
Auringonkestoluokka 3/5.



Tuotekoodi	Tuotenimi	Tekninen nimi	Vetomurtolujuus kp	Yks.
10360005359	Kier.propeeniköysi sin 6mm	680060 n.350m/6,8kg/rll	550	kg
10360005360	Kier.propeeniköysi sin 8mm	680080 n.200m/7,3kg/rll	1100	kg
10360005361	Kier.propeeniköysi sin 10mm	680100 n.150m/8kg/rll	1500	kg

Polyeteeniköydet

Piippo palmikoitu polyeteeniköysi (oranssi)

Polyeteenisäikeistä valmistettu liukas, kovapintainen, kelluva ja erittäin säänkestävä yleisköysi.
Kestää hyvin myös hankausta ja kulutusta.
Päiden sulatus ja muotoilu sekä spleissaus onnistuvat rakenteen ansiosta helposti.
Auringonkestoluokka 4/5.



Tuotekoodi	Tuotenimi	Tekninen nimi	Vetomurtolujuus kp	Yks.
10360002050	Palm.polyeteeniköysi oranssi 2mm	642020 n.1000m/1,6kg/rll	60	kg
10360002051	Palm.polyeteeniköysi oranssi 3mm	642030 n.1000m/2,7kg/rll	100	kg
10360002052	Palm.polyeteeniköysi oranssi 4mm	642040 n.500m/2,7kg/rll	180	kg
10360002053	Palm.polyeteeniköysi oranssi 5mm	642050 n.240m/2,7kg/rll	290	kg
10360005260	Palm.polyeteeniköysi oranssi 6mm	642060 n.360m/7,5kg/rll	590	kg
10360002054	Palm.polyeteeniköysi oranssi 8mm	642080 n.245m/7,0kg/rll	780	kg
10360002055	Palm.polyeteeniköysi oranssi 10mm	642100 n.200m/7,5kg/rll	980	kg
10360002056	Palm.polyeteeniköysi oranssi 12mm	642120 n.100m/6,0kg/rll	1300	kg
10360005261	Palm.polyeteeniköysi oranssi 14mm	642140 n.85m/6,5kg/rll	1700	kg
10360005262	Palm.polyeteeniköysi oranssi 16mm	642160 n.55m/6,5kg/rll	2500	kg

Piippo palmikoitu polyeteeniköysi (sinivalkoinen)

Polyeteenisäikeistä valmistettu liukas, kovapintainen, kelluva ja erittäin säänkestävä yleisköysi.

Kestää hyvin myös hankausta ja kulutusta.

Päiden sulatus ja muotoilu sekä spleissaus onnistuvat rakenteen ansiosta helposti.

Auringonkestoluokka 4/5.



Tuotekoodi	Tuotenimi	Tekninen nimi	Vetomurtolujuus kp	Yks.
10360005265	Palm.polyeteeniköysi sinivalk 10mm	643100 n.180m/7,5kg/rll	980	kg
10360005266	Palm.polyeteeniköysi sinivalk 12mm	643120 n.100m/6,1kg/rll	1300	kg

Polyesteriköydet

Piippo palmikoitu polyesteriköysi (valkea)

Korkealuokkainen polyesteriköysi on miellyttävä käsitellä tekstiilimäisen pintansa ansiosta.

Todellista köysien aatelia, joka soveltuu erinomaisesti veneilyyn.

Uppoava.

Erittäin hyvä sään ja UV:n kesto.

Auringonkestoluokka 5/5.



Tuotekoodi	Tuotenimi	Tekninen nimi	Vetomurtolujuus kp	Yks.
10360002059	Palm.polyesteriköysi valk 2mm	641020 n.1000m/3,5kg/rll	100	kg
10360002060	Palm.polyesteriköysi valk 3mm	641030 n.450m/3,5kg/rll	200	kg
10360002061	Palm.polyesteriköysi valk 4mm	641040 n.400m/4,3kg/rll	280	kg
10360005255	Palm.polyesteriköysi valk 5mm	641050 n.250m/4,3kg/rll	500	kg
10360002062	Palm.polyesteriköysi valk 6mm	641060 200m/rll 4,6kg/rll	720	kg
10360002063	Palm.polyesteriköysi valk 8mm	641080 n.260m/11kg/rll	1300	kg
10360002064	Palm.polyesteriköysi valk 10mm	641100 n.180m/11kg/rll	2000	kg
10360002065	Palm.polyesteriköysi valk 12mm	641120 n.110m/10,1kg/rll	2700	kg
10360005257	Palm.polyesteriköysi valk 14mm	641140 n.85m/10,3kg/rll	3200	kg
10360005258	Palm.polyesteriköysi valk 16mm	641160 n.60m/9,5kg/rll	4200	kg

Langat

Piippo polypropeeni-filmilangat käsinsidontaan

Polypropeenifilmistä valmistetut langat omaavat erittäin hyvät solmintaominaisuudet.
Langan numero, esim. 1200, ilmoittaa kuinka monta metriä on kilossa.



Tuotekoodi	Tuotenimi	Tekninen nimi	Vetomurtolujuus kp	Yks.
10360002078	P-lanka käsinsidontaan valk 1800	620180 1kg/rll, n.12kg/ltk	24	kg
10360005236	P-lanka käsinsidontaan valk 1200	620120 1kg/rll, n.12kg/ltk	36	kg
10360002075	P-lanka käsinsidontaan valk 900	620090 1kg/rll, n.12kg/ltk	45	kg
10360002076	P-lanka käsinsidontaan valk 1200/2	620021 1kg/rll, n.12kg/ltk	60	kg
10360005230	P-lanka käsinsidontaan valk 1200/3	620045 1kg/rll, n.12kg/ltk	100	kg

Piippo polypropeeni-filmilangat, tarhurinlanka

Tarhurinlanka on voimakkaasti UV-suojattu.
Langan numero, esim. 1200, ilmoittaa kuinka monta metriä on kilossa.



Tuotekoodi	Tuotenimi	Tekninen nimi	Vetomurtolujuus kp	Yks.
10360002081	P-lanka tarhurilanka valk 1200/uv	620122 2kg/rll, n.12kg/ltk	36	kg

Oma tuonti polypropeeni-filmilangat

Polypropeenipakkausnaru



Tuotekoodi	Tuotenimi	Tekninen nimi	Yks.
10360004027	PP-naru 1200/1	n.1kg/rll 18rll/pak	kg
10360004037	PP-naru 600/2	n.2kg/rll 10rll/pak	kg

Piippo polypropeeni-filmilangat, kotinaru

Polypropeenifilmistä valmistetut langat omaavat erittäin hyvät solmintaominaisuudet.
Langan numero, esim. 1200, ilmoittaa kuinka monta metriä on kilossa.



Tuotekoodi	Tuotenimi	Tekninen nimi	Vetomurtolujuus kp	Yks.
10360002082	P-lanka kotinaru valk 900	620094 0,1kg/rl, 48rl/ltk	45	rl

Piippo sälekaihdinnaru

Palmikoitu sälekaihdinnaru valmistetaan polyesterista.
Kestää UV-säteilyä erittäin hyvin.



Tuotekoodi	Tuotenimi	Tekninen nimi	Yks.
10360005252	Sälekaihdinnaru valk 1,3mm	641010 n.800m/1kg/rl	m

Luonnonköydet ja -langat

Piippo kierretty sisalköysi (agave)

Sisalköydet on valmistettu luonnossa kasvavasta Agave-kasvin kuidusta. Lähes venymätön, karkeapintainen luonnontuote. Saatavilla 4-12 mm öljyamättömänä, 14-32 mm öljytynä. Molempien väri vaalea. Monikäyttöinen askartelussa ja pakkaamisessa hyvän solmintaominaisuuden ansiosta.



Tuotekoodi	Tuotenimi	Tekninen nimi	Vetomurtolujuus kp	Yks.
10360005371	Kier.sisalköysi 4mm	683040 n.380m/n.4,5kg/rll	75	kg
10360005372	Kier.sisalköysi 5mm	683050 n.250m/n.4,5kg/rll	140	kg
10360005373	Kier.sisalköysi 6mm	683060 n.185m/n.5kg/rll	240	kg
10360005374	Kier.sisalköysi 8mm	683080 n.220m/n.10,5kg/rll	430	kg

Piippo kierretty manillaköysi (abaca-öljytty)

Manillaköysi valmistettu Abaca-luonnonkuidusta. Karkeapintainen ja öljytty luonnonköysi, väriltään tummempi kuin sisal. Soveltuu ulkokäyttöön.



Tuotekoodi	Tuotenimi	Tekninen nimi	Vetomurtolujuus kp	Yks.
10360005383	Kier.manillaköysi 6mm	684060 n.220m/6kg/rll	240	kg
10360005384	Kier.manillaköysi 8mm	684080 n.140m/7,7kg/rll	430	kg
10360005385	Kier.manillaköysi 10mm	684100 n.110m/7,8kg/rll	670	kg
10360005386	Kier.manillaköysi 12mm	684120 n.110m/8,1kg/kieppi	970	kg

Muut köydet ja narut

Piippo käynnistysnaru

Käynnistysnaru on valmistettu spiraalipalmikoimalla. Tämä erikoispalmikointi takaa pyöreän muodon pysyvyyden, eikä köysi mene sykkyrään. Halkaisijat 3,5, 4 ja 5 mm. Erinomainen sään ja auringonvalon kesto.



Tuotekoodi	Tuotenimi	Tekninen nimi	Vetomurtolujuus kp	Yks.
10360005253	Käynnistysnaru sinivalk 3,5mm	641031 n.100m/0,70kg/rll	255	m
10360005254	Käynnistysnaru sinivalk 4mm	641041 n.100m/0,9kg/rll	410	m
10360005256	Käynnistysnaru sinivalk 5mm	641051 n.75m/1,2kg/rll	460	m

Piippo lippunaru

Lippunarujen erikoispalmikointi ja pitkittäinen sisus tekevät niistä sopivan jäykkiä ja venymättömiä. Halkaisija 5,5 mm. Erinomainen sään ja auringonvalon kesto.



Tuotekoodi	Tuotenimi	Tekninen nimi	Vetomurtolujuus kp	Yks.
10360002087	Lippunaru valk 5,5mm 25m	654053 25kpl/ltk itsepalvelupakkaus	300	kpl

Rolleri Köysiniput

Rolleri PE Köydet ulkokäyttöön

UV-Suojattu Rolleri on pyörivällä kelalla valmistettu kestävä köysi ulkokäyttöön. Ne soveltuvat hyvin mm. alueiden rajaukseen ja ovat hyvin kulutusta ja hankausta kestäviä köysiä. Kovapintaiset ja säänkestävät köydet ovat liukkaita ja likaa hylkiviä.



Tuotekoodi	Tuotenimi	Tekninen nimi	Murtolujuus kg	Kel./upp.	Yks.
10360035923	Rolleri 2mm / 80m Oranssi Köysi	658003 Palm. Polyeteeni	60	Kelluva	kpl
10360035924	Rolleri 3mm / 50m Oranssi Köysi	658004 Palm. Polyeteeni	100	Kelluva	kpl
10360035925	Rolleri 4mm / 20m Oranssi Köysi	658030 Kierr. Polyeteeni	200	Kelluva	kpl
10360035926	Rolleri 5mm / 20m Oranssi Köysi	658006 Palm. Polyeteeni	290	Kelluva	kpl
10360035927	Rolleri 6mm / 10m Oranssi Köysi	658007 Palm. Polyeteeni	590	Kelluva	kpl

Rolleri PP Köydet rakentamiseen ja sitomiseen

UV-Suojattu Rolleri on pyörivällä kelalla valmistettu kestävä köysi. Ne soveltuvat hyvin mm. rakentamisen, kiinnittämisen ja sitomisen vaativiin tehtäviin.



Tuotekoodi	Tuotenimi	Tekninen nimi	Murtolujuus kg	Kel./upp.	Yks.
10360035929	Rolleri 4mm / 30m Sininen Köysi	658008 Palm. Polypropeeni	250	Kelluva	kpl
10360035930	Rolleri 6mm / 15m Sininen Köysi	658009 Palm. Polypropeeni	490	Kelluva	kpl
10360035931	Rolleri 6mm / 30m Sininen Köysi	658013 Palm. Polypropeeni	490	Kelluva	kpl
10360035932	Rolleri 6mm / 15m Musta Köysi	658010 Palm. Polypropeeni	490	Kelluva	kpl
10360035933	Rolleri 6mm / 15m Keltainen Köysi	658011 Palm. Polypropeeni	490	Kelluva	kpl
10360035934	Rolleri 8mm / 20m Sininen Köysi	658014 Palm. Polypropeeni	820	Kelluva	kpl
10360035935	Rolleri 8mm / 20m Oranssi Köysi	658012 Palm. Polypropeeni	820	Kelluva	kpl

Rolleri PP Multifilamentti köydet yleiskäyttöön

UV-Suojattu Rolleri on pyörivällä kelalla valmistettu kestävä yleisköysi. Ne soveltuvat hyvin moninasiin arkisiin tehtäviin kotona ja työpaikalla. Multifilamentti köyttä on miellyttävä käsitellä ja soveltuvat kohteisiin missä voidaan hyödyntää monipuolisia värejä.



Tuotekoodi	Tuotenimi	Tekninen nimi	Murtolujuus kg	Kel./upp.	Yks.
10360035936	Rolleri 4mm / 30m Musta Köysi	658015 Palm. Polypropeeni Multifil	285	Kelluva	kpl
10360035937	Rolleri 5mm / 25m Musta Köysi	658016 Palm. Polypropeeni Multifil	365	Kelluva	kpl
10360035938	Rolleri 6mm / 20m Musta Köysi	658017 Palm. Polypropeeni Multifil	560	Kelluva	kpl
10360035939	Rolleri 4mm / 30m Valkoinen Köysi	658018 Palm. Polypropeeni Multifil	285	Kelluva	kpl
10360035940	Rolleri 5mm / 25m Valkoinen Köysi	658019 Palm. Polypropeeni Multifil	365	Kelluva	kpl
10360035941	Rolleri 6mm / 20m Valkoinen Köysi	658020 Palm. Polypropeeni Multifil	560	Kelluva	kpl
10360035942	Rolleri 5mm / 25m Valko/Puna Köysi	658021 Palm. Polypropeeni Multifil	340	Kelluva	kpl
10360035943	Rolleri 6mm / 20m Valko/Sini Köysi	658022 Palm. Polypropeeni Multifil	380	Kelluva	kpl
10360035944	Rolleri 4mm / 30m Kel/Sin/Pun Köysi	658023 Palm. Polypropeeni Multifil	285	Kelluva	kpl
10360035945	Rolleri 5mm / 25m Pun/Sin/Kel Köysi	658024 Palm. Polypropeeni Multifil	365	Kelluva	kpl

Rolleri Korkealuokkaiset polyesteri köydet

UV-Suojattu Rolleri on pyörivällä kelalla valmistettu korkealuokkainen pitkäikäinen yleisköysi. Ne soveltuvat hyvin mm. veneilyyn ja kalastamiseen. Tekstiilimäisen pintansa vuoksi polyesteri köydet ovat miellyttäviä käsitellä.



Tuotekoodi	Tuotenimi	Tekninen nimi	Murtolujuus kg	Kel./upp.	Yks.
10360035947	Rolleri 4mm / 30m Valkoinen Köysi	658029 Palm. Polyesteri	280	Uppoava	kpl
10360035948	Rolleri 6mm / 25m Valkoinen Köysi	658026 Palm. Polyesteri	720	Uppoava	kpl
10360035949	Rolleri 6mm / 40m Valkoinen Köysi	658027 Palm. Polyesteri	720	Uppoava	kpl

Polkupyörät ja potkulaudat

Helkama Carry	330
Helkama Strolly	330
Helkama Loggy	330
Helkama Pro	331
Aino	331
Helkama Trike	332
Helkama E-Trike sähköavusteinen pyörä	332
Teollisuusjopo	333
Lavapotkulauta	333
Varaosat ja lisävarusteet polkupyöriin	334



Polkupyörät ja potkulaudat

Helkama Carry

Carry on käytännöllinen lavapotkulauta
Helkama Carrylla voit kuljettaa tavaraa jopa 200 kiloon asti
Kätevässä Carryssä on kuulalaakeroidut umpikumipyörät muovivantein
Ylähyllä ja alahyllyn laidat kuuluvat mukaan
Hyllöjen suurin sallittu kuorma on 100kg
Renkaat: Edessä jarrulliset 2kpl Ø 200 mm (10360002458) ja takana
2kpl Ø 160 mm (10360002455)
Takalokasuojajarru
Voit lukita pyörän riippulukolla



HELKAMA

Tuotekoodi	Tuotenimi	Tekninen nimi	Yks.
10360039762	Potkulauta Carry	Täysin varusteltu laidoilla	kpl

Helkama Strolly

Tasaisille lattianpinnoille sopiva, ketterä teollisuuspotkulauta esimerkiksi
työnjohtajille, vuoromestareille, lentokenttähenkilöstölle ja läheteille
Kahden takapyörän ansiosta turvallinen liukkaallakin alustalla
Renkaat: Edessä 12 1/2 x 2 1/4 (55 x 325 mm) ja takana Ø 160 mm
(10360002455)
Alla yhteensopivat varaosat



HELKAMA

Tuotekoodi	Tuotenimi	Tekninen nimi	Yks.
10360021216	Potkulauta Strolly	Helkama HPL3TS-RS6	kpl
10360035525	Etu Sisärengas 16" 47/62-305	Helkama 10409311 Vanha Strolly	kpl
10360037861	Etu Ulkorengas 16" 47-305	Helkama 11106377 Vanha Strolly	kpl
10360037862	Etu Umpikumirengas ja Vanne 12" 1/2	Helkama 93212PU Strolly	kpl

Helkama Loggy

Loggy on kolmipyöräinen potkulauta keräilijän, jakelijan tai huoltomiehen
työvälineeksi teollisuus-, varasto- ja virasto- ympäristöihin
Loggyn vakiovarusteisiin kuuluu tavarankuljetusta varten teräslaatikko
Rengaskoko: edessä 20"
Pyörässä käsi- ja seisontajarru sekä Axan runkolukko.
Alla yhteensopivat varaosat



HELKAMA

Tuotekoodi	Tuotenimi	Tekninen nimi	Yks.
10360021217	Potkulauta Loggy	Helkama HPL3TL-RS	kpl
10360024862	Taka Ulkorengas 1/2" 57-203	Helkama 62203haks Loggy	kpl
10360026115	Jarruvaijeri	1000x1250 SACCON DT, musta	kpl
10360035526	Taka Sisärengas 12" 47/62-203	Helkama 10405311 Loggy	kpl
10360035557	Taka Muovivanne 1/2" 12	Helkama 97239 Loggy	kpl
10360037859	Etuvanne 20" 23-406 V-Jarru	Helkama 45026 Loggy	kpl
10360038962	Käsijarrukahva	Helkama 69120	kpl

Helkama Pro

Kestävä, 1- tai 3-vaihteinen teollisuuspyörä erikoisvahvistetulla rungolla, jota käytetään esim. postinjakopyörissä
 Napadynamo ja halogeenivalo vakiona
 Lisävarusteena jakeluteline eteen
 Rengaskoko: 26"
 Alla yhteensopivat varaosat ja talvea varten alla nastarenkaat



HELKAMA

Tuotekoodi	Tuotenimi	Tekninen nimi	Yks.
10360039763	Teollisuuspyörä Pro 1-vaihteinen	Etutelineellä	kpl
10360039764	Teollisuuspyörä Pro 3-vaihteinen	Etutelineellä	kpl
10360035552	Nastarengas 26" 47-559	Helkama 11136448 Pro 1-v ja 3-v	kpl
10360035554	Ulkorengas 26" 47-559	Helkama 11100424 Pro 1-v ja 3-v	kpl
10360037873	Tavarateline teollisuuspyörään	Helkama 64064HOL Pro	kpl
10360037874	Sisärengas 26" 37/54-559	Helkama 250907 Pro	kpl
10360037880	Etuvanne 26" 22-559 HR Dynamo	Helkama 4517 Pro 1-v & Pro3-v	kpl
10360037881	Takavanne 26" 22-559	Helkama 4621 Pro 1-v	kpl
10360037882	Takavanne 26" 22-559	Helkama 4592 Pro 3-v	kpl
10360037893	Kädensija Pari 90/120	Helkama 65133P Pro 3-v	pr

Aino

Aino on paljon teollisuudessa käytetty helpon satulalle nousun vuoksi. Ylevä pystyajointo sekä matala jalannostokorkeus ovat itsestäänselvyyksiä tässä tyylikkäässä klassikossa. Alla yhteensopivat varaosat ja talvea varten alla nastarenkaat. Etukori ja lukko kuuluu toimitukseen.



HELKAMA

Tuotekoodi	Tuotenimi	Tekninen nimi	Yks.
10360037856	Polkupyörä Aino 1 vaihteinen	Helkama HNVA1-M9	kpl
10360024860	Ulkorengas 26" 54-584	Helkama 617120 Aino + Oiva	kpl
10360024861	Sisärengas 26" 54-584	Helkama 250905 Aino + Oiva	kpl
10360037857	Kädensija Pari	Helkama 65159OVP Aino + Oiva	pr
10360037865	Tavarateline	Helkama 64040MU Aino 26" / Oiva 26"	kpl
10360037868	Etukori	Helkama 18141 Aino + Oiva	kpl
10360037869	Polkupyörän Ketju 1/2 x 3/32"	Helkama 76008 Aino + Oiva	kpl
10360037871	Etuvanne 26" 24-584	Helkama 4505 Aino + Oiva	kpl
10360037872	Takavanne 26" 24-584	Helkama 4570 Aino + Oiva	kpl
10360039800	Polkimet 9/16"	Helkama 250082 Aino + Oiva	kpl

Helkama Trike

Cargo Trike on raskaisiin sisä- ja ulkokuljetuksiin tarkoitettu 3-vaihteinen, 3-pyöräinen rahtipyörä. Pyörässä on pistosuojatut renkaat. Cargo Triken vakiovarusteisiin kuuluu taakse kookas tavarateline ja eteen kannellinen muovilaatikko (800x600x415). Rengaskoko: 20" 50-406.



HELKAMA

Tuotekoodi	Tuotenimi	Tekninen nimi	Yks.
10360037890	Rahtipyörä Trike	Helkama HR3NHR-M-C	kpl

Helkama E-Trike sähköavusteinen pyörä

Cargo E-Trike on kuljetuskapasiteetiltaan ylivoimainen ja ajo-ominaisuuksiltaan mukava sähköavusteinen tavarankuljettaja. 3-vaihteisessa pyörässä on pistosuojatut renkaat. Cargo E-Triken vakiovarusteisiin kuuluu taakse kookas tavarateline ja eteen kannellinen muovilaatikko (800x600x415). Rengaskoko: 20" 50-406.



HELKAMA

Tuotekoodi	Tuotenimi	Tekninen nimi	Yks.
10360037889	Sähköavusteinen Pyörä Cargo E-Trike	Helkama HRE3NHR-M-C	kpl
10360037891	Jarruvaijeri 1,8mm 2020/1800mm Rst	Helkama 6803518ST E-Trike	kpl

Teollisuusjopo

Nyt yksi Suomen tunnetuista pyörämalleista muunneltuna teollisuus ympäristöön.

Tuote kuvasta poiketen tummansininen.

Alla yhteensopivat renkaat tähän ja muihin 24" jopoihin.

Rengaskoko 24".

Kuljetuskapasiteetti 15 kg edessä ja 25 kg takana.



HELKAMA

Tuotekoodi	Tuotenimi	Tekninen nimi	Yks.
10360038300	Teollisuusjopo 1-vaihteinen Sininen	Helkama HY124ET-TS	kpl
10360038302	Sisärenkas 24" 37/54-484/507 DV35	Helkama 250910	kpl
10360038303	Ulkorengas 24" 47-507	Helkama 62316JBW	kpl
10360038420	Etuvanne 24" 19-507	Helkama 45021	kpl
10360038421	Takavanne 24" 1-v 19-507	Helkama 46032	kpl
10360039799	Nastarengas 24" 47-507 heijastava	Helkama 42507	kpl

Lavapotkulauta

Lavapotkulauta nopeaan ja turvalliseen liikkumiseen työpisteiden välillä

Ergonomiset kumikahvat

Seisomatasolla jalan luistamisen estävä luistonestopinnoite

Kuljetustason ympärillä 10 cm putkireunus

Riippulukolla lukittavissa

Hyllyn kantavuus 50Kg



Km
Your workmate

Tuotekoodi	Tuotenimi	Tekninen nimi	Yks.
10360039820	Lavapotkulauta	KM07350	kpl
10360039821	Lavapotkulaudan ylätaso	KM07350-H	kpl

Varaosat ja lisävarusteet polkupyöriin

Ohjelmistossa laadukkaat Helkaman varaosat ja lisävarusteet.



Tuotekoodi	Tuotenimi	Aino 1v	Pro 1v	Pro 3v	Trans 1	Strolly	Loggy	Carry	E-Trike	Trike	Trans2	Yks.
10360024865	Ulkorengas 28" 42-622											kpl
10360035523	Sisärengas 28" 28/47-622/635											kpl
10360035555	Sisärengas 20" 37/54-406				X		X		X	X	X	kpl
10360037772	Etuväläisin Teholed 3W Sis. 4xAAA											kpl
10360037858	Polkupyörän Soittokello	X	X	X	X	X	X	X	X	X	X	kpl
10360037863	Ulkorengas 20" 55-406				X				X	X	X	kpl
10360037864	Istuinklemmari pikalukolla	X	X	X	X				X	X	X	kpl
10360037867	Runkolukko Axa Rock musta	X	X	X	X		X					kpl
10360037870	Satula Royal Gel	X							X	X	X	kpl
10360037875	Polkupyörän Ketju 1/2 x 1/8" 120L											kpl
10360037876	Kädensijat		X		X	X	X	X				pr
10360037877	Polkimet 9/16" Alumiiniset		X	X	X				X	X	X	pr
10360037878	Satula Vakio		X	X	X							kpl
10360037879	Polkupyörän vilkkuva etuvalo		X	X	X				X	X	X	kpl
10360037883	Tarakka				X							kpl
10360037892	Runkolukko Axa Solid XL Plus								X	X	X	kpl
10360037894	Polkupyörän Ketju 1/2 x 3/32" 124L								X	X		kpl
10360037895	Nastarengas 20" 42-406 168 Nastaa				X				X	X	X	kpl
10360037896	Etu Heijastin Polkupyöriin											kpl
10360037897	Taka Heijastin Polkupyöriin											kpl
10360037898	Pinna Heijastin Polkupyöriin											kpl
10360039781	Nastarengas 28" 42-622 KevlarGuard											kpl
10360040031	Turvaviiri Herrmans polkupyörään											kpl



Materiaalinkäsittely

Kärryt ja vaunut	336
Rullakot	358
Lavakaulukset ja lava-alustat	367
Haarukkavaunut ja lavansiirtokoneet	370
Vaaka-, ja mittauslaitteet	375
Nostopöydät, saksi- ja nostovaunut	378
Kippikontit ja jätevaunut	387
IBC- jäteöljy-, ja kiintoainekontit	391
Zarges Alumiinilaatit	392
Muovilavat	393
Lavahäkit	397
Alumiinilavat	399
Trukkien lisävarusteet	401
Tiili- ja kottikärryt	403
Kuljetusalustat	407

Kärryt ja vaunut

Varastokärry RT120/260IR

Kantavuus: 300 kg
 Paino: n. 20 kg
 Korkeus: 1250 mm
 Leveys: 595 mm
 Levynokan koko: 190x400 mm
 Putkinokan koko: 470x340 mm
 Sähkösinkitty
 Ilmakumirenkaat 260 mm



Tuotekoodi	Tuotenimi	Tekninen nimi	Yks.
10360021209	RT120/260IR Varastokärry	Kant.300kg, Ln190x400/Pn470x340mm	kpl

Varastokärry Liukukiskoilla

Kantavuus: 300 kg
 Paino: n. 16 kg
 Korkeus: 1210 mm
 Leveys: 580 mm
 Levynokan koko: 170x370 mm
 Putkinokan koko: 500x320 mm
 Liukukiskot porraskäyttöön
 Sähkösinkitty
 Kuulalaakeroidut ilmakumirenkaat teräsvanteella 260 mm



Tuotekoodi	Tuotenimi	Tekninen nimi	Yks.
10360021202	RT136/260IR Varastokärry	Kant.300kg, Ln170x370/Pn500x320mm	kpl

Porraskärry

Pulverimaalattu
 Lastausalustan koko 350 x 500 mm
 Pienen lastausalustan koko 425 x 150 mm
 Laadukkaat Saksalaiset Tenten umpikumipyörät 160 x 30 mm
 Kantavuus 200 kg



Tuotekoodi	Tuotenimi	Tekninen nimi	Yks.
10360036033	Porraskärry 350 x 500 mm 200kg	KM107	kpl

Kaasupullon siirtokärryt

KM07200

Valmistettu sinkitystä teräksestä

Helpottaa kaasupullojen vaihtoa ja kuljetusta merkittävästi

Kaasupulloille, joiden halkaisija 235 mm / 50 l-pullo

2 ilmakumirenkaat, 260 x 85 mm

Kantavuus 80 kg

KM145845 Kaasupullon siirtokärry 1-2 pullolle

Pulverimaalattu

Kaasupullon siirtokärry 1 pullo

Lastauspohjan koko 285 x 255 mm

Umpikumipyörät 250 x 60 mm

Kantavuus 150 kg

KM145855 ja KM14586 Kaasupullon siirtokärry 2 suurelle pullolle

CE-Hyväksytyt

Pulverimaalattu

Kaasupullon siirtokärry 2 pullolle

Lastauspohjan koko 565 x 280 mm

Ilmakumipyörät 400 x 100 mm

Kantavuus 250 kg



Km
Your workmate

Tuotekoodi	Tuotenimi	Tekninen nimi	Yks.
10360035994	Kaasupullon Siirtokärry	KM07200	kpl
10360036137	Kaasupullon siirtokärry kelta/musta	KM145845	kpl
10360036138	Kaasupullon siirtokärry kelta/musta	KM145855 kahdelle pullolle	kpl
10360036139	Kaasupullon siirtokärry kelta/musta	KM145860 kahdelle pullolle	kpl

Työntövaunu

Sinkitty

Korkeus alustalle 140 mm

Alustan koko 800 x 500 mm

2 kiinteää ja 2 kääntyvää pyörää 100 mm

Kantavuus 400 kg



Km
Your workmate

Tuotekoodi	Tuotenimi	Tekninen nimi	Yks.
10360036225	Työntövaunu 800 x 500 x 900	KM180-250	kpl

Vetokärry

Runko jauhemaalattua terästä, pohja puuta

Sisämitat 820 x 650 x 100 mm

Korkeus tasolle 240 mm

Puhkeamattomat pyörät 400 mm

Kantavuus 150 kg



Km
Your workmate

Tuotekoodi	Tuotenimi	Tekninen nimi	Yks.
10360035996	Vetokärry	KM07300	kpl

Vetovaunu

Pulverimaalattu, kansi vaneria
 Hitsattu putkirunko
 Seisontajarru ja vetokahva
 Vetokahva, jossa vetosilmukka trukille, silmukan halkaisija 24mm
 Ilmakumipyörät, teräsvanne 400mm
 Kantavuus 750 kg dynaaminen kuormitus
 Kantavuus 1500 kg staattinen kuormitus



Tuotekoodi	Tuotenimi	Tekninen nimi	Yks.
10360036319	Vetovaunu 1500 x 700 x 460	KM330150	kpl
10360036321	Vetovaunu 2000 x 1000 x 460	KM330200	kpl
10360036322	Vetovaunu 2500 x 1000 x 460	KM330250	kpl

Vetovaunun lisävarusteet



Tuotekoodi	Tuotenimi	Tekninen nimi	Yks.
10360036141	Vetovaunun 1500x1000 vaneripaneeli	KM1500L	srj
10360036237	Vetovaunun 2000x1000 vaneripaneeli	KM2000L	srj
10360036299	Vetovaunun 2500x1000 vaneripaneeli	KM2500L	srj
10360036318	Vetovaunun Tason Kulmatolppa	KM330000H	kpl

Pitkäkuormavaunu

CE-Hyväksytty
 Suurin pituus akseleiden välillä: 4000 mm
 Akselivälit: 2500 mm, 3500 mm, 4000 mm
 Vetoaisa, kuormasilmukalla
 Mukana 4 erillistä kulmatolppaa / 1000 mm
 Korkeus kuormaustasolle: 640 mm
 Kulmatolppien välinen etäisyys: 1160 mm
 Vetoaisan pituus: 1210 mm
 Leveys: 1270 mm
 Pyörän halkaisija: 540 mm leveys: 160 mm
 Kantavuus: 3500 kg



Tuotekoodi	Tuotenimi	Tekninen nimi	Yks.
10360036056	Pitkän tavarän Vaunu	KM125	kpl

Putkikärry

Pulverimaalattu
Pituus: 600 mm, 1600 mm kahvalla
Ilmarenkaat 260 mm
Kantavuus 200 kg



Tuotekoodi	Tuotenimi	Tekninen nimi	Yks.
10360036253	Putkikärry 1600 x 600 x 750	KM215	kpl

Levyvaunu pieni

Pulverimaalattu
Kumipäälysteinen kuormausalue
Kuorman leveys 160 mm
Paineilmarenkaat 260 x 85 mm
Kantavuus 200 kg



Tuotekoodi	Tuotenimi	Tekninen nimi	Yks.
10360036108	Levyvaunu 200kg	KM142650	kpl

Levyvaunu

Levyvaunu kaikenlaisille levyille
Tukevien kumipyörien ansiosta vaunua on helppo siirtää erilaisilla alustoilla.
Suositellaan käytettäväksi ulokkeiden 10360036013 kanssa

Jauhemaalattu ja sähkösinkitty
Kuormatilan leveys 140 mm
Kaksi kiinteää ja kaksi kääntyvää laadukasta Tenten 200 mm umpikumipyörää
Kantavuus 500 kg
JP versiossa kääntyvissä pyörissä jarrut
Toimitetaan osissa
Toimitusmyyntinä



Tuotekoodi	Tuotenimi	Tekninen nimi	Yks.
10360036010	Levyvaunu	KM08400	kpl
10360036011	Levyvaunu	KM08400B JP	kpl
10360036013	Levyvaunun KM08400 ulokkeet	KM08450 6kpl/set	set

Lautavaunu

Pulverimaalattu DIY vaunu, jossa sähkö galvanoitu kori
 Korkeus tasolle 320 mm
 2 paineilmapyörää 260 mm, 2 kääntyvää umpikumipyörää, 200 mm
 Kantavuus 500 kg



Tuotekoodi	Tuotenimi	Tekninen nimi	Yks.
10360036012	Lautavaunu	KM08425	kpl

Kuivatustelineet

Pulverimaalattu runko, sinkityt tangot, jotka suojattu poistettavalla muovilla
 Keskellä olevat tangot ovat säädettävissä sivulle
 Korkeus ylätangolle 1770 mm
 Tankojen pituus 740 mm, kuormauspituus 650 mm
 4 kääntyvää pyörää, 2 lukittavaa, 125 mm
 Yhden tason kantavuus noin 20 kg
 Kantavuus 300 kg



Tuotekoodi	Tuotenimi	Tekninen nimi	Yks.
10360036150	Kuivatusteline 1520 x 860 x 1960	KM152979	kpl

Lankavaunut

Postitusvaunu, jolla on monia käyttökohteita.
 Verkkosivut voi irrottaa, minkä ansiosta vaunu muuntuu kaikkiin käyttötarkoituksiin.

Sähkösinkitty, valkoinen laminaattipohja
 Sivutangot on helppo irrottaa.
 Harmaa jauhemaalattu säädettävä kahva
 Kaksi kiinteää ja kaksi kääntyvää laadukasta Tenten umpikumipyörää 160 mm
 Kantavuus: 300 kg
 JP versiossa kääntyvissä pyörissä jarrut
 Mitat sisämittoja
 Toimitetaan osissa
 Toimitusmyyntinä



Tuotekoodi	Tuotenimi	Tekninen nimi	Yks.
10360036018	Lankavaunu 1400 x 600 mm	KM10000-L	kpl
10360036019	Lankavaunu 1400 x 600 mm	KM10000-LB JP	kpl
10360036020	Lankavaunu 1200 x 600 mm	KM10000-M	kpl
10360036021	Lankavaunu 1200 x 600 mm	KM10000-MB JP	kpl
10360036022	Lankavaunu 1000 x 600 mm	KM10000-S	kpl
10360036023	Lankavaunu 1000 x 600 mm	KM10000-SB JP	kpl

Työkaluvaunu

Työkaluvaunu, jossa on paljon säilytystilaa. Kantta voi käyttää työskentelyalustana ja vaunussa on vahva salpalukko.

Jauhemaalattua 1,5 mm teräslevyä
Tilavuus 300 L
Kansi 2 mm aluzink-teräslevyä ja 10 mm laminaattilevyä, sis. kiinnikkeet
Vahva salpalukko, lukitaan riippulukolla (ei sisälly)
Sisämitat ylä 995 x 620 x 275 mm
Sisämitat ala 995 x 480 x 240 mm
2 kumirengasta muovivanteilla 400 x 125 mm ja 2 kääntyvää jarrullista pyörää 125 mm
Kantavuus: 400 kg
Varastotuote



Tuotekoodi	Tuotenimi	Tekninen nimi	Yks.
10360036781	Työkaluvaunu 300L	KM9199	kpl

Työkaluvaunu aisalla

Työkaluvaunu, jossa on hyvin säilytystilaa. Kantta voi käyttää työskentelyalustana ja vaunussa on vahva salpalukko.

Jauhemaalattua 1,5 mm teräslevyä
Tilavuus 160 L
Kansi 2 mm aluzink-teräslevyä ja 10 mm laminaattilevyä, sis. kiinnikkeet
Vahva salpalukko, lukitaan riippulukolla (ei sisälly)
Sisämitat ylä 800 x 520 x 255 mm
Sisämitat ala 800 x 380 x 180 mm
Pituus kahvan kanssa 1490 mm
Ilmakumipyörät 260 mm
Kantavuus: 250 kg
Toimitusmyyntinä



Tuotekoodi	Tuotenimi	Tekninen nimi	Yks.
10360036782	Työkaluvaunu 160L aisalla	KM9202	kpl

Lavavaunu RT 333/I

Kantavuus: 150 kg
Paino: n. 17 kg
Peltilava
Tasojen koko: 700x540 mm
Lavan korkeus maasta: 200 mm
Työntöpäädyn korkeus: 950 mm
Sähkösinkitty
Umpikumipyörät 125 mm



Tuotekoodi	Tuotenimi	Tekninen nimi	Yks.
10360021180	RT333/I Lavavaunu, 1 taso	Kant.150kg, K950xS700xL540mm, pelti	kpl

Lavavaunu 800 x 500

Sinkitty, alusta laminaattia 800 x 500 mm
Korkeus lastausalustalle 180 mm
2 kiinteää ja 2 kääntyvää pyörää 125 mm
Kantavuus 250 kg



Tuotekoodi	Tuotenimi	Tekninen nimi	Yks.
10360036230	Lavavaunu 800 x 500 mm	KM191	kpl

Lavavaunu 805 x 510 ZN

Sinkitty
Korkeus lastausalustalle 150 mm
Lastausalustan koko 805 x 510 mm
2 kiinteää ja 2 kääntyvää pyörää 100 mm
Kantavuus 300 kg



Tuotekoodi	Tuotenimi	Tekninen nimi	Yks.
10360036231	Lavavaunu 805 x 510 mm	KM192	kpl

Lavavaunu RT 321

Kantavuus: 600 kg
Paino: n. 43 kg
Peltilava
Lavan koko: 1000x650 mm
Lavan korkeus maasta: 280 mm
Työntöpäädyn korkeus: 980 mm
Sähkösinkitty runko
Rullalaakeroidut umpikumipyörät 200 mm



Tuotekoodi	Tuotenimi	Tekninen nimi	Yks.
10360021191	RT321 Lavavaunu	Kant.600kg, K980xS1000xL650mm,pelti	kpl

Lavavaunut ritilälaidoilla 1-2-3 ja 4-puoleiset

Pulverimaalattu, lastausalusta laminaattia
 Lastausalustan korkeus 260 mm
 Verkkoreunojen korkeus 520 mm
 Kahva 25mm teräsputkea
 2 kiinteää, 2 kääntyvää umpikumipyörää 200 x 50 mm
 Kantavuus 500 kg



Tuotekoodi	Tuotenimi	Tekninen nimi	Yks.
10360036277	Lavavaunu Ritiläaisalla 1000X700 1p	KM232-2	kpl
10360036279	Lavavaunu Ritiläaisalla 1200X800 1p	KM232-3	kpl
10360036281	Lavavaunu Ritiläaisalla 1000X700 2p	KM233-2	kpl
10360036283	Lavavaunu Ritiläaisalla 1200X800 2p	KM233-3	kpl
10360036285	Lavavaunu Ritiläaisalla 1000X700 3p	KM234-2	kpl
10360036287	Lavavaunu Ritiläaisalla 1200X800 3p	KM234-3	kpl
10360036289	Lavavaunu Ritiläaisalla 1000X700 4p	KM235-2	kpl
10360036291	Lavavaunu Ritiläaisalla 1200X800 4p	KM235-3	kpl

Lavavaunu muunneltava

Pulverimaalattu, lastausalusta laminaattia
 Korkeus lastausalustalla 260 mm
 Kahva 25 mm teräsputkea, mukana 1 kahva
 2 kiinteää, 2 kääntyvää umpikumipyörää 200 x 50 mm
 Kantavuus 500 kg
 JP mallit jarrupyörillä



Tuotekoodi	Tuotenimi	Tekninen nimi	Yks.
10360036648	Tasovaunu 1000 x 600 500kg	KM7731-4	kpl
10360036650	Tasovaunu 1000 x 600 500kg	KM7731-4B JP	kpl
10360036651	Tasovaunu 1200 x 700 500kg	KM7731-5	kpl
10360036653	Tasovaunu 1200 x 700 500kg	KM7731-5B JP	kpl

Lavavaunu muunneltava varusteet



Tuotekoodi	Tuotenimi	Tekninen nimi	Yks.
10360036649	Tasovaunu 600mm Aisa 500kg	KM7731-44	kpl
10360036652	Tasovaunu 700mm Aisa 500kg	KM7731-55	kpl
10360036654	Tasovaunu 1000 X 600 Taso 500kg	KM7731-64	kpl
10360036655	Tasovaunu 1200 x 700 Taso 500kg	KM7731-75	kpl

Lavavaunut vanerilaidoilla 1-2-3 ja 4-puoleiset

KM332 ja KM 333

Pulverimaalattu, lastausalusta laminaattia
Lastausalustan korkeus 260 mm
Päättyseinät laminaattia, korkeus 400 mm
Kahva 25mm teräsputkea
2 kiinteää, 2 kääntyvää umpikumipyörää 200 x 50 mm
Kantavuus 500 kg

KM335L ja KM335H

Pulverimaalattu, lastausalusta laminaattia
Lastausalustan korkeus 260 mm
Päättyseinät laminaatti, korkeus 200 mm
Kahva 25mm teräsputkea
2 kiinteää, 2 kääntyvää umpikumipyörää 200 x 50 mm
Kantavuus 500 kg



Tuotekoodi	Tuotenimi	Tekninen nimi	Yks.
10360036330	Lavavaunu Vaneriaisa 1000X700 1p	KM332-2	kpl
10360036332	Lavavaunu Vaneriaisa 1200X800 1p	KM332-3	kpl
10360036334	Lavavaunu Vaneriaisa 1000X700 2p	KM333-2	kpl
10360036336	Lavavaunu Vaneriaisa 1200X800 2p	KM333-3	kpl
10360036338	Lavavaunu Vaneriaisa 1000X700 4p	KM335-2H	kpl
10360036340	Lavavaunu Vanerikori 1000X700	KM335-2L	kpl
10360036342	Lavavaunu Vaneriaisa 1200X800 4p	KM335-3H	kpl
10360036344	Lavavaunu Vanerikori 1200X800	KM335-3L	kpl

Lavavaunu 2000 x 1000

KM20080H

Pulverimaalattu, alusta vaneria
Korkeus lastausalustalle 340 mm
Lastausalustan koko 2000 x 1000 mm
2 kiinteää ja 2 kääntyvää pyörää, 260mm ilmakumipyörät
Kantavuus 500 kg

KM20080L

Pulverimaalattu, alusta vaneria
Korkeus lastausalustalle 190 mm
Lastausalustan koko 2000 x 1000 mm
2 kiinteää ja 2 kääntyvää pyörää, 125mm nailonia
Kantavuus 500 kg



Tuotekoodi	Tuotenimi	Tekninen nimi	Yks.
10360036242	Lavavaunu 2000x1000 mm Ilmakumip.	KM20080H	kpl
10360036243	Lavavaunu 2000x1000 mm Nylonp.	KM20080L	kpl

Lavavaunu RT 333/II

Kantavuus: 150 kg
 Paino: n. 21 kg
 Peltitasot
 Tason koko: 700x540 mm
 Ylätason korkeus: 730 mm
 Tasojen väli: 540 mm
 Sähkösinkitty
 Umpikumipyörät 125 mm



Tuotekoodi	Tuotenimi	Tekninen nimi	Yks.
10360021179	RT333/II Lavavaunu, 2 tasoa	Kant.150kg, K950xS700xL540mm, pelti	kpl

2-tasoiset keräilyvaunut värivalikoima

Pulverimaalattu, laminaatti hyllyt
 Korkeus ylähyllylle 720 mm
 Hyllyjen välinen korkeus 515 mm
 4 kääntyvää pyörää 100 mm
 Kantavuus 150 kg
 JP mallit jarrupyörillä.
 Väritys = Runko/Taso



Tuotekoodi	Tuotenimi	Tekninen nimi	Yks.
10360036214	Hyllyvaunu 840x430x970 Znk/Punainen	KM172-1	kpl
10360036215	Hyllyvaunu 840x430x970 Znk/Punainen	KM172-1B JP	kpl
10360036216	Hyllyvaunu 840x430x970 Znk/Valk.	KM172-6	kpl
10360036217	Hyllyvaunu 840x430x970 Znk/Valk.	KM172-6B JP	kpl
10360036220	Hyllyvaunu 840x430x970 Valko/Puna	KM173-1	kpl
10360036221	Hyllyvaunu 840x430x970 Valko/Puna	KM173-1B JP	kpl
10360036222	Hyllyvaunu 840x430x970 Valko/Valko	KM173-6	kpl
10360036223	Hyllyvaunu 840x430x970 Valko/Valko	KM173-6B	kpl
10360036226	Hyllyvaunu 840x430x970 Puna/Puna	KM183-1	kpl
10360036227	Hyllyvaunu 840x430x970 Puna/Puna	KM183-1B JP	kpl
10360036228	Hyllyvaunu 840x430x970 Puna/Valko	KM183-6	kpl
10360036229	Hyllyvaunu 840x430x970 Puna/Valko	KM183-6B JP	kpl

Lavavaunu 2-taso 1070 x 585

Sähkösinkitty

Korkeus ylähyllylle 760 mm

Hyllyjen välinen etäisyys 530mm

Hyllytasot voidaan asentaa myös ylösalaisin, jolloin tason reunoissa on pokkaus.

Hyllyn koko 900 x 540 mm

Laadukkaat Saksalaiset Tenten 125mm 4 kääntyvää pyörää

Kantavuus 250 kg



Tuotekoodi	Tuotenimi	Tekninen nimi	Yks.
10360036426	Lavavaunu 2-taso 1070 x 585	KM4147-E Sinkitty	kpl

2-Tasoiset hyllyvaunut värivalikoima

Hyllyvaunut teräslevystä kahdella hyllyllä

Hyllyt voidaan asentaa reuna ylös- tai alaspäin tarpeen mukaan.

Saatavana kahdeksassa eri värissä jarruilla tai ilman

JP versiot jarruilla

Jauhemaalattu tai sähkösinkitty

Korkeus ylähyllyyn 760 mm

Hyllyjen välinen etäisyys 530 mm

Hyllyt 900 mm x 440 mm

Neljä kääntyvää laadukasta Tenten 125 mm pyörää

Kantavuus: 250 kg

Toimitetaan osissa

Toimitusmyyntinä



Tuotekoodi	Tuotenimi	Tekninen nimi	Yks.
10360036037	Hyllyvaunu 2-taso 1080 x 480 x 940	KM1105 Viininpunainen	kpl
10360036038	Hyllyvaunu 2-taso 1080 x 480 x 940	KM1105B Viininpunainen JP	kpl
10360036246	Hyllyvaunu 2-taso 1080 x 480 x 940	KM2105 Vihreä	kpl
10360036247	Hyllyvaunu 2-taso 1080 x 480 x 940	KM2105B Vihreä JP	kpl
10360036312	Hyllyvaunu 2-taso 1080 x 480 x 940	KM3105 Sininen	kpl
10360036366	Hyllyvaunu 2-taso 1080 x 480 x 940	KM4105 Valkoinen	kpl
10360036368	Hyllyvaunu 2-taso 1080 x 480 x 940	KM4105-E Sinkitty	kpl
10360036522	Hyllyvaunu 2-taso 1080 x 480 x 940	KM5105 Keltainen	kpl
10360036578	Hyllyvaunu 2-taso 1080 x 480 x 940	KM6105 Oranssi	kpl
10360036628	Hyllyvaunu 2-taso 1080 x 480 x 940	KM7105 Punainen	kpl

Keräilyvaunu 500Kg

Pulverimaalattu, laminaatti levyt
Levyissä 2 mm sinkittyä terästä
Hyllyjen välinen etäisyys 580mm
Kahva 25mm teräspuutke
2 kiinteää, 2 kääntyvää umpikumipyörää 200 x 50 mm
Kantavuus 500 kg
JP mallit jarrupyörillä



Tuotekoodi	Tuotenimi	Tekninen nimi	Yks.
10360036506	Keräilyvaunu 500Kg 1100 x 700 x 870	KM437-2	kpl
10360036507	Keräilyvaunu 500Kg 1100 x 700 x 870	KM437-2B JP	kpl
10360036508	Keräilyvaunu 500Kg 1300 x 800 x 870	KM437-3	kpl
10360036509	Keräilyvaunu 500Kg 1300 x 800 x 870	KM437-3B JP	kpl

Lavavaunu 2 tasoa

Tukevat ergonomisesti muotoillut kädensijat vaunun helppoon liikutteluun. Kädensijan yhteydessä lokero työkaluille. Erillinen pidike vasaralle ja esim. johtokelalle. Korotetut reunat estävät tavaroita putoamasta. Ylätasossa V-syvennys helpottamaan esim. putken sahaamista. Erittäin kestävä rakenne ei ruostu, ei halkea ja kestää hyvin kolhuja. 226kg kapasiteetti mahdollistaa myös raskaat kuormat. Tukevat 12,7cm pyörät, joista kaksi kääntyviä vaunun helppoon liikutteluun. Vaunua on helppo kustomoida esim. lisäämällä tangot johtokeloille. Vaunun mitat 1150 x 660 x 850 (h)mm.



Tuotekoodi	Tuotenimi	Tekninen nimi	Yks.
10360035589	Lavavaunu 2 tasoa	FG452058BLA	kpl

Leveävaunu 9000 2:lla tasolla

Muunneltava hyllyvaunu, jolla on monia käyttökohteita.
Hyllyt voidaan asentaa eri korkeuksille tarpeen mukaan.

Sähkösinkitty laminaattihyllyillä
Hyllyjen korkeus säädettävissä
Säädettävä kahva
Kaksi kiinteää ja kaksi kääntyvää pyörää 160 mm
Kantavuus: 300 kg
Lisävarusteena nousutikas
Toimitetaan osissa
Toimitusmyyntinä



Tuotekoodi	Tuotenimi	Tekninen nimi	Yks.
10360036749	Leveävaunu 2-Tasolla 1590x650x1025	KM9000-2L	kpl
10360036750	Leveävaunu 2-Tasolla 1390x650x1025	KM9000-2M	kpl
10360036751	Leveävaunu 2-Tasolla 1190x650x1025	KM9000-2S	kpl
10360036753	Leveävaunu 2-Tasolla 1790x650x1025	KM9000-2XL	kpl

Leveävaunu 9000 4:lla tasolla

Vahvatekoinen ja muunneltava hyllyvaunu, jolla on monia käyttökohteita. Hyllyt voidaan asentaa eri korkeuksille tarpeen mukaan.

Sähkösinkitty laminaattihyllyillä
Hyllyjen korkeus säädettävissä
Säädettävä kahva
Kaksi kiinteää ja kaksi kääntyvää pyörää 160 mm
Kantavuus: 300 kg
Lisävarusteena nousutikas
Toimitetaan osissa
Toimitusmyyntinä



Tuotekoodi	Tuotenimi	Tekninen nimi	Yks.
10360036754	Leveävaunu 4-Tasolla 1590x650x1025	Leveävaunu 4-Tasolla 1590x650x1695	kpl
10360036756	Leveävaunu 4-Tasolla 1390x650x1025	Leveävaunu 4-Tasolla 1390x650x1695	kpl
10360036758	Leveävaunu 4-Tasolla 1190x650x1025	Leveävaunu 4-Tasolla 1190x650x1695	kpl
10360036759	Leveävaunu 4-Tasolla 1790x650x1025	Leveävaunu 4-Tasolla 1790x650x1695	kpl

Lavavaunu 8000

Muunneltava hyllyvaunu, jolla on monia käyttökohteita. Hyllyt voidaan asentaa eri korkeuksille tarpeen mukaan.

2-versiot kahdella tasolla
3-versiot kolmella tasolla
4-versiot neljällä tasolla
Sähkösinkitty laminaattihyllyillä
Hyllyjen korkeus säädettävissä.
Säädettävä kahva
Neljä kääntyvää laadukasta Tente 125 mm pyörää.
Kantavuus: 250 kg
Lisävarusteena nousutikas 10360035997
Toimitetaan osissa
Toimitusmyyntinä



Tuotekoodi	Tuotenimi	Tekninen nimi	Hyllytasoja	Yks.
10360036662	Lavavaunu 8000 815 x 470 x 1120	KM8000-2S	2	kpl
10360036660	Lavavaunu 8000 945 x 470 x 1120	KM8000-2M	2	kpl
10360036657	Lavavaunu 8000 1195 x 470 x 1120	KM8000-2L	2	kpl
10360036664	Lavavaunu 8000 1395 x 470 x 1120	KM8000-2XL	2	kpl
10360036673	Lavavaunu 8000 815 x 470 x 1120	KM8000-3S	3	kpl
10360036671	Lavavaunu 8000 945 x 470 x 1120	KM8000-3M	3	kpl
10360036667	Lavavaunu 8000 1195 x 470 x 1120	KM8000-3L	3	kpl
10360036675	Lavavaunu 8000 1395 x 470 x 1120	KM8000-3XL	3	kpl
10360036685	Lavavaunu 8000 815 x 470 x 1590	KM8000-4S	4	kpl
10360036683	Lavavaunu 8000 945 x 470 x 1590	KM8000-4M	4	kpl
10360036679	Lavavaunu 8000 1195 x 470 x 1590	KM8000-4L	4	kpl
10360036687	Lavavaunu 8000 1395 x 470 x 1590	KM8000-4XL	4	kpl

Lavavaunu 8000 keskuslukituksella

Muunneltava hyllyvaunu, jolla on monia käyttökohteita. Lukittavien pyörien ansiosta vaunua on helppo käsitellä kaikissa tilanteissa.

2-versiot kahdella tasolla

3-versiot kolmella tasolla

4-versiot neljällä tasolla

Sähkösinkitty laminaattihyllyillä

Hyllyjen korkeus säädettävissä

Säädettävä kahva

Neljä kääntyvää laadukasta Tente 125 mm pyörää

Kantavuus: 250 kg

Toimitetaan osissa

Toimitusmyyntinä



Tuotekoodi	Tuotenimi	Tekninen nimi	Yks.
10360036659	Lavavaunu 8000 KL 1195 x 470 x 1120	KM8000-2L-CL	kpl
10360036666	Lavavaunu 8000 KL 1395 x 470 x 1120	KM8000-2XL-CL	kpl
10360036669	Lavavaunu 8000 KL 1195 x 470 x 1120	KM8000-3L-CL	kpl
10360036677	Lavavaunu 8000 KL 1395 x 470 x 1120	KM8000-3XL-CL	kpl
10360036681	Lavavaunu 8000 KL 1195 x 470 x 1590	KM8000-4L-CL	kpl
10360036689	Lavavaunu 8000 KL 1395 x 470 x 1590	KM8000-4XL-CL	kpl

Lavavaunu 8000 lisävarusteet



Tuotekoodi	Tuotenimi	Tekninen nimi	Yks.
10360035997	Lavavaunun Nousutikas	KM07401	kpl
10360036670	Lavavaunu 8000 Portti	KM8000-3LG	pr
10360036678	Lavavaunu 8000 Portti	KM8000-3XLG	kpl
10360036682	Lavavaunu 8000 Portti	KM8000-4LG	kpl
10360036690	Lavavaunu 8000 Portti	KM8000-4XLG	kpl

3-Tasoiset hyllyvaunut värivalikoima

Hyllyvaunut teräslevystä kolmella hyllyllä
Hyllyt voidaan asentaa reuna ylös- tai alaspäin tarpeen mukaan.
Saatavana kahdeksassa eri värissä jarruilla tai ilman
JP versiot jarruilla

Jauhemaalattu tai sähkösinkitty
Korkeus ylähyllyyn 760 mm
Hyllyjen välinen etäisyys 250mm
Hyllyt 900 mm x 440 mm
Neljä kääntyvää laadukasta Tenten 125 mm pyörää
Kantavuus: 250 kg
Toimitetaan osissa
Toimitusmyyntinä



Tuotekoodi	Tuotenimi	Tekninen nimi	Yks.
10360036039	Hyllyvaunu 3-taso 1080 x 480 x 940	KM1106 Viininpunainen	kpl
10360036040	Hyllyvaunu 3-taso 1080 x 480 x 940	KM1106B Viininpunainen JP	kpl
10360036248	Hyllyvaunu 3-taso 1080 x 480 x 940	KM2106 Vihreä	kpl
10360036249	Hyllyvaunu 3-taso 1080 x 480 x 940	KM2106B Vihreä JP	kpl
10360036314	Hyllyvaunu 3-taso 1080 x 480 x 940	KM3106 Sininen	kpl
10360036370	Hyllyvaunu 3-taso 1080 x 480 x 940	KM4106 Valkoinen	kpl
10360036372	Hyllyvaunu 3-taso 1080 x 480 x 940	KM4106-E Sinkitty	kpl
10360036524	Hyllyvaunu 3-taso 1080 x 480 x 940	KM5106 Keltainen	kpl
10360036580	Hyllyvaunu 3-taso 1080 x 480 x 940	KM6106 Oranssi	kpl
10360036630	Hyllyvaunu 3-taso 1080 x 480 x 940	KM7106 Punainen	kpl

Ruostumaton 1 tasoinen lavavaunu 470mm

Korkeus lastausalustalle 495 mm
Lastausalustan koko 760 x 440 mm
4 kääntyvää pyörää, joista kahdessa on jarru, kuulalaakeroitu 125 mm
Kantavuus 150 kg



Tuotekoodi	Tuotenimi	Tekninen nimi	Yks.
10360036575	Lavavaunu 470mm RST 880x500x965	KM60363-S	kpl

Ruostumaton 2 tasoinen hyllyvaunu

Korkeus ylähyllylle 835 mm
Hyllyjen välinen etäisyys 590mm
Hyllyn koko 825 x 500 mm
4 kääntyvää pyörää, joista kahdessa on jarru, kuulalaakeroitu 125 mm
Kantavuus 100 kg



Tuotekoodi	Tuotenimi	Tekninen nimi	Yks.
10360036566	Hyllyvaunu RST 2-Taso 910x590x965	KM60354-S	kpl

Ruostumaton 2 tasoinen hyllyvaunu kääntöaisoilla

Korkeus ylähyllyllä 850 mm
 Hyllyjen välinen etäisyys 590mm
 Hyllyn koko 835 x 515 mm
 4 kääntyvää pyörää, joista kahdessa on jarru, kuulalaakeroitu 125 mm
 Kantavuus 100 kg



Tuotekoodi	Tuotenimi	Tekninen nimi	Yks.
10360036576	Hyllyvaunu RST 2-Taso 900x600x1000	KM60364-D	kpl

Ruostumaton 3 tasoinen hyllyvaunu kääntöaisoilla

Korkeus ylähyllyllä 850 mm
 Hyllyjen välinen etäisyys 280 mm
 Hyllyn koko 835 x 515 mm
 4 kääntyvää pyörää, joista kahdessa on jarru, kuulalaakeroitu 125 mm
 Kantavuus 100 kg



Tuotekoodi	Tuotenimi	Tekninen nimi	Yks.
10360036577	Hyllyvaunu RST 3-Taso 900x600x1000	KM60365-D	kpl

Ruostumaton 3 tasoinen hyllyvaunu

Korkeus ylähyllylle 835 mm
 Hyllyjen välinen etäisyys 280 mm
 Hyllyn koko 825 x 500 mm
 4 kääntyvää pyörää, joista kahdessa on jarru, kuulalaakeroitu 125 mm
 Kantavuus 100 kg



Tuotekoodi	Tuotenimi	Tekninen nimi	Yks.
10360036568	Hyllyvaunu RST 3-Taso 910x590x965	KM60355-S	kpl

Alustavaunu

Lavavaunu vahvimmastavaunusarjastamme

Saatavana useita malleja Sopii erinomaisesti vaativiin ympäristöihin, joissa vaunun käsittely voi olla haastavaa.

100-sarjaan kuuluu myös pöytävaunu, hyllyvaunu, lavavaunu kehikolla, päädyillä varustettu lavavaunu ja muita lavavaunuversioita.

JP versiot jarruilla

Tason korkeus 300 mm

Kaksi kiinteää ja kaksi kääntyvää umpikumipyörää 200 mm x 50 mm

Kantavuus: 800 kg

Toimitetaan osissa

Toimitusmyyntinä



Tuotekoodi	Tuotenimi	Tekninen nimi	Yks.
10360036061	Alusta vaunu 900 x 600 x 300 800kg	KM130-1	kpl
10360036062	Alusta vaunu 900 x 600 x 300 800kg	KM130-1B JP	kpl
10360036063	Alusta vaunu 1000 x 700 x 300 800kg	KM130-2	kpl
10360036064	Alusta vaunu 1000 x 700 x 300 800kg	KM130-2B JP	kpl
10360036065	Alusta vaunu 1200 x 800 x 300 800kg	KM130-3	kpl
10360036066	Alusta vaunu 1200 x 800 x 300 800kg	KM130-3B JP	kpl

Alustavaunu 1-puolinen

Lavavaunu vahvimmastavaunusarjastamme

Saatavana useita malleja

Sopii erinomaisesti vaativiin ympäristöihin, joissa vaunun käsittely voi olla haastavaa.

100-sarjaan kuuluu myös pöytävaunu, hyllyvaunu, lavavaunu kehikolla, päädyillä varustettu lavavaunu ja muita lavavaunuversioita.

JP versiot jarruilla

Tason korkeus 300 mm

Laminaattipaneelit, korkeus 400 mm

Kahva 30 mm teräsputkea

Kaksi kiinteää ja kaksi kääntyvää umpikumipyörää 200 mm x 50 mm

Kantavuus: 800 kg

Toimitetaan osissa

Toimitusmyyntinä



Tuotekoodi	Tuotenimi	Tekninen nimi	Yks.
10360036067	Alusta vaunu 1-puoli 900x600x960	KM132-1	kpl
10360036068	Alusta vaunu 1-puoli 900x600x960	KM132-1B JP	kpl
10360036069	Alusta vaunu 1-puoli 1000x700x960	KM132-2	kpl
10360036070	Alusta vaunu 1-puoli 1000x700x960	KM132-2B JP	kpl
10360036071	Alusta vaunu 1-puoli 1200x800x960	KM132-3	kpl
10360036072	Alusta vaunu 1-puoli 1200x800x960	KM132-3B JP	kpl

Alustavaunu 2-puolinen

Lavavaunu vahvimmasta vaunusarjastamme

Saatavana useita malleja

Sopii erinomaisesti vaativiin ympäristöihin, joissa vaunun käsittely voi olla haastavaa
100-sarjaan kuuluu myös pöytävaunu, hyllyvaunu, lavavaunu kehikolla, päädyillä varustettu lavavaunu ja muita lavavaunuversioita.

JP versiot jarruilla

Tason korkeus 300 mm

Laminaattipaneelit, korkeus 400 mm

Kahva 30 mm teräsputkea

Kaksi kiinteää ja kaksi kääntyvää umpikumipyörää 200 mm x 50 mm

Kantavuus: 800 kg

Toimitetaan osissa

Toimitusmyyntinä



Tuotekoodi	Tuotenimi	Tekninen nimi	Yks.
10360036073	Alusta vaunu 2-puoli 900x600x960	KM133-1	kpl
10360036074	Alusta vaunu 2-puoli 900x600x960	KM133-1B JP	kpl
10360036075	Alusta vaunu 2-puoli 1000x700x960	KM133-2	kpl
10360036076	Alusta vaunu 2-puoli 1000x700x960	KM133-2B JP	kpl
10360036077	Alusta vaunu 2-puoli 1200x800x960	KM133-3	kpl
10360036078	Alusta vaunu 2-puoli 1200x800x960	KM133-3B JP	kpl

Alustavaunu 4-puolinen

Lavavaunu vahvimmasta vaunusarjastamme

Saatavana useita malleja

Sopii erinomaisesti vaativiin ympäristöihin, joissa vaunun käsittely voi olla haastavaa
100-sarjaan kuuluu myös pöytävaunu, hyllyvaunu, lavavaunu kehikolla, päädyillä varustettu lavavaunu ja muita lavavaunuversioita.

JP versiot jarruilla

Tason korkeus 300 mm

Laminaattipaneelit, korkeus 400 mm

Kahva 30 mm teräsputkea

Kaksi kiinteää ja kaksi kääntyvää umpikumipyörää 200 mm x 50 mm

Kantavuus: 800 kg

Toimitetaan osissa

Toimitusmyyntinä



Tuotekoodi	Tuotenimi	Tekninen nimi	Yks.
10360036079	Alusta vaunu 4-puoli 900x600x960	KM135-1	kpl
10360036080	Alusta vaunu 4-puoli 900x600x960	KM135-1B JP	kpl
10360036081	Alusta vaunu 4-puoli 1000x700x960	KM135-2	kpl
10360036082	Alusta vaunu 4-puoli 1000x700x960	KM135-2B JP	kpl
10360036083	Alusta vaunu 4-puoli 1200x800x960	KM135-3	kpl
10360036084	Alusta vaunu 4-puoli 1200x800x960	KM135-3B JP	kpl

Alustavaunu 2-tasolla

Lavavaunu vahvimmassa vaunusarjastamme

Saatavana useita malleja

Sopii erinomaisesti vaativiin ympäristöihin, joissa vaunun käsittely voi olla haastavaa.

100-sarjaan kuuluu myös pöytävaunu, hyllyvaunu, lavavaunu kehikolla, päädyillä varustettu lavavaunu ja muita lavavaunuversioita.

JP versiot jarruilla

Tason korkeus 300 mm

Hyllyjen välinen etäisyys 520 mm

Kahva 30 mm teräsputkea

Kaksi kiinteää ja kaksi kääntyvää umpikumipyörää 200 mm x 50 mm

Kantavuus: 800 kg

Toimitetaan osissa

Toimitusmyyntinä



Tuotekoodi	Tuotenimi	Tekninen nimi	Yks.
10360036085	Alusta vaunu 2-tasolla 900x600x960	KM137-1	kpl
10360036086	Alusta vaunu 2-tasolla 900x600x960	KM137-1B JP	kpl
10360036087	Alusta vaunu 2-tasolla 1000x700x960	KM137-2	kpl
10360036088	Alusta vaunu 2-tasolla 1000x700x960	KM137-2B JP	kpl
10360036089	Alusta vaunu 2-tasolla 1200x800x960	KM137-3	kpl
10360036090	Alusta vaunu 2-tasolla 1200x800x960	KM137-3B JP	kpl

Alustavaunu jakajilla

Lavavaunu kuormatangoilla vahvimmassa vaunusarjastamme

Saatavana useita malleja

Sopii erinomaisesti vaativiin ympäristöihin, joissa vaunun käsittely voi olla haastavaa.

100-sarjaan kuuluu myös pöytävaunu, hyllyvaunu, lavavaunu kehikolla, päädyillä varustettu lavavaunu ja muita lavavaunuversioita.

JP versiot jarruilla

Tason korkeus 300 mm

Mukana kaksi kuormatankoa (30 mm teräsputkea)

Kaksi kiinteää ja kaksi kääntyvää umpikumipyörää 200 mm x 50 mm

Kantavuus: 800 kg

Toimitetaan osissa

Toimitusmyyntinä



Tuotekoodi	Tuotenimi	Tekninen nimi	Yks.
10360036095	Alusta vaunu 2-jakaja 900x600x960	KM139-1	kpl
10360036096	Alusta vaunun jakaja	KM139-11	kpl
10360036097	Alusta vaunu 2-jakaja 900x600x960	KM139-1B JP	kpl
10360036098	Alusta vaunu 2-jakaja 1000x700x960	KM139-2	kpl
10360036099	Alusta vaunun jakaja	KM139-22	kpl
10360036100	Alusta vaunu 2-jakaja 1000x700x960	KM139-2B JP	kpl
10360036101	Alusta vaunu 2-jakaja 1200x800x960	KM139-3	kpl
10360036102	Alusta vaunun jakaja	KM139-33	kpl
10360036103	Alusta vaunu 2-jakaja 1200x800x960	KM139-3B JP	kpl

Alustavaunu rullakkomalli

Hyllyvaunu vahvimmassa vaunusarjastamme

Saatavana useita malleja

Sopii erinomaisesti vaativiin ympäristöihin, joissa vaunun käsittely voi olla haastavaa.

100-sarjaan kuuluu myös pöytävaunu, hyllyvaunu, lavavaunu kehikolla, päädyillä varustettu lavavaunu ja muita lavavaunuversioita.

JP versiot jarruilla

Sähkösinkitty, laminaattihyllyt

Korkeus pohjasta ensimmäiseen kiskoon 270 mm

Kiskojen välinen etäisyys 360 mm

Mukana kaksi hyllyä, voidaan sijoittaa seitsemälle eri korkeudelle

Kiinteä kahva 1000 mm korkeudella

Kahva 30 mm teräsputkea

Hyllyn kantavuus 100 kg

Kaksi kiinteää ja kaksi kääntyvää umpikumipyörää 200 mm x 50 mm

Kantavuus: 800 kg

Toimitetaan osissa

Toimitusmyyntinä



Tuotekoodi	Tuotenimi	Tekninen nimi	Yks.
10360036104	Alusta vaunu rullakko 1000x700x1900	KM140-2	kpl
10360036105	Alusta vaunu rullakko 1000x700x1900	KM140-2B JP	kpl
10360036106	Alusta vaunu rullakko 1200x800x1900	KM140-3	kpl
10360036107	Alusta vaunu rullakko 1200x800x1900	KM140-3B JP	kpl

Alustavaunu 7-tasolla

Hyllyvaunu vahvimmassa vaunusarjastamme

Saatavana useita malleja

Sopii erinomaisesti vaativiin ympäristöihin, joissa vaunun käsittely voi olla haastavaa.

100-sarjaan kuuluu myös pöytävaunu, hyllyvaunu, lavavaunu kehikolla, päädyillä varustettu lavavaunu ja muita lavavaunuversioita.

JP versiot jarruilla

Sähkösinkitty, laminaattihyllyt

Korkeus pohjasta ensimmäiseen kiskoon 285 mm

Kiskojen välinen etäisyys 180 mm

Mukana kolme hyllyä, voidaan sijoittaa seitsemälle eri korkeudelle

Kiinteä kahva 1000 mm korkeudella

Kahva 30 mm teräsputkea

Hyllyn kantavuus 100 k

Kaksi kiinteää ja kaksi kääntyvää umpikumipyörää 200 mm x 50 mm

Kantavuus: 800 kg

Toimitetaan osissa

Toimitusmyyntinä



Tuotekoodi	Tuotenimi	Tekninen nimi	Yks.
10360036091	Alusta vaunu 7-tasolla	KM138-2 1000x700x1900	kpl
10360036092	Alusta vaunu 7-tasolla	KM138-2B JP 1000x700x1900	kpl
10360036093	Alusta vaunu 7-tasolla	KM138-3 1200x800x1900	kpl
10360036094	Alusta vaunu 7-tasolla	KM138-3B JP 1200x800x1900	kpl

Nokkakärry jatkonokalla

Pulverimaalattu
 Lastauspohjan koko 340 x 630 mm
 Pienen lastauspohjan koko 415 x 205 mm
 Ilmakumipyörät 260 x 85 mm
 Kantavuus: 250 kg
 Keskusvarastotuote



Tuotekoodi	Tuotenimi	Tekninen nimi	Yks.
10360036032	Nokkakärry 340 x 630 mm 250kg	KM106 pitkä jatkonokka	kpl

Nokkakärry puhkeamattomilla renkailla

Erittäin laadukas, tukeva ja kestävä teräsputkesta valmistettu yleiskärry. Kärryssä on pitkä, paksusta teräslevystä valmistettu kärkelevy ja alaslaskettava kuormakynnys, joka voidaan lukita yläasentoon. Suuri ja taipumaton kärkelevy mahdollistaa raskaidenkin kuormien kuljettamisen ilman kuormakynnystä. Kärryssä on kestävät teräsvanteelliset puhkeamattomat polyuretaanirenkaat.
 Keskusvarastotuote

Mitat (leveys x pituus): 510 x 1260 mm
 Paino 16 Kg



Tuotekoodi	Tuotenimi	Tekninen nimi	Yks.
10360038451	Nokkakärry 360 x 485mm 250Kg	ESKO 500 SKKL 260x85 (3.00-4)	kpl

Lasinkuljetusvaunu

Erittäin helppokäyttöinen, huoltovapaa, kompakti, mekaaninen lasinkuljetusvaunu
 Vaunun saat käyttökuntoon minuutissa ja sitä on helppo siirrellä
 Imukuppien korkeudet:
 Max: 1769 mm
 Min: 839 mm

Lasia voit käännellä 360 ° (Max lasin pituus 3000 mm)
 Kaksi kantavuutta, 150 Kg tai 200 Kg (kahdelle käyttäjälle)
 330mm pneumaattiset renkaat
 CE-Hyväksytty
 Toimitusmyyntinä



Tuotekoodi	Tuotenimi	Tekninen nimi	Yks.
10360038867	Lasinkuljetusvaunu vinssillä 150kg	Imukuppitarraimilla	kpl
10360038868	Lasinkuljetusvaunu vinssillä 200kg	Imukuppitarraimilla	kpl

Konga-vaunu

Vaunu 2 hyllyllä. Musta kuvioitu kumimatto ja kuulalaakeroidut kaksoispyörät, joiden ansiosta vaunu on tyylikäs ja helposti käsiteltävä. Vaunu on varustettu ergonomisella Softgripillä, KM600H, joka pehmeä, lämmin ja miellyttävä käsitellä. Saatavana 3 värissä.

Jauhemaalattu

Hyllyillä kuvioitu kumimatto 690 x 430 mm

Hyllyjen välinen etäisyys 560 mm

Korkeus ylähyllyyn 710 mm

Hyllyn reuna 31-105 mm

4 kääntyvää pyörää, joista 2 jarrullisia 100 mm

Kantavuus 150 kg

Sisältää KM600H Ergonomic Softgripin



Tuotekoodi	Tuotenimi	Tekninen nimi	Yks.
10360039388	Konga-vaunu vihreä - musta	KM KM1987	kpl
10360039389	Konga-vaunu musta	KM KM1987-S	kpl
10360039390	Konga-vaunu valkoinen	KM KM1987-V	kpl

Asennusvaunu

Levyvaunu, joka helpottaa levyjen kuljettamista
Tukevatekoiset pyörät kestävät rankkaa käyttöä.

Levyvaunu on säädettävissä eri levyko'oilte.

Yhdellä kädenliikkeellä voit kääntää pöydän ergonomiselle työskentelykorkeudelle.

Jauhemaalattu ja sähkösinkitty

Työskentelykorkeus 900 mm

Kaksi laadukasta Tenten puhkeamatonta pyörää 300 mm x 100 mm

Neljä laadukasta Tenten kääntyvää pyörää, joista kaksi jarrullisia 160 mm

Kantavuus 500 kg

Toimitusmyyntinä



Tuotekoodi	Tuotenimi	Tekninen nimi	Yks.
10360036007	Asennusvaunu	KM08200	kpl

Levynostimet

Levynostin helpottaa levyjen asennusta kattoon.

Tukeva ja vakaa rakenne, jonka ansiosta käyttö on helppoa ja turvallista kaikilla alustoilla.

Saatavana kaksi mallia (toinen kallistuksella vino alakattojen asennukseen)

Jauhemaalattu ja sähkösinkitty

Korkeus säädettävissä 1790 mm - 3000 mm

Viisi kääntyvää pyörää, joista yksi jarrullinen 100 mm

Kantavuus 70 kg

Toimitetaan osissa

Toimitusmyyntinä



Tuotekoodi	Tuotenimi	Tekninen nimi	Yks.
10360036008	Levynostin 1790 - 3000mm	KM08300	kpl
10360036009	Levynostin 1790 - 3000mm kääntyvä	KM08350	kpl

Pöytävaunu 600Kg

Kätevä pöytävaunu
Pyörien tyyppi – 2kpl Ø 200mm kääntyvää 200 ja 2kpl Ø 200mm kiinteää pyörää
Hyllyjen välinen etäisyys - 630 mm
Toimitusmyyntinä



Tuotekoodi	Tuotenimi	Tekninen nimi	Yks.
10360039822	Pöytävaunu 1200x680mm 600kg	KM337-ERGO	kpl

Rullakot

Rullakko 2 seinällä 105*350 720x800x1800

Perinteinen, laadukas rullakko kahdella sivuseinällä
Voit lisätä tuotteisiin lisävarusteita, kuten väliritilän tai remminauhan

Sähkösinkitty
Kokoamiseen ei tarvita työkaluja
Aukko 720 mm sivulla
Pyörät laadukkaita Tenten tuotteita: Kaksi kiinteää ja kaksi kääntyvää pyörää 100 mm
Kantavuus: 400 kg
Toimitetaan osissa
Perusversio varastotuotteena, rullakko jarrupyörillä toimitusmyyntinä



Tuotekoodi	Tuotenimi	Tekninen nimi	Yks.
10360036632	Rullakko 2 seinällä 720x800x1800	KM72801802	kpl
10360036633	Rullakko 2 seinällä 720x800x1800	KM72801802B JP	kpl

Rullakko 2 seinällä 125*300 800x700x1570

Perinteinen, laadukas rullakko kahdella sivuseinällä
Voit lisätä tuotteisiin lisävarusteita, kuten väliritilän tai remminauhan.

JP versio jarrupyörillä
Sähkösinkitty
Kokoamiseen ei tarvita työkaluja
Kiinteä malli
Aukko 700 mm sivulla
Pyörät laadukkaita Tenten tuotteita: kaksi kiinteää ja kaksi kääntyvää pyörää 100 mm
Kantavuus: 400 kg
Toimitetaan osissa
Toimitusmyyntinä



Tuotekoodi	Tuotenimi	Tekninen nimi	Yks.
10360036238	Rullakko 2 seinällä 800x700x1570	KM2000-S	kpl

Rullakko 2 seinällä ja hyllyllä 105*395 800x730x1910

Laadukas, pinoutuva rullakko kahdella sivuseinällä ja yhdellä hyllyllä
 Voit lisätä tuotteeseen lisävarusteita, kuten väliritilän tai remminauhan.

Sähkösinkitty

Silmäkoko: 105 mm x 395 mm

Aukko 800 mm sivulla

Kokoamiseen ei tarvita työkaluja

Pyörät laadukkaita Tenten tuotteita: kaksi kiinteää ja kaksi kääntyvää pyörää 100 mm

Kantavuus: 400 kg

Toimitetaan osissa

Toimitusmyyntinä



Tuotekoodi	Tuotenimi	Tekninen nimi	Yks.
10360036234	Rullakko hyllyllä 800x730x1910mm	KM2000	kpl

Rullakko 3 seinällä 105*350 720x800x1800

Perinteinen, laadukas rullakko kolmella sivuseinällä

Voit lisätä tuotteisiin lisävarusteita, kuten väliritilän tai remminauhan

JP versio jarrupyörillä

Sähkösinkitty

Kokoamiseen ei tarvita työkaluja

Kiinteä malli

Aukko 720 mm sivulla

Pyörät laadukkaita Tenten tuotteita: kaksi kiinteää ja kaksi kääntyvää pyörää 100 mm

Kantavuus: 400 kg

Toimitetaan osissa

Toimitusmyyntinä



Tuotekoodi	Tuotenimi	Tekninen nimi	Yks.
10360036634	Rullakko 3 seinällä 720x800x1800	KM72801803	kpl
10360036635	Rullakko 3 seinällä 720x800x1800	KM72801803B JP	kpl

Rullakko 3 seinällä ja hyllyllä 130*260 850x720x1740

Laadukas, pinoutuva rullakko kolmella sivuseinällä ja yhdellä hyllyllä

Voit lisätä tuotteeseen lisävarusteita, kuten väliritilän tai remminauhan.

Sähkösinkitty

Silmäkoko: 130 mm x 260mm

Aukko 720 mm sivulla

Kokoamiseen ei tarvita työkaluja

Pyörät laadukkaita Tenten tuotteita: kaksi kiinteää ja kaksi kääntyvää pyörää 100 mm

Kantavuus: 400 kg

Toimitetaan osissa

Toimitusmyyntinä



Tuotekoodi	Tuotenimi	Tekninen nimi	Yks.
10360036235	Rullakko hyllyllä 850x720x1740mm	KM2000-3	kpl

Rullakko 3 seinällä 50*50 1150x665x1790

Tämä laadukas rullakko kolmella sivuseinällä sopii vaikka myymäläkalusteeksi.

Voit lisätä tuotteisiin lisävarusteita, kuten väliritilän tai remminauhan.

JP versio jarrupyörillä

Sähkösinkitty

Kokoamiseen ei tarvita työkaluja

Kiinteä malli

Hyllyt voidaan asentaa kallistettuna

Pyörät laadukkaita Tenten tuotteita: kaksi kiinteää ja kaksi kääntyvää pyörää 100 mm

Kantavuus: 400 kg

Toimitetaan osissa

Toimitusmyyntinä



Tuotekoodi	Tuotenimi	Tekninen nimi	Yks.
10360036034	Rullakko 50*50 3-p 1150x665x1790mm	KM1091	kpl
10360036035	Rullakko 50*50 3-p 1150x665x1790mm	KM1091B JP	kpl

Rullakko 3 seinällä 105*350 1200x800x1800

Rullakko kolmella sivuseinällä

JP versio jarrupyörillä

Sähkösinkitty

Silmäkoko: 105 mm x 350 mm

Kokoamiseen ei tarvita työkaluja

Aukko 1200 mm sivulla

Pyörät laadukkaita Tenten tuotteita: kaksi kiinteää ja kaksi kääntyvää pyörää 100 mm

Kantavuus: 400 kg

Toimitetaan osissa

Toimitusmyyntinä

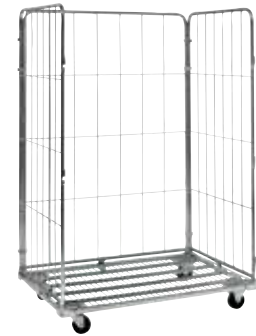

Tuotekoodi	Tuotenimi	Tekninen nimi	Yks.
10360036050	Rullakko 3-p 1200x800x1800mm	KM120801803	kpl
10360036051	Rullakko 3-p 1200x800x1800mm	KM120801803B JP	kpl

Rullakko 4 seinällä 105*350 720x800x1800

Rullakko, kolme sivuseinää ja yksi luukullinen seinä

Sähkösinkitty

Kokoamiseen ei tarvita työkaluja

Luukku 720 mm sivulla

Pyörät laadukkaita Tenten tuotteita: kaksi kiinteää ja kaksi kääntyvää pyörää 100 mm

Kantavuus: 400 kg

Toimitetaan osissa

Toimitusmyyntinä



Tuotekoodi	Tuotenimi	Tekninen nimi	Yks.
10360036636	Rullakko 4 seinällä 720x800x1800	KM72801804	kpl
10360036637	Rullakko 4 seinällä 720x800x1800	KM72801804B JP	kpl

Rullakko 4 seinällä ja portilla 105*365 720x800x1800

Rullakko, jossa kolme seinää ja kaksi porttia

Helppo asentaa ilman työkaluja

JP versio jarruilla

Sähkösinkitty

Kaksi porttia 720 mm sivulla

Kokoamiseen ei tarvita työkaluja

Silmäkoko 105 mm x 365 mm

Pyörät laadukkaita Tenten tuotteita: kaksi kiinteää ja kaksi kääntyvää pyörää 100 mm

Kantavuus: 400 kg

Toimitetaan osissa

Toimitusmyyntinä



Tuotekoodi	Tuotenimi	Tekninen nimi	Yks.
10360036638	Rullakko 4-p portilla 720x800x1800	KM72801804-D	kpl
10360036639	Rullakko 4-p portilla 720x800x1800	KM72801804-DB JP	kpl

Rullakko 4 seinällä ja hyllyllä 50*50 850x720x1770

Pinoutuva turvarullakko, joka voidaan lukita yksinkertaisella riippulukolla.

Mukana yksi hylly

Sähkösinkitty

Aukko 820 mm sivulla

Silmäkoko 50 mm x 50 mm

Kokoamiseen ei tarvita työkaluja

Kansi sisältyy

Pyörät laadukkaita Tenten tuotteita: kaksi kiinteää ja kaksi kääntyvää pyörää 100 mm

Kantavuus: 400 kg

Toimitetaan osissa

Toimitusmyyntinä



Tuotekoodi	Tuotenimi	Tekninen nimi	Yks.
10360036244	Rullakko hyllyllä 850x720x1770mm	KM2010	kpl

Rullakko 4 seinällä, hyllyllä ja ovella 130*260 850x720x1740

Laadukas, pinoutuva rullakko neljällä sivuseinällä ja yhdellä hyllyllä
Voit lisätä tuotteeseen lisävarusteita, kuten väliritilän tai remminauhan.

Sähkösinkitty

Aukko 720 mm sivulla

Silmäkoko 130 mm x 260 mm

Pohjan ja alahyllyn välinen etäisyys 750 mm

Pyörät laadukkaita Tenten tuotteita: kaksi kiinteää ja kaksi kääntyvää pyörää 100 mm

Kantavuus: 400 kg

Toimitetaan osissa

Toimitusmyyntinä



Tuotekoodi	Tuotenimi	Tekninen nimi	Yks.
10360036236	Rullakko hyllyllä 850x720x1740mm	KM2000-4	kpl

Rullakko 4 seinällä ja luukulla 50*50 1200x800x1835

Rullakko, kolme sivuseinää ja yksi luukullinen seinä
 JP versio jarrupyörillä
 Sähkösinkitty
 Silmäkoko: 50 mm x 50 mm
 Kokoamiseen ei tarvita työkaluja
 Luukku 1200 mm sivulla
 Pyörät laadukkaita Tenten tuotteita: kaksi kiinteää ja kaksi kääntyvää pyörää 100 mm
 Kantavuus: 400 kg
 Toimitetaan osissa
 Toimitusmyyntinä



Tuotekoodi	Tuotenimi	Tekninen nimi	Yks.
10360035987	Rullakko 50*50 1200x800x1835mm	KM0170H4M10 luukulla	kpl
10360035988	Rullakko 50*50 1200x800x1835mm	KM0170H4M10B luukulla JP	kpl

Rullakko 4 seinällä ja luukulla 105*350 1200x800x1800

Rullakko, kolme sivuseinää ja ovi, jotka voidaan irrottaa tarpeen mukaan.
 Helppo asentaa ilman työkaluja

JP versio jarrupyörillä
 Sähkösinkitty
 Silmäkoko: 105 mm x 350 mm
 Kokoamiseen ei tarvita työkaluja
 Luukku 1200 mm sivulla
 Pyörät laadukkaita Tenten tuotteita: kaksi kiinteää ja kaksi kääntyvää pyörää
 Kantavuus: 400 kg
 Toimitetaan osissa
 Toimitusmyyntinä



Tuotekoodi	Tuotenimi	Tekninen nimi	Yks.
10360036052	Rullakko 105*350 1200x800x1800mm	KM120801804 luukulla	kpl
10360036053	Rullakko 105*350 1200x800x1800mm	KM120801804B luukulla JP	kpl

Rullakko 4 seinällä ja portilla 105*305 1200x800x1800

Rullakko, jossa kolme seinää ja kaksi porttia
 Kiinnitetty ruuveilla vakauden parantamiseksi

Sähkösinkitty
 Kaksi porttia 800 mm sivulla
 Silmäkoko 105 mm x 305 mm
 Pyörät laadukkaita Tenten tuotteita: kaksi kiinteää ja kaksi kääntyvää pyörää 125 mm
 Kantavuus: 600 kg
 Toimitetaan osissa
 Toimitusmyyntinä



Tuotekoodi	Tuotenimi	Tekninen nimi	Yks.
10360036691	Rullakko 4-p portilla 1200x800x1800	KM801201802	kpl
10360036692	Rullakko 4-p portilla 1200x800x1800	KM801201802B JP	kpl

Rullakko 4 seinällä 105*350 2000x800x1800

Erikoissuuri rullakko, kolme sivuseinää ja luukullinen seinä, joka voidaan irrottaa tarpeen mukaan.

JP versio jarrupyörillä

Sähkösinkitty

Silmäkoko: 105 mm x 350 mm

Kokoamiseen ei tarvita työkaluja

Luukku 2000 mm sivulla

Pyörät laadukkaita Tenten tuotteita: kaksi kiinteää ja kaksi kääntyvää pyörää 100 mm

Kantavuus: 400 kg

Toimitetaan osissa

Toimitusmyyntinä



Tuotekoodi	Tuotenimi	Tekninen nimi	Yks.
10360036240	Rullakko 2000x800x1800mm	KM200801804	kpl
10360036241	Rullakko 2000x800x1800mm	KM200801804B JP	kpl

Turvarullakko 50*50 720x830x1000mm

Turvarullakko, joka voidaan lukita yksinkertaisella riippulukolla

Saatavana kolme mallia

Helppo koota ilman työkaluja

JP versio jarrupyörillä

Sähkösinkitty

Aukko 720 mm sivulla

Silmäkoko 50 mm x 50 mm

Kokoamiseen ei tarvita työkaluja

Mukana kansi

Pyörät laadukkaita Tenten tuotteita: kaksi kiinteää ja kaksi kääntyvää pyörää 100 mm

Kantavuus: 400 kg

Toimitetaan osissa

Toimitusmyyntinä



Tuotekoodi	Tuotenimi	Tekninen nimi	Yks.
10360036054	Turvarullakko 50*50 720x830x1000mm	KM1210	kpl
10360036055	Turvarullakko 50*50 720x830x1000mm	KM1210B JP	kpl

Turvarullakko 50*50 720x830x1840mm

Turvarullakko, joka voidaan lukita yksinkertaisella riippulukolla.

Saatavana kolme mallia

Helppo koota ilman työkaluja

JP versio jarrupyörillä

Sähkösinkitty

Aukko 720 mm sivulla

Silmäkoko 50 mm x 50 mm

Kokoamiseen ei tarvita työkaluja

Kansi sisältyy

Pyörät laadukkaita Tenten tuotteita: kaksi kiinteää ja kaksi kääntyvää pyörää 100 mm

Kantavuus: 400 kg

Toimitetaan osissa

Toimitusmyyntinä



Tuotekoodi	Tuotenimi	Tekninen nimi	Yks.
10360036045	Turvarullakko 50*50 720x830x1840mm	KM1200	kpl
10360036047	Turvarullakko 50*50 720x830x1840mm	KM1200B JP	kpl

Turvarullakko 50*50 1200x800x1870mm

Turvarullakko, joka voidaan lukita yksinkertaisella riippulukolla.
Saatavana kolme mallia
Helppo koota ilman työkaluja

JP versio jarrupyörillä
Sähkösinkitty
Aukko 1200 mm sivulla
Silmäkoko 50 mm x 50 mm
Kokoamiseen ei tarvita työkaluja
Kansi sisältyy
Pyörät laadukkaita Tenten tuotteita: kaksi kiinteää ja kaksi kääntyvää pyörää 100 mm
Kantavuus: 600 kg
Toimitetaan osissa
Toimitusmyyntinä



Tuotekoodi	Tuotenimi	Tekninen nimi	Yks.
10360036048	Turvarullakko 50*50 1200x800x1870mm	KM120510	kpl
10360036049	Turvarullakko 50*50 1200x800x1870mm	KM120510B JP	kpl

Puupohjaiset rullakot

KM80
Sinkitty, puinen pohja
2 ovea, avautuvat 750 mm sivulla
Verkon silmäkoko 65 x 65 mm
2 kiinteää ja 2 kääntyvää pyörää, 125 mm
Kantavuus 800 kg
Malli KM80B lukittavilla pyörillä

KM84
Sinkitty, puinen pohja
Verkon silmäkoko 150 x 320 mm
2 kiinteää ja 2 kääntyvää pyörää, 125 mm
Kantavuus 400 kg
Malli KM84B lukittavilla pyörillä

KM86
Sinkitty, puinen pohja
2 ovea, avautuvat 750 mm sivulla
Verkon silmäkoko 100 x 380 mm
2 kiinteää ja 2 kääntyvää pyörää, 125 mm
Kantavuus 800 kg
Malli KM86B lukittavilla pyörillä

KM88
Sinkitty puinen pohja
1 puoli-saranaportti 845 mm sivulla
Verkon silmäkoko 90 x 370 mm
2 kiinteää ja 2 kääntyvää pyörää, 125 mm
Kantavuus 500 kg
Malli KM88B lukittavilla pyörillä



Tuotekoodi	Tuotenimi	Tekninen nimi	Yks.
10360036656	Rullakko ovilla puu 1200x750x1700	KM80	kpl
10360036694	Rullakko ovilla puu 1200x750x1700	KM80B JP	kpl
10360036720	Rullakko 2-p puu 800x710x1600	KM84	kpl
10360036721	Rullakko 2-p puu 800x710x1600	KM84B JP	kpl
10360036723	Rullakko ovilla puu 1200x750x1700	KM86	kpl
10360036724	Rullakko ovilla puu 1200x750x1700	KM86B JP	kpl
10360036742	Rullakko ovilla puu 845x630x1390	KM88	kpl
10360036745	Rullakko ovilla puu 845x630x1390	KM88B JP	kpl

Lankakorit

KM0550085

Sinkitty

1 puoli-saranaportti 860 mm sivulla

Verkon silmäkoko 50 x 100 mm

Voidaan asentaa ilman työkaluja

Kantavuus 300 kg



KM079119

Sinkitty

1 puoli-saranaportti 1200 mm sivulla

Verkon silmäkoko 65 x 120 mm

Voidaan asentaa ilman työkaluja

Kantavuus 1000 kg



KM09911911

Sinkitty

1 puoli-saranaportti pitkällä sivulla

Verkon silmäkoko 65 x 120 mm

Voidaan asentaa ilman työkaluja

Kantavuus 1000 kg



Tuotekoodi	Tuotenimi	Tekninen nimi	Yks.
10360035991	Lankakori 860 x 580 x 680 mm	KM0550085	kpl
10360035999	Lankakori 1200 x 800 x 980 mm	KM079119	kpl
10360036016	Lankakori 1200 x 1000 x 1180 mm	KM09911911	kpl

Lankakärry

Kannelliset ja riippulukolla lukittavat verkkovaunut, jotka sopivat kaikkiin ympäristöihin.

Jauhemaalattu

Korin koko 770 mm x 570 mm x 430 mm

Neljä kääntyvää laadukasta Tenten 100mm pyörää

Kantavuus: 150 kg

Toimitetaan osissa

Toimitusmyyntinä



Tuotekoodi	Tuotenimi	Tekninen nimi	Yks.
10360036232	Lankakärry 800x600x915 mm Kannella	KM197 Valkoinen	kpl
10360036233	Lankakärry 800x600x915 mm	KM198 Sininen	kpl

Rullakko keskusjarrulla ja porteilla 65*65 1200x750x1695mm

Vahva rullakko keskeisellä lukitusjarrulla
Koko rullakko voidaan lukita paikalleen jarrua painamalla.
Kokonaan verkkorakenteinen
Toimitetaan kasaamattomana

Sähkösinkitty
Kaksi porttia 750 mm sivulla
Silmäkoko 65 mm x 65 mm
Keskeinen jalkajarru

Pyörät laadukkaita Tenten tuotteita: kaksi kiinteää ja kaksi kääntyvää pyörää 125 mm
Kantavuus: 800 kg
Toimitetaan osissa
Toimitusmyyntinä



Tuotekoodi	Tuotenimi	Tekninen nimi	Yks.
10360036696	Rullakko keskusjarrulla KM80-S	KM80-S	kpl

Rullakoiden lisävarusteet

Kattava valikoima erilaisia lisävarusteita
Toimitusmyyntinä



Tuotekoodi	Tuotenimi	Tekninen nimi	Yks.
10360035995	Väliritilä 720 x 800 mm 100kg	KM072080Z	kpl
10360036036	Väliritilä 1085 x 605 mm 100kg	KM1091-H	kpl
10360036046	Väliritilä 1200 x 800 mm 150kg	KM120080ZP	kpl
10360036239	Väliritilä 2000 x 800 mm 100kg	KM2000X800	kpl
10360036693	Väliritilä 1200 x 800 mm 150kg	KM801201802-H	kpl
10360036695	Välihyllä rullakkoon KM80S	KM80-H	kpl
10360036803	Rullakon tuotekorttipohja	KMFAK-4	kpl
10360036804	Rullakon remminauha koukulla 900mm	KMR1	kpl
10360036805	Rullakon kuminauha koukulla 550mm	KMS1	kpl

Lavakaulukset ja lava-alustat

Lavakaulukset

Lavakauluksia saa kahta eri mallia, IPPC käsiteltyjä, eli uudet. Kierrätetyt lavakaulukset eivät täytä IPPC direktiiviä, mutta käyvät hyvin Suomen rajojen sisällä olevaan tavaraaliikenteeseen.



Tuotekoodi	Tuotenimi	Tekninen nimi	Yks.
10360035725	Lavakaulus 800x1200 EUR	IPPC Uusi	kpl
10360035726	Lavakaulus 1000x1200 FIN	IPPC Uusi	kpl
10360035727	Lavakaulus 800x1200 EUR	Kierrätys	kpl
10360035728	Lavakaulus 1000x1200 FIN	Kierrätys	kpl

Lavakaulus vaunu

Jauhemaalattu, pylväät sinkittyä terästä

Hitsattu

Vaunuun mahtuu maximissaan 36 kpl lavakauluksia.

Kiinteät pyörät tulee asentaa pyörää pitkälle sivulle, jotta vaunua on helppo käsitellä

Pylväiden pituus 900mm

2 kiinteää, 2 kääntyvää täyskumipyörä 200 x 50 mm

Kantavuus 300 kg



Tuotekoodi	Tuotenimi	Tekninen nimi	Yks.
10360036276	Lavakaulus Vaunu	KM224	kpl

Lava-alusta matala TEHO lavalle

Jauhemaalattu ja hitsattu

Sopii puolilavalle 800 x 600 mm

2 kiinteää ja 2 kääntyvää umpikumipyörää 200 x 50 mm

Kantavuus 800 kg



Tuotekoodi	Tuotenimi	Tekninen nimi	Yks.
10360036260	Lava-Alusta Matala Teho Lavalle	KM217-BHB Sininen JP	kpl
10360036262	Lava-Alusta Matala Teho Lavalle	KM217-HB Punainen JP	kpl

Lava-alusta matala EUR lavalle

Jauhemaalattu ja hitsattu
Sopii Euro-lavalle 1200 x 800 mm
2 kiinteää ja 2 kääntyvää umpikumipyörää 200 x 50 mm
Kantavuus 800 kg



Tuotekoodi	Tuotenimi	Tekninen nimi	Yks.
10360036256	Lava-Alusta Matala Euro Lavalle	KM217B Punainen JP	kpl
10360036258	Lava-Alusta Matala Euro Lavalle	KM217-BB Sininen JP	kpl

Lava-alusta korkea TEHO lavalle

Jauhemaalattu ja hitsattu
Sopii puolilavalle 800 x 600 mm
2 kiinteää ja 2 kääntyvää umpikumipyörää 200 x 50 mm
Kantavuus 800 kg



Tuotekoodi	Tuotenimi	Tekninen nimi	Yks.
10360036268	Lava-Alusta Korkea Teho Lavalle	KM221-BHB Sininen JP	kpl
10360036270	Lava-Alusta Korkea Teho Lavalle	KM221-HB Punainen JP	kpl

Lava-alusta korkea EUR ja FIN lavalle

Jauhemaalattu ja hitsattu
Mallit Eur-lavalle 1200 x 800 mm ja Fin-lavalle 1200 x 1000 mm
2 kiinteää ja 2 kääntyvää umpikumipyörää 200 x 50 mm EUR-mallissa
Fin Mallissa 4kpl 200mm polyamidipyörää



Tuotekoodi	Tuotenimi	Tekninen nimi	Kantavuus kg	Lava-alustan korkeus mm	Yks.
10360036264	Lava-Alusta Korkea Euro Lavalle	KM221-B Punainen JP	800	650	kpl
10360036266	Lava-Alusta Korkea Euro Lavalle	KM221-BB Sininen JP	800	650	kpl
10360021199	Lava-Alusta Korkea FIN Lavalle	RT292/200N Sinkitty	1000	680	kpl

Lava-alusta korkeus-säädettävä EUR lavalle

Lavavaunut on tarkoitettu 1200mm x 800mm lavoille.

JP versio jarrupyörillä
 Jauhemaalattu ja täysin hitsattu
 1200 mm x 800 mm EUR-lavoille
 Pyörät laadukkaita Tenten tuotteita: kaksi kiinteää ja kaksi kääntyvää umpikumipyörää
 200 mm x 50 mm
 Kantavuus: 800 kg
 Säätöväli 655-830 mm



Toimitusmyyntinä

Tuotekoodi	Tuotenimi	Tekninen nimi	Yks.
10360036271	Lava-alusta korkeus-säädöllä EUR	KM222 punainen	kpl
10360036272	Lava-alusta korkeus-säädöllä EUR	KM222B punainen JP	kpl
10360036273	Lava-alusta korkeus-säädöllä EUR	KM222-B sininen	kpl
10360036274	Lava-alusta korkeus-säädöllä EUR	KM222-BB sininen JP	kpl

Lava-alustan kiinnikkeet

4kpl / pss



Tuotekoodi	Tuotenimi	Tekninen nimi	Yks.
10360036014	Lava-alusta EUR lavakiinnikkeet	KM08500	pss

Haarukkavaunut ja lavansiirtokoneet

Haarukkavaunu 2,50t

Korkealuokkainen haarukkavaunu
 Telipyörät edessä
 Kääntökulma 210°
 Rakennekorkeus 85 mm, nostokorkeus 200 mm
 Haarukoiden mitat 520 x 1150 mm
 Varustettu ylikuormaventtiilillä
 Takuu 1-vuosi
 Kapasiteetti 2500 kg
 CE-merkitty



Tuotekoodi	Tuotenimi	Tekninen nimi	Yks.
10650014958	Haarukkavaunu 2,50t	HL HAVA2500NYV	kpl
10360006124	Haarukkavaunu 2,50t PU Pyörin	HL HAVA2500PUV	kpl
10360006135	Haarukkavaunu 2,50t Vulkollan	HL HAVA2500VUL	kpl
10360006139	Haarukkavaunu 2,50t Teräspyörin	HL HAVA2500STE	kpl

Haarukkavaunu 2,00t

Edullinen haarukkavaunu
 Telipyörät edessä
 Nailon pyörillä
 Kevyt työntää ja liikutella
 Kääntökulma 190°
 Rakennekorkeus 75 mm, nostokorkeus 190 mm
 Haarukoiden mitat 520 x 1150 mm
 Paino 55 kg
 Takuu 1-vuosi
 Kapasiteetti 2000 kg
 CE-merkitty



Tuotekoodi	Tuotenimi	Tekninen nimi	Yks.
10360006114	Haarukkavaunu 2,00t	HL HAVA2000	kpl

Haarukkavaunu 2,50t Lyhyt

Korkealuokkaiset haarukkavaunut lyhyillä haarukoilla. Lyhyet mallit ovat käteviä puolilavoille ja ahtaisiin paikkoihin.
 Telipyörät edessä ja huoltovapaa hydraulikkayksikkö
 Kääntökulma 210°
 Rakennekorkeus 85 mm, nostokorkeus 200 mm
 Haarukoiden mitat 550 x 600 mm
 Kapasiteetti 2500 kg
 CE-merkitty



Tuotekoodi	Tuotenimi	Tekninen nimi	Haarukan pituus	Pyörät	Yks.
10360035588	Haarukkavaunu 2,50t lyhyt	HL HAVA2500LY600	600	PU	kpl
10650014959	Haarukkavaunu 2,50t Lyhyt	HL HAVA2500LY	800	Kumi/nylon	kpl

Haarukkavaunu 2,00t Punnitseva

Korkealuokkainen punnitseva haarukkavaunu
 Haarukkavaunu ja tarkka vaaka samassa
 Näytön tarkkuus 0.5 kg
 Varustettu neljällä anturilla, joka mahdollistaa myös yksittäisten pakettien punnitsemisen
 Suurikokoinen nestekidenäyttö, jossa mm. taaraustoiminto
 Ladattava akku erillisellä latauslaitteella
 Automaattinen virrankatkaisutoiminto säästää akkua
 Toimii myös suoraan verkkovirralla
 PU-pyörillä
 210° Kääntökulma mahdollistaa ketterän liikkumisen ja huoltovapaa hydraulikkayksikkö takaa huolettoman käytön
 Rakennekorkeus 90 mm, nostokorkeus 205 mm
 Haarukoiden mitat 545 x 1130 mm
 Paino 122 kg
 Kapasiteetti 2000 kg
 Takuu 1-vuosi
 CE-merkitty



Tuotekoodi	Tuotenimi	Tekninen nimi	Yks.
10360006166	Haarukkavaunu 2,00t Punnitseva	HL HAVA2000V	kpl

Haarukkavaunu 1,00t Pitkä 2,0m

Korkealuokkainen haarukkavaunu pitkällä 2000 mm haarukoilla
 Pitkät mallit kahden lavan nostoon ja siirtoon samanaikaisesti tai erikoistuotteille
 Telipyörät edessä ja huoltovapaa hydraulikkayksikkö
 PU-pyörillä, jotka ovat erittäin hiljaiset ja kevyet työntää
 Kääntökulma 210°
 Rakennekorkeus 85 mm, nostokorkeus 200 mm
 Haarukoiden mitat 550 x 2000 mm
 Paino 98 kg
 Kapasiteetti 1000 kg
 CE-merkitty



Tuotekoodi	Tuotenimi	Tekninen nimi	Yks.
10360006149	Haarukkavaunu 1,00t Pitkä 2,0m	HL HAVA1500PI	kpl

Haarukkavaunu 2,50t Pikanosto

Korkealuokkainen haarukkavaunu pikanostolla, jossa nopeampi nostomekanismi kuin perinteisessä haarukkavaunussa.
 Telipyörät edessä
 Nailon pyörillä, jotka ovat erittäin hiljaiset ja kevyet työntää
 Kääntökulma 210°
 Rakennekorkeus 85 mm, nostokorkeus 200 mm
 Paino 80 kg
 Varustettu ylikuormaventtiilillä
 Takuu 1-vuosi
 Kapasiteetti 2500 kg
 CE-merkitty



Tuotekoodi	Tuotenimi	Tekninen nimi	Yks.
10360006123	Haarukkavaunu 2,50t Pikanosto	HL HAVA2500PN	kpl

Haarukkavaunu 2,00t Galvanoitu

Korkealuokkainen haarukkavaunu, materiaali galvanoitu teräs
Galvanoitu malli elintarviketeollisuuteen ja muualle, missä vaunu on alttiina kosteudelle ja toistuvalla pesulle
Telipyörät edessä ja huoltovapaa hydrauliiikkayksikkö
Nailon-pyörillä, jotka ovat erittäin hiljaiset ja kevyet työntää
Kääntökulma 210°
Rakennekorkeus 85 mm, nostokorkeus 200 mm
Haarukoiden mitat 550 x 1150 mm
Paino 82 kg
Kapasiteetti 2000 kg
CE-merkitty



Tuotekoodi	Tuotenimi	Tekninen nimi	Yks.
10360006141	Haarukkavaunu 2,00t Galvanoitu	HL HAVA2500G	kpl

Haarukkavaunu 2,00t Sivusiirto

Korkealuokkainen haarukkavaunu sivusiirrolla
Sivusiirrolla oleva malli ahtaille käytäville tai siirrettäessä esim. pitkiä kappaleita haarukkavaunuilla
Telipyörät edessä ja huoltovapaa hydrauliiikkayksikkö
Nailon-pyörillä, jotka ovat erittäin hiljaiset ja kevyet työntää
Kääntökulma 210°
Rakennekorkeus 85 mm, sivuttaisin olevat pyörät saadaan käyttöön nostamalla vaunu 170 mm korkeuteen ja ne nostavat 220 mm asti
Normaali nostokorkeus 170 mm ja silloin kantavuus 2,00t
Haarukoiden mitat 540 x 1150 mm
Paino 75 kg
Kapasiteetti 1200/2000 kg
CE-merkitty



Tuotekoodi	Tuotenimi	Tekninen nimi	Yks.
10360006138	Haarukkavaunu 2,00t Sivusiirto	HL HAVA2012SS	kpl

Haarukkavaunu 1,50t Matala

Korkealuokkainen haarukkavaunu erikoismatalilla haarukoilla
Matala malli mahtuu myös kertakäyttölavojen alle
Telipyörät edessä ja huoltovapaa hydrauliiikkayksikkö
Nailon-pyörillä, jotka ovat erittäin hiljaiset ja kevyet työntää
Kääntökulma 210°
Rakennekorkeus 52 mm, nostokorkeus 150 mm
Haarukoiden mitat 550 x 1150 mm
Paino 76 kg
Kapasiteetti 1500 kg
CE-merkitty



Tuotekoodi	Tuotenimi	Tekninen nimi	Yks.
10360006140	Haarukkavaunu 1,50t Matala	HL HAVA1500MA	kpl

Haarukkavaunu 2,50t RST

Korkealuokkainen haarukkavaunu, materiaali ruostumaton teräs (RST)
 Ruostumaton malli elintarviketeollisuuteen ja muualle, missä vaunu on alttiina kosteudelle ja toistuvalla pesulla
 Telipyörät edessä ja huoltovapaa hydraulikkayksikkö
 Nailon-pyörillä, jotka ovat erittäin hiljaiset ja kevyet työntää
 Kääntökulma 210°
 Rakennekorkeus 85 mm, nostokorkeus 200 mm
 Haarukoiden mitat 550 x 1150 mm
 Paino 86 kg
 Kapasiteetti 2000 kg
 CE-merkitty



Tuotekoodi	Tuotenimi	Tekninen nimi	Yks.
10360006175	Haarukkavaunu 2,50t RST	HL HAVA2500R	kpl

Haarukkavaunu 5,00t

Korkealuokkainen haarukkavaunu raskaille kuormille
 Telipyörät edessä
 Vaunun kaikki pyörät nailonia
 Kevyt työntää ja liikutella
 Kääntökulma 180°
 Rakennekorkeus 100 mm, nostokorkeus 207 mm
 Haarukoiden mitat 550 x 1150 mm
 Pienet telipyörät nylonia ja isot pyörät nylonpinnoitettua valurautaa.
 Paino 97 kg
 Takuu 1-vuosi
 Kapasiteetti 5000 kg
 CE-merkitty



Tuotekoodi	Tuotenimi	Tekninen nimi	Yks.
10360010578	Haarukkavaunu 5,00t	HL HAVA5000	kpl

Haarukkavaunu Panther 2,00t Snow

Panther haarukkavaunu on erinomainen valinta erikoiskumipyöriensä vuoksi.
 Lisäksi vaunu on erittäin hiljainen käytettäessä sisätiloissa
 Pikanosto koko kapasiteetille, vain 10 nostoliikettä alhaalta ylös = vahvempi ja pitempi käyttöikä
 Säädettyä haarukkakorkeus
 Kevyt, paino vain 63 kg
 Lyhyt rakenne, haarukat + 335 mm
 Kääntökulma 220 astetta, helppo käyttää ahtaissa tiloissa
 Kestovoidellut kuulalaakerit, vähemmän huoltoa - pitempi käyttö
 Ohjauspyörät 200 mm, liikkuu kevyesti
 2 vuoden takuu



Tuotekoodi	Tuotenimi	Tekninen nimi	Yks.
10360035754	Haarukkavaunu Panther 2,00t Snow	EL 2082SILENT	kpl

Haarukkavaunujen stoppari

Oivallinen lisävaruste haarukkavaunuille, jolla vältät vaunun kontrolloimattoman siirtymisen esim. tehtaissa, varastoissa ja lastauslaitureilla. Suomen tavaraliikenteessä on haarukkavaunu sidottava kiinni kuorma-auton seinään esim. rataslukkovyöllä.



Tuotekoodi	Tuotenimi	Tekninen nimi	Yks.
10360038479	Haarukkavaunun stoppari	310x310x40mm	kpl

Kuormalavan pyöräalusta

Lavakärry, jolla voit kuljettaa pitkiä tavaroita, kun lavanostin ei riitä.

2 mm aluzink-teräslevy
 EUR-lavoille
 Kantokahva
 Maavara 40 mm
 100 mm HD-pyörät
 Lavan maksimikuorma 2000 kg
 Toimitusmyyntinä



Tuotekoodi	Tuotenimi	Tekninen nimi	Yks.
10360036297	Kuormalavan pyöräalusta	KM250	kpl

Lavanosturi Pallea

Pallea on uusi skandinaavinen innovaatio lavojen käsittelyyn ahtaissa tiloissa. Se soveltuu mm. myymälöihin, messuille, muutto- ja kuljetusyriyksille, sekä teollisuuden eri kohteisiin. Tuote on helppo varastoida.

600mm soveltuu käytettäväksi teholavojen eli 600x800mm lavojen kanssa
 1200mm normaalien EUR lavojen kanssa
 Varastotuote



Tuotekoodi	Tuotenimi	Tekninen nimi	Yks.
10360039802	Lavanosturi Pallea 600mm	Kantavuus 400kg	kpl
10360039804	Lavanosturi Pallea 1200mm	Kantavuus 400kg	kpl

Vaaka-, ja mittauslaitteet

Kappalelaskuvaaka sarja 9221

Sarja 9221, monipuoliset kappalelasku- ja yleisvaa'at, ei varmennettavissa. Verkko- ja akkukäyttö. Akkukäyttö aina 90 tuntiin asti yhdellä latauksella. Vaakalaitteissa on kappalelasku sekä muistipaikat tuhannelle referenssipainolle. Vertailupainon, eli laskettavien kappaleiden omapainon, voi määritellä kahdella eri menetelmällä, joko asettamalla vapaan määrän kappaleita vaa'alle tai syöttämällä kappaleen omapainon, mikäli se on tiedossa. Vaa'oissa on USB-liitäntä.

Kysy myös muita malleja ja kokoja. Varmennettavia vaakamalleja on myös saatavana. Teknisessä nimessä on ilmoitettu punnitusalue, askelarvo ja tason koko.



SOEHNLE
PROFESSIONAL

Tuotekoodi	Tuotenimi	Tekninen nimi	Yks.
10367001409	Kappalelaskuvaaka 9221.08.001	Soehnle 45kg/1g 360x240mm	kpl
10367001410	Kappalelaskuvaaka 9221.10.001	Soehnle 6kg/0,2g 360x240mm	kpl

Kappalelaskuvaaka sarja 9241

Sarja 9241, tarkat perusvaakalaitteet kappalelaskuohjelmalla, ei varmennusmahdollisuutta. Verkko- ja akkukäyttö. Akkukäyttö aina 70 tuntiin asti yhdellä latauksella. Vaakalaitteissa on kappalelasku, prosenttipunnitus, summaus ja raja-arvopunnitus.

Kysy myös muita malleja ja kokoja. Varmennettavia vaakamalleja on myös saatavana. Teknisessä nimessä on ilmoitettu punnitusalue, askelarvo ja tason koko.



SOEHNLE
PROFESSIONAL

Tuotekoodi	Tuotenimi	Tekninen nimi	Yks.
10367001411	Kappalelaskuvaaka 9241.04	Soehnle 30kg/1g 300x220mm	kpl

Kappalelaskuvaaka sarja KB

Sarja KB, tarkkuusvaa'at kappalelaskuohjelmalla, ei varmennusmahdollisuutta. Verkkokäyttö, sisäinen akku saatavana lisävarusteena. Vaakalaitteissa on kappalelasku sekä prosenttipunnitus.

Kysy myös muita malleja ja kokoja. Varmennettavia vaakamalleja on myös saatavana. Teknisessä nimessä on ilmoitettu punnitusalue, askelarvo ja tason koko.



KERN

Tuotekoodi	Tuotenimi	Tekninen nimi	Yks.
10360035859	Kappalelaskuvaaka KB10000-1N	Kern 10kg/0,1g 170x150mm	kpl
10360035860	Kappalelaskuvaaka KB3600-2N	Kern 3,6kg/0,01g 130x130mm	kpl

Tasovaaka

Tasovaakalaitteissa on QUATTRO-TRONIC neljän painoanturin siltarakenne. Vaakasilta on varustettu ruostumattomalla ja erittäin matalalla siltalevyllä. Runkorakenne on alumiinisinkkiä ja erillinen näyttölaite sallii suurikokoistenkin kappaleiden punnituksen. Tuote sisältää vaa'an näyttölaitteineen, näytön seinäkiinnitystelineen (soveltuu myös pöydälle), sekä verkkolaite-/laturin ja sisäisen akun. Vaaka sammuttaa akkukäytössä automaattisesti laitteen viiveellä nollatilasta. Kysy myös muita malleja ja kokoja.

Teknisessä nimessä on kerrottu punnitusalue, askelarvo ja tason koko.



SOEHNLE
PROFESSIONAL

Tuotekoodi	Tuotenimi	Tekninen nimi	Yks.
10367001672	Tasovaaka 9055.01.002	Soehnle 15kg/5g 310x275mm RST	kpl
10367001408	Tasovaaka 9055.02.002	Soehnle 30kg/10g 310x275mm RST	kpl
10367001407	Tasovaaka 9055.03.002	Soehnle 60kg/20g 310x275mm RST	kpl
10367001406	Tasovaaka 9056.03.002	Soehnle 60kg/20g 520x400mm RST	kpl
10367001404	Tasovaaka 9057.05.002	Soehnle 200kg/100g 660x550mm RST	kpl
10367001405	Tasovaaka 9056.04.002	Soehnle 150kg/50g 520x400mm RST	kpl
10367001558	Tasovaaka 9057.04.002	Soehnle 150kg/50g 660x550mm RST	kpl

U-palkkivaaka

Materiaali on maalattua terästä. Vakiona näyttölaite Soehnle 2790. U-palkkivaaka on vakauskelpoinen ja varustettu neljällä painoanturilla. Vaaka on mitoitettu EUR-lavalle ja se on helposti siirrettävissä nostokahvan ja edessä olevien pyörien avulla. Kysy myös muita malleja ja kokoja.

Mitat 1355x840x80 mm
Punnitusalue 3000 kg:n asti
Askelarvo 500 / 1000 g



SOEHNLE
PROFESSIONAL

Tuotekoodi	Tuotenimi	Tekninen nimi	Yks.
10367001401	U-palkkivaaka 7765.13.001 EUR	Soehnle 3000kg 500g/1000g	kpl

Koukkuvaaka

Elektroninen koukkuvaaka. Itsestään sammuttava. Korkeus lenkkeineen ja koukkuineen 290 mm. Kysy myös muita malleja ja kokoja.

Teknisessä nimessä on kerrottu punnitusalue, askelarvo ja vaakalaitteen koko.



KERN

Tuotekoodi	Tuotenimi	Tekninen nimi	Yks.
10367001559	Koukkuvaaka HCB 20K10	Kern 20kg/10g 80x45x290mm	kpl
10367001560	Koukkuvaaka HCB 50K20	Kern 50kg/20g 80x45x290mm	kpl
10367001662	Koukkuvaaka HCB 99K50	Kern 99kg/50g 80x45x290mm	kpl
10367001561	Koukkuvaaka HCB 200K100	Kern 200kg/100g 80x45x290mm	kpl

Mekaaniset koukkuvaat

Pitkäikäinen mekaaninen koukkuvaaka. Korkeus nostosilmukan ja koukun välillä 425 mm. Kysy myös muita malleja ja kokoja.

Teknisessä nimessä on kerrottu punnitusalue ja askelarvo.



DAYTON

Tuotekoodi	Tuotenimi	Tekninen nimi	Yks.
10367001663	Mekaaninen jousivaaka 120/5	MESS 5kg/20g	kpl
10367001664	Mekaaninen jousivaaka 120/10	MESS 10kg/50g	kpl
10367001665	Mekaaninen jousivaaka 120/25	MESS 25kg/100g	kpl
10367001666	Mekaaninen jousivaaka 120/50	MESS 50kg/200g	kpl
10367001667	Mekaaninen jousivaaka 120/200	MESS 200kg/1000g	kpl
10367001668	Mekaaninen jousivaaka 120/300	MESS 300kg/2000g	kpl

Mekaaniset dynamometrit

Mekaaninen, dynamometrimallinen jousivaaka/voimanmittauslaite

Rakenne vahvaa metallia

Tarkkuus +/- 1 näytön askel

Jousivaa'an yläpäässä kiinnitysrenkas ja alapäässä koukku

Teknisessä nimessä on kerrottu dynamometrin kapasiteetti ja näytön askel.



DAYTON

Tuotekoodi	Tuotenimi	Tekninen nimi	Yks.
10367001669	Mekaaninen jousivaaka 22/2,5	MESS 2,5kg/25g	kpl
10367001670	Mekaaninen jousivaaka 22/5	MESS 5kg/50g	kpl
10367001671	Mekaaninen jousivaaka 22/10	MESS 10kg/100g	kpl

Digitaaliset henkilövaat



Tuotekoodi	Tuotenimi	Tekninen nimi	Yks.
10360038299	Digitaalinen henkilövaaka musta	Omron HN-289-EBK	kpl

Suurkeittiövaat

Käyttötarkoituksena yleisvaaka ja suurkeittiövaaka, eivät ole varmennettavissa myyntipunnituksiin.
Malli 9120.04.140, punnitusalue 32 kg / 1g askelarvo.
Vaakasilta 310x275 mm, levy ruostumatonta terästä, sisäosat maalattua terästä ja alumiinia.
Sisäosat maalattua terästä sekä alumiinia.
Kokonaismitat 310x355x70mm lxsxk. Levy 310x275mm.
Akku- ja verkkokäyttöinen, IP 65 roiskevesitiivis vaaka.
Verkkolaite ja akku kuuluvat toimitukseen.
Maksimi n. 50 tunnin akkukäyttö yhdellä varauksella.
Näyttölaite on kiinteästi kiinnitetty vaakasillan eteen.
Näytön numeronkorkeus 20mm.



SOEHNLE
PROFESSIONAL

Tuotekoodi	Tuotenimi	Tekninen nimi	Yks.
10360040079	Suurkeittiövaaka 9120.04.140	Soehnle 32kg/1g 310x275mm RST	kpl

Nostopöydät, saksi- ja nostovaunut

Nostovaunut jalkapumpulla

Silverstonen nostovaunut on varustettu korkealaatuisilla 100-150mm kuljetuspyörillä riippuen kantavuudesta. Edessä on kääntyvät pyörät, joissa yhdessä on jarru. Takana on kiinteät pyörät.

Nostovaunuissa on hydraulipumppu, jonka öljy pitää vaihtaa kerran vuodessa. Vaunu nousee jalkapumpulla, ja laskee kahvasta. Tuotenimessä on ilmoitettu vaunun tason koko ja maximi kuorma tonneissa. Työntökahva on kokoontaittavaa kompaktia säilytystä varten. Liitteenä on manuaali, joista selviää mm. varaosat.



SILVERSTONE

Tuotekoodi	Tuotenimi	Tekninen nimi	Paino kg	Min pöydän korkeus	Nousukyky	Pumppauskerrat	Yks.
10360039589	Nostovaunu 700x450mm 0,15t	SILVERSTONE BS15	41	255mm	505mm	16	kpl
10360039590	Nostovaunu 830x500mm 0,25t	SILVERSTONE BS25	78	315mm	595mm	25	kpl
10360039591	Nostovaunu 1010x520mm 0,50t	SILVERSTONE BS50	118	430mm	570mm	44	kpl
10360039592	Nostovaunu 1010x520mm 0,75t	SILVERSTONE BS75	120	435mm	565mm	55	kpl
10360039593	Nostovaunu 1010x520mm 1,00t	SILVERSTONE BS100	137	445mm	505mm	68	kpl
10360039594	Nostovaunu 1010x520mm 0,30t	SILVERSTONE BS30D	150	435mm	1150mm	53	kpl
10360039595	Nostovaunu 1010x520mm 0,80t	SILVERSTONE BS80D	165	470mm	940mm	95	kpl

Nostovaunut sähkösäädöllä

Silverstonen nostovaunut on varustettu korkealaatuisilla 150mm kuljetuspyörillä. Edessä on kääntyvät pyörät, joissa yhdessä on jarru. Takana on kiinteät pyörät. Vaunu nousee ja laskee ohjaimesta. Tuotenimessä on ilmoitettu vaunun tason koko ja maximi kuorma tonneissa. Liitteenä on manuaali, joista selviää mm. varaosat.



SILVERSTONE

Tuotekoodi	Tuotenimi	Tekninen nimi	Paino kg	Min pöydän korkeus	Nousukyky	Yks.
10360039596	Nostovaunu 1010x520mm 0,30t	SILVERSTONE ES30D	183	495mm	1105mm	kpl
10360039597	Nostovaunu 1010x520mm 0,80t	SILVERSTONE ES80D	176	510mm	950mm	kpl

Yksisaksiset nostopöydät

Yhdellä saksiparilla varustettu nostopöytä on yleisin pöytämalli teollisuudessa. Translyft nostopöydät ovat tunnettu hyvästä laadustaan. Vakiopöytävalikoima on laaja, ja pöydät ovat myös räätälöitävissä. Translyftin yksisaksiset pöydät voidaan varustaa myös ulkokäyttöön. Pöytiin on myös saatavissa laaja valikoima lisävarusteita.

Pöydät on valmistettu Euroopan konedirektiivien mukaan. CE- että TÜV-hyväksytyt mallit erillisellä koneikolla. Kaikkien pöytien jännite on 24 V DC. Ohjauskeskuksen ja painikeohjaimen suojaluokka on IP65 ja pöydän suojaluokka on IP54. Teräspinta on pintakäsitelty kovalla ja kulutuksen - ja korroosionkestävällä kaksikomponenttisellä polyuretaanimaalilla. Pohjarunko ja kansi ovat RAL 5015 sinisiä ja saksat RAL 2003 oranssit. Verkkokauppatuotteilla 2vk toimitusaika, muut 4-8vk.



Tuotekoodi	Tuotenimi	Tekninen nimi	Paino kg	Min pöydän korkeus	Nousu-kyky	Nosto-aika	Moottori kW	Yks.
10360039598	Nostopöytä 900 x 650mm 0,50t	TRANSLYFT TR 500	115	160mm	550mm	8sek	0,37	kpl
10360039599	Nostopöytä 900 x 650mm 1,00t	TRANSLYFT TR 1000 A	125	160mm	550mm	16sek	0,37	kpl
10360039600	Nostopöytä 900 x 900mm 1,00t	TRANSLYFT TR 1000	135	160mm	550mm	16sek	0,37	kpl
10360039601	Nostopöytä 900 x 900mm 2,00t	TRANSLYFT TR 2000 ^	190	200mm	550mm	13sek	0,75	kpl
10360039602	Nostopöytä 1300 x 650mm 1,00t	TRANSLYFT TL 1000	160	180mm	830mm	18sek	0,75	kpl
10360039603	Nostopöytä 1300 x 800mm 1,00t	TRANSLYFT TL 1000 B	175	180mm	830mm	18sek	0,75	kpl
10360039604	Nostopöytä 1300 x 1000mm 1,00t	TRANSLYFT TL 1000 F	180	180mm	830mm	18sek	0,75	kpl
10360039605	Nostopöytä 1300 x 800mm 2,00t	TRANSLYFT TL 2000	240	210mm	820mm	27sek	0,75	kpl
10360039606	Nostopöytä 1300 x 1000mm 2,00t	TRANSLYFT TL 2000 F	250	210mm	820mm	27sek	0,75	kpl
10360039607	Nostopöytä 1300 x 1000mm 3,00t	TRANSLYFT TL 3000	330	240mm	800mm	18sek	2,2	kpl
10360039608	Nostopöytä 1300 x 800mm 3,00t	TRANSLYFT TL 3000A	320	240mm	800mm	18sek	2,2	kpl
10360039609	Nostopöytä 1300 x 1000mm 4,00t	TRANSLYFT TL 4000	460	400mm	700mm	18sek	2,2	kpl
10360039610	Nostopöytä 1500 x 800mm 1,00t	TRANSLYFT TB 1000	240	210mm	1000mm	18sek	0,75	kpl
10360039611	Nostopöytä 1500 x 1000mm 1,00t	TRANSLYFT TB 1000 F	265	210mm	1000mm	18sek	0,75	kpl
10360039612	Nostopöytä 1500 x 800mm 2,00t	TRANSLYFT TB 2000	280	210mm	1000mm	20sek	2,2	kpl
10360039613	Nostopöytä 1500 x 1200mm 4,00t	TRANSLYFT TB 4000	625	350mm	800mm	27sek	2,2	kpl
10360039614	Nostopöytä 1500 x 1200mm 6,00t	TRANSLYFT TB 6000	650	350mm	800mm	36sek	2,2	kpl
10360039615	Nostopöytä 1700 x 900mm 1,50t	TRANSLYFT TM 1500	315	230mm	1100mm	22sek	0,75	kpl
10360039616	Nostopöytä 1700 x 1200mm 1,50t	TRANSLYFT TM 1500 B	365	230mm	1100mm	22sek	0,75	kpl
10360039617	Nostopöytä 1700 x 900mm 3,00t	TRANSLYFT TM 3000	430	250mm	1100mm	29sek	2,2	kpl
10360039618	Nostopöytä 1700 x 1200mm 3,00t	TRANSLYFT TM 3000 B	455	250mm	1100mm	29sek	2,2	kpl
10360039619	Nostopöytä 1700 x 900mm 5,00t	TRANSLYFT TM 5000	600	350mm	1100mm	42sek	2,2	kpl
10360039620	Nostopöytä 1700 x 1200mm 5,00t	TRANSLYFT TM 5000B	640	350mm	1100mm	42sek	2,2	kpl
10360039621	Nostopöytä 2000 x 900mm 1,00t	TRANSLYFT TA 1000 A	440	250mm	1400mm	32sek	0,75	kpl
10360039622	Nostopöytä 2000 x 1200mm 1,00t	TRANSLYFT TA 1000	505	250mm	1400mm	32sek	0,75	kpl
10360039623	Nostopöytä 2000 x 900mm 2,00t	TRANSLYFT TA 2000 A	465	250mm	1400mm	35sek	2,2	kpl
10360039624	Nostopöytä 2000 x 1200mm 2,00t	TRANSLYFT TA 2000	575	250mm	1400mm	35sek	2,2	kpl
10360039625	Nostopöytä 2000 x 1500mm 2,00t	TRANSLYFT TA 2000 B	595	250mm	1400mm	35sek	2,2	kpl
10360039626	Nostopöytä 2000 x 2000mm 2,00t	TRANSLYFT TA 2000 R	740	260mm	1400mm	35sek	2,2	kpl
10360039627	Nostopöytä 2000 x 1500mm 4,00t	TRANSLYFT TA 4000 B	835	300mm	1300mm	54sek	3	kpl
10360039628	Nostopöytä 2000 x 2000mm 4,00t	TRANSLYFT TA 4000 R	940	300mm	1300mm	54sek	3	kpl
10360039629	Nostopöytä 2200 x 1200mm 2,00t	TRANSLYFT TS 2000	580	250mm	1500mm	35sek	2,2	kpl
10360039630	Nostopöytä 2200 x 1500mm 2,00t	TRANSLYFT TS 2000 B	650	250mm	1500mm	35sek	2,2	kpl
10360039631	Nostopöytä 2200 x 1200mm 4,00t	TRANSLYFT TS 4000	840	350mm	1500mm	54sek	3	kpl
10360039632	Nostopöytä 2200 x 1500mm 4,00t	TRANSLYFT TS 4000 B	900	350mm	1500mm	54sek	3	kpl
10360039633	Nostopöytä 2500 x 800mm 1,50t	TRANSLYFT TT 1500	380	300mm	1650mm	35sek	1,1	kpl
10360039634	Nostopöytä 2500 x 1200mm 1,50t	TRANSLYFT TT 1500 B	450	300mm	1650mm	35sek	1,1	kpl
10360039635	Nostopöytä 2500 x 1000mm 3,00t	TRANSLYFT TT 3000	610	350mm	1600mm	35sek	2,2	kpl

Yksisaksiset nostopöydät

Tuotekoodi	Tuotenimi	Tekninen nimi	Paino kg	Min pöydän korkeus	Nousukyky	Nosto-aika	Moottori kW	Yks.
10360039636	Nostopöytä 2500 x 1500mm 3,00t	TRANSLYFT TT 3000 B	830	350mm	1600mm	35sek	2,2	kpl
10360039637	Nostopöytä 2500 x 2000mm 3,00t	TRANSLYFT TT 3000 R	950	350mm	1600mm	35sek	2,2	kpl
10360039638	Nostopöytä 2500 x 2000mm 3,00t	TRANSLYFT TT 3000 STR	1200	320mm	1600mm	46sek	3	kpl
10360039639	Nostopöytä 2500 x 1300mm 6,00t	TRANSLYFT TT 6000	1160	450mm	1500mm	55sek	4	kpl
10360039640	Nostopöytä 2600 x 2000mm 12,00t	TRANSLYFT TT 12000	3320	400mm	1150mm	70sek	4	kpl
10360039641	Nostopöytä 3000 x 1500mm 8,00t	TRANSLYFT TX 8000	2200	600mm	1600mm	60sek	5,5	kpl
10360039642	Nostopöytä 3000 x 2000mm 8,00t	TRANSLYFT TX 8000 R	2360	600mm	1600mm	60sek	5,5	kpl
10360039643	Nostopöytä 4000 x 2500mm 12,00t	TRANSLYFT TX 12000	3600	800mm	1600mm	75sek	5,5	kpl
10360039644	Nostopöytä 3100 x 1500mm 3,00t	TRANSLYFT TP 3000	950	400mm	2000mm	55sek	3	kpl
10360039645	Nostopöytä 3100 x 1500mm 6,00t	TRANSLYFT TP 6000	1600	500mm	2000mm	75sek	4	kpl
10360039646	Nostopöytä 3100 x 2000mm 6,00t	TRANSLYFT TP 6000 R	1750	500mm	2000mm	75sek	4	kpl
10360039647	Nostopöytä 5000 x 3000mm 6,00t	TRANSLYFT TJ 6000	3200	550mm	3000mm	72sek	5,5	kpl
10360039648	Nostopöytä 5000 x 3000mm 10,00t	TRANSLYFT TJ 10000	5000	800mm	3000mm	80sek	11	kpl

Kaksisaksiset nostopöydät

Kahdella saksiparilla varustetulla nostopöydällä saavutetaan korkeampi nostokorkeus, kuin yhdellä saksiparilla varustetulla. Translyft nostopöydät ovat tunnettu hyvästä laadustaan. Vakiopöytävalikoima on laaja, ja pöydät ovat myös räätälöitävissä. Pöytiin on myös saatavilla laaja valikoima lisävarusteita.

Pöydät on valmistettu Euroopan konedirektiivien mukaan. Ja ne ovat sekä CE- että TÜV-hyväksytyt. Kaikkien pöytien jännite on 24 V DC. Ohjaukskeskuksen ja painikeohjaimen suojausluokka on IP65 ja pöydän suojausluokka on IP54. Teräspinta on pintakäsittely kovalla ja kulutuksen - ja korroosionkestävällä kaksikomponenttisellä polyuretaanimaalilla. Pohjarunko ja kansi ovat RAL 5015 sinisiä ja saksat RAL 2003 oranssit. Toimitusaika 4-8vk.



Tuotekoodi	Tuotenimi	Tekninen nimi	Paino kg	Min pöydän korkeus	Nousukyky	Nosto-aika	Moottori kW	Yks.
10360039649	Nostopöytä 900 x 650mm 0,50t	TRANSLYFT TRD 500	140	270mm	1100mm	18sek	0,37	kpl
10360039650	Nostopöytä 900 x 650mm 1,00t	TRANSLYFT TRD 1000	175	270mm	1100mm	18sek	0,75	kpl
10360039651	Nostopöytä 900 x 800mm 2,00t	TRANSLYFT TRD 2000	275	335mm	1000mm	33sek	0,75	kpl
10360039652	Nostopöytä 1300 x 800mm 1,00t	TRANSLYFT TLD 1000	310	375mm	1600mm	30sek	0,75	kpl
10360039653	Nostopöytä 1300 x 1000mm 1,00t	TRANSLYFT TLD 1000 F	340	375mm	1600mm	30sek	0,75	kpl
10360039654	Nostopöytä 1300 x 900mm 2,00t	TRANSLYFT TLD 2000	375	400mm	1600mm	32sek	2,2	kpl
10360039655	Nostopöytä 1300 x 1000mm 2,00t	TRANSLYFT TLD 2000 F	410	400mm	1600mm	32sek	2,2	kpl
10360039656	Nostopöytä 1500 x 900mm 1,00t	TRANSLYFT TBD 1000	450	400mm	1800mm	30sek	2,2	kpl
10360039657	Nostopöytä 1500 x 1200mm 1,00t	TRANSLYFT TBD 1000 B	495	400mm	1800mm	30sek	2,2	kpl
10360039658	Nostopöytä 1500 x 900mm 2,00t	TRANSLYFT TBD 2000	610	400mm	1800mm	42sek	2,2	kpl
10360039659	Nostopöytä 1500 x 1200mm 2,00t	TRANSLYFT TBD 2000 B	650	400mm	1800mm	42sek	2,2	kpl
10360039660	Nostopöytä 1700 x 900mm 1,00t	TRANSLYFT TMD 1000	500	400mm	2150mm	41sek	2,2	kpl
10360039661	Nostopöytä 1700 x 1200mm 1,00t	TRANSLYFT TMD 1000 B	570	400mm	2150mm	41sek	2,2	kpl
10360039662	Nostopöytä 1700 x 900mm 2,00t	TRANSLYFT TMD 2000	545	400mm	2150mm	59sek	2,2	kpl
10360039663	Nostopöytä 1700 x 1200mm 2,00t	TRANSLYFT TMD 2000 B	600	400mm	2150mm	59sek	2,2	kpl
10360039664	Nostopöytä 1700 x 1200mm 3,00t	TRANSLYFT TMD 3000	750	440mm	2150mm	65sek	2,2	kpl
10360039665	Nostopöytä 1700 x 1500mm 3,00t	TRANSLYFT TMD 3000B	790	440mm	2150mm	65sek	2,2	kpl
10360039666	Nostopöytä 2000 x 1200mm 1,00t	TRANSLYFT TAD 1000	635	400mm	2800mm	49sek	2,2	kpl
10360039667	Nostopöytä 2000 x 1200mm 2,00t	TRANSLYFT TAD 2000	660	400mm	2800mm	54sek	3	kpl
10360039668	Nostopöytä 2000 x 1300mm 3,00t	TRANSLYFT TAD 3000	970	500mm	2800mm	60sek	4	kpl
10360039669	Nostopöytä 2200 x 1300mm 1,50t	TRANSLYFT TSD 1500	800	450mm	3000mm	50sek	2,2	kpl
10360039670	Nostopöytä 2500 x 1300mm 3,00t	TRANSLYFT TTD 3000	1500	600mm	3000mm	80sek	4	kpl
10360039671	Nostopöytä 4000 x 2000mm 4,00t	TRANSLYFT TXD 4000	3100	800mm	4500mm	80sek	7,5	kpl

Kaksi saksiparia rinnakkain olevat nostopöydät

Nostopöydällä missä on rinnakkain kaksi saksiparia, saavutetaan pitkä ja vakaa pöytä. Pöytä on varustettu mekaanisesti synkronoiduilla saksipareilla. Translyft nostopöydät ovat tunnettu hyvästä laadustaan. Vakiopöytävalikoima on laaja, ja pöydät ovat myös räätälöitävissä. Pöytiin on myös saatavissa laaja valikoima lisävarusteita.

Pöydät on valmistettu Euroopan konedirektiivien mukaan. Ja ne ovat CE- että TÜV-hyväksytyt. Kaikkien pöytien jännite on 24 V DC. Ohjauskeskuksen ja painikeohjaimen suojausluokka on IP65 ja pöydän suojausluokka on IP54. Teräspinta on pintakäsittely kovalla ja kulutuksen - ja korroosionkestävällä kaksikomponenttisellä polyuretaanimaalilla. Pohjarunko ja kansi ovat RAL 5015 sinisiä ja sakset RAL 2003 oranssit. Toimitusaika 4-8vk.



Tuotekoodi	Tuotenimi	Tekninen nimi	Paino kg	Min pöydän korkeus	Nousukyky	Nosto-aika	Moottori kW	Yks.
10360039672	Nostopöytä 1800 x 650mm 1,00t	TRANSYFT TRH 1000	180	160mm	550mm	16sek	0,37	kpl
10360039673	Nostopöytä 2600 x 650mm 2,00t	TRANSYFT TLH 2000 A	290	180mm	830mm	36sek	0,75	kpl
10360039674	Nostopöytä 2600 x 800mm 2,00t	TRANSYFT TLH 2000	325	180mm	830mm	36sek	0,75	kpl
10360039675	Nostopöytä 2600 x 800mm 4,00t	TRANSYFT TLH 4000	445	210mm	820mm	54sek	0,75	kpl
10360039676	Nostopöytä 3000 x 800mm 2,00t	TRANSYFT TBH 2000	450	210mm	1000mm	36sek	0,75	kpl
10360039677	Nostopöytä 3000 x 1000mm 2,00t	TRANSYFT TBH 2000 F	495	210mm	1000mm	36sek	0,75	kpl
10360039678	Nostopöytä 3400 x 900mm 3,00t	TRANSYFT TMH 3000	565	230mm	1100mm	44sek	0,75	kpl
10360039679	Nostopöytä 3400 x 1200mm 3,00t	TRANSYFT TMH 3000 B	660	230mm	1100mm	44sek	0,75	kpl
10360039680	Nostopöytä 3400 x 900mm 6,00t	TRANSYFT TMH 6000	775	250mm	1100mm	50sek	2,2	kpl
10360039681	Nostopöytä 4000 x 900mm 2,00t	TRANSYFT TAH 2000 A	755	250mm	1400mm	35sek	2,2	kpl
10360039682	Nostopöytä 4000 x 1200mm 2,00t	TRANSYFT TAH 2000	845	250mm	1400mm	35sek	2,2	kpl
10360039683	Nostopöytä 4000 x 900mm 4,00t	TRANSYFT TAH 4000 A	920	250mm	1400mm	70sek	2,2	kpl
10360039684	Nostopöytä 4000 x 1200mm 4,00t	TRANSYFT TAH 4000	1010	250mm	1400mm	70sek	2,2	kpl
10360039685	Nostopöytä 4000 x 1500mm 8,00t	TRANSYFT TAH 8000 B ^	1680	300mm	1300mm	108sek	3	kpl
10360039686	Nostopöytä 4000 x 2000mm 8,00t	TRANSYFT TAH 8000 R ^	1800	300mm	1300mm	108sek	3	kpl
10360039687	Nostopöytä 4400 x 1200mm 4,00t	TRANSYFT TSH 4000	920	250mm	1500mm	70sek	2,2	kpl
10360039688	Nostopöytä 4400 x 1200mm 8,00t	TRANSYFT TSH 8000 ^	1550	350mm	1500mm	108sek	3	kpl
10360039689	Nostopöytä 5000 x 1200mm 3,00t	TRANSYFT TTH 3000 B	1100	300mm	1650mm	40sek	2,2	kpl
10360039690	Nostopöytä 5000 x 1300mm 6,00t	TRANSYFT TTH 6000	2000	350mm	1600mm	55sek	3	kpl

Kolmisaksiset nostopöydät

Kolmella saksiparilla varustetulla nostopöydällä saavutetaan erittäin korkea nostokorkeus. Näitä pöytiä käytetään useimmiten kahden kerroksen välillä tapahtuvissa nostoissa. Tällöin on suositeltavaa käyttää lisäksi kaiteita. Vakiopöytävalikoima on laaja, ja pöydät ovat myös räätälöitävissä. Pöytiin on saatavissa myös laaja valikoima lisävarusteita.

Pöydät on valmistettu Euroopan konedirektiivien mukaan. Ja ne on sekä CE- että TÜV-hyväksytyt. Kaikkien pöytien jännite on 24 V DC. Ohjauskeskuksen ja painikeohjaimen suojausluokka on IP65 ja pöydän suojausluokka on IP54. Teräspinta on pintakäsittely kovalla ja kulutuksen - ja korroosionkestävällä kaksikomponenttisella polyuretaanimaalilla. Pohjarunko ja kansi ovat RAL 5015 sinisiä ja saksat RAL 2003 oranssit. Viitekuvan käsikaidekehikko lisävaruste. Toimitusaika 4-8vk.



Tuotekoodi	Tuotenimi	Tekninen nimi	Paino kg	Min pöydän korkeus	Nousukyky	Nosto-aika	Moottori kW	Yks.
10360039691	Nostopöytä 900 x 650mm 0,50t	TRANS LYFT TRT 500	195	400mm	1500mm	30sek	0,37	kpl
10360039692	Nostopöytä 1300 x 900mm 1,50t	TRANS LYFT TLT 1500	495	550mm	2400mm	30sek	2,2	kpl
10360039693	Nostopöytä 1700 x 1200mm 1,50t	TRANS LYFT TMT 1500	1180	600mm	3300mm	65sek	2,2	kpl
10360039694	Nostopöytä 1700 x 1500mm 1,50t	TRANS LYFT TMT 1500 B	1220	600mm	3300mm	65sek	2,2	kpl
10360039695	Nostopöytä 2400 x 1500mm 1,50t	TRANS LYFT TST 1500 ^	1300	800mm	4500mm	42sek	5,5	kpl
10360039696	Nostopöytä 2400 x 1500mm 2,50t	TRANS LYFT TST 2500 ^	2 400	800mm	4500mm	44sek	7,5	kpl
10360039697	Nostopöytä 2500 x 1500mm 3,50t	TRANS LYFT TST 3500	2 665	1000mm	4000mm	88sek	7,5	kpl
10360039698	Nostopöytä 3200 x 2000mm 1,50t	TRANS LYFT TPT 1500	3785	1000mm	5700mm	70sek	5,5	kpl
10360039699	Nostopöytä 4000 x 2000mm 2,00t	TRANS LYFT TXT 2000	4175	1015mm	7000mm	75sek	7,5	kpl

Matalarakenteiset yksisaksiset nostopöydät kokolevyllä

Matalarakenteisen pöydän rakennekorkeus on useimmissa malleissa vain 85 mm. Matala rakennekorkeus ja ajoramppi mahdollistavat esim. lavan tuomisen pöydälle pumppukärryllä. Matalarakentein pöytä poistaa useimmiten pöydän upotustarpeen ja sen koneikko on aina erillinen. Translyft nostopöydät ovat tunnettu hyvästä laadustaan. Vakiopöytävalikoima on laaja, ja pöydät ovat myös räätälöitävissä. Pöytiin on saatavissa myös laaja valikoima lisävarusteita.

Pöydät on valmistettu Euroopan konedirektiivien mukaan. Ja ne ovat sekä CE- että TÜV-hyväksytyt. Kaikkien pöytien jännite on 24 V DC. Ohjauskeskuksen ja painikeohjaimen suojausluokka on IP65 ja pöydän suojausluokka on IP54. Teräspinta on pintakäsittely kovalla ja kulutuksen - ja korroosionkestävällä kaksikomponenttisellä polyuretaanimaalilla. Pohjarunko ja kansi ovat RAL 5015 sinisiä ja saksat RAL 2003 oranssit. Viitekuvan ramppi lisävaruste. Verkkokauppatuotteilla 2vk toimitusaika, muut 4-8vk.

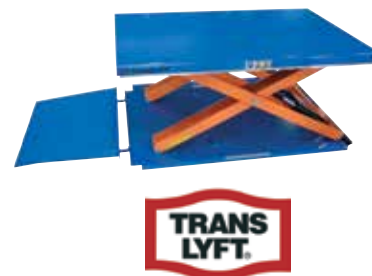

Tuotekoodi	Tuotenimi	Tekninen nimi	Paino kg	Min pöydän korkeus	Nousukyky	Nosto-aika	Moottori kW	Yks.
10360039700	Nostopöytä 1200 x 800mm 0,60t	TRANS LYFT TCB 600 K	200	85mm	545mm	12sek	0,75	kpl
10360039701	Nostopöytä 1500 x 800mm 1,00t	TRANS LYFT TCB 1000	260	85mm	715mm	12sek	0,75	kpl
10360039702	Nostopöytä 1500 x 1000mm 1,00t	TRANS LYFT TCB 1000 F	275	85mm	715mm	12sek	0,75	kpl
10360039703	Nostopöytä 1500 x 800mm 1,00t	TRANS LYFT TCB 1000 X	240	85mm	895mm	15sek	1,1	kpl
10360039704	Nostopöytä 1500 x 1000mm 1,00t	TRANS LYFT TCB 1000 XF	260	85mm	895mm	15sek	1,1	kpl
10360039705	Nostopöytä 1500 x 800mm 1,50t	TRANS LYFT TCB 1500	300	85mm	715mm	15sek	1,1	kpl
10360039706	Nostopöytä 1500 x 1000mm 1,50t	TRANS LYFT TCB 1500 F	320	85mm	715mm	15sek	1,1	kpl
10360039707	Nostopöytä 1500 x 800mm 1,50t	TRANS LYFT TCB 1500 X	300	85mm	895mm	19sek	1,1	kpl
10360039708	Nostopöytä 1500 x 1000mm 1,50t	TRANS LYFT TCB 1500 XF	320	85mm	895mm	19sek	1,1	kpl
10360039709	Nostopöytä 1500 x 800mm 2,00t	TRANS LYFT TCB 2000	340	100mm	700mm	16sek	1,1	kpl
10360039710	Nostopöytä 1500 x 1000mm 2,00t	TRANS LYFT TCB 2000 F	360	100mm	700mm	16sek	1,1	kpl
10360039711	Nostopöytä 2000 x 1000mm 0,60t	TRANS LYFT TCB 600 XL	550	105mm	1100mm	24sek	0,75	kpl

Matalarakenteisen pöydän ajoramppi

Ramppi Translyftin matalarakenteiseen pöytään.
2vk toimitusaika.



Tuotekoodi	Tuotenimi	Tekninen nimi	Yks.
10360039712	Ajoluiska 600 x 800 TCB pöydälle	TRANSLYFT Ramppi TCB 1000/1500	kpl
10360039713	Ajoluiska 800 x 800 TCB pöydälle	TRANSLYFT Ramppi TCB 2000	kpl

Matalarakenteiset yksisaksiset nostopöydät E malliset

E malliselle matalarakenteiselle nostopöydälle kuormalava voidaan tuoda pöydälle haarukkavaunulla tai lavasiirtovaunulla suoraan lattiatasoa pitkin. Pöydän E muoto tukee myös vähän heikompia lavoja. EUR ja FIN lavoille suosittelemme kuitenkin U mallista pöytää. Matalarakenteisen pöydän koneikko on aina erillinen.

Pöydät on valmistettu Euroopan konedirektiivien mukaan ja ne on sekä CE- että TÜV-hyväksytyt.

Pöytiin on saatavissa myös laaja valikoima lisävarusteita. Kaikkien pöytien jännite on 24 V DC. Ohjauskeskuksen ja painikeohjaimen suojausluokka on IP65 ja pöydän suojausluokka on IP54. Teräspinta on pintakäsitelty kovalla ja kulutuksen - ja korroosionkestävällä kaksikomponenttisellä polyuretaanimaalilla. Pohjarunko ja kansi ovat RAL 5015 sinisiä ja sakset RAL 2003 oranssit. 4vk toimitusaika.



Tuotekoodi	Tuotenimi	Tekninen nimi	Paino kg	Min pöydän korkeus	Nousukyky	Nosto-aika	Moottori kW	Yks.
10360039714	Nostopöytä E 1450 x 900mm 0,60t	TRANSLYFT TEB 600	190	85mm	715mm	13sek	0,75	kpl

Matalarakenteiset yksisaksiset nostopöydät U malliset

Matalan rakennekorkeuden (85 mm) ansiosta kuormalavat on helppo tuoda nostopöydälle haarukkavaunulla tai lavasiirtovaunulla lattiatasoa pitkin. Pöydät soveltuvat sekä EUR että FIN lavoille. X-mallit erikoisuurella nostoliikkeellä. Matalarakenteisen pöydän koneikko on aina erillinen. Pöydille on saatavilla myös laaja valikoima lisävarusteita.

Pöydät on valmistettu Euroopan konedirektiivien mukaan. Ja ne on sekä CE- että TÜV-hyväksytyt. Kaikkien pöytien jännite on 24 V DC. Ohjauskeskuksen ja painikeohjaimen suojausluokka on IP65 ja pöydän suojausluokka on IP54. Teräspinta on pintakäsitelty kovalla ja kulutuksen - ja korroosionkestävällä kaksikomponenttisellä polyuretaanimaalilla. Pohjarunko ja kansi ovat RAL 5015 sinisiä ja sakset RAL 2003 oranssit. Verkkokauppatuotteilla 2vk toimitusaika, muut 4-8vk.



Tuotekoodi	Tuotenimi	Tekninen nimi	Paino kg	Min pöydän korkeus	Nousukyky	Nosto-aika	Moottori kW	Yks.
10360039715	Nostopöytä U 1200 x 1085mm 0,60t	TRANSLYFT TUB 600 K	180	85mm	545mm	12sek	0,75	kpl
10360039716	Nostopöytä U 1450 x 1085mm 1,00t	TRANSLYFT TUB 1000	235	85mm	715mm	12sek	0,75	kpl
10360039717	Nostopöytä U 1450 x 1000mm 1,00t	TRANSLYFT TUB 1000 X	205	85mm	895mm	15sek	1,1	kpl
10360039718	Nostopöytä U 1500 x 1200mm 2,00t	TRANSLYFT TUB 2000	325	100mm	700mm	16sek	1,1	kpl

Matalarakenteiset kaksisaksiset nostopöydät kokolevyllä

Matalarakenteinen pöytä pitkille taakoille. Pöytä voidaan varustaa myös ajorampilla. Matalarakenteisen pöydän koneikko on aina erillinen. Pöydille on saatavissa myös laaja valikoima lisävarusteita.

Pöydät on valmistettu Euroopan konedirektiivien mukaan. Ja ne on sekä CE- että TÜV-hyväksytyt. Kaikkien jännite on 24 V DC. Ohjauskeskuksen ja painikeohjaimen suojausluokka on IP65 ja pöydän suojausluokka on IP54. Teräspinta on pintakäsittely kovalla ja kulutuksen- ja korroosionkestävällä kaksikomponenttisella polyuretaanimaalilla. Pohjarunko ja kansi ovat RAL 5015 sinisiä ja saksat RAL 2003 oranssit. Toimitusaika 4-8vk.



Tuotekoodi	Tuotenimi	Tekninen nimi	Paino kg	Min pöydän korkeus	Nousukyky	Nosto-aika	Moottori kW	Yks.
10360039719	Nostopöytä 2400 x 800mm 1,20t	TRANSLYFT TCBH 1200	400	85mm	545mm	24sek	0,75	kpl
10360039720	Nostopöytä 3000 x 800mm 2,00t	TRANSLYFT TCBH 2000	455	85mm	715mm	24sek	0,75	kpl
10360039721	Nostopöytä 3000 x 1000mm 2,00t	TRANSLYFT TCBH 2000 F	505	85mm	715mm	24sek	0,75	kpl
10360039722	Nostopöytä 3000 x 800mm 2,00t	TRANSLYFT TCBH 2000 X	415	85mm	895mm	30sek	1,1	kpl
10360039723	Nostopöytä 3000 x 1000mm 2,00t	TRANSLYFT TCBH 2000 XF	465	85mm	895mm	30sek	1,1	kpl
10360039724	Nostopöytä 3000 x 800mm 3,00t	TRANSLYFT TCBH 3000	560	85mm	715mm	30sek	1,1	kpl
10360039725	Nostopöytä 3000 x 1000mm 3,00t	TRANSLYFT TCBH 3000 F	600	85mm	715mm	30sek	1,1	kpl
10360039726	Nostopöytä 3000 x 800mm 3,00t	TRANSLYFT TCBH 3000 X	510	85mm	895mm	38sek	1,1	kpl
10360039727	Nostopöytä 3000 x 1000mm 3,00t	TRANSLYFT TCBH 3000 XF	560	85mm	895mm	38sek	1,1	kpl

Nostopöytien lisävarusteet

Alle on koottu erilaisia lisävarusteita Translyft nostopöytiin. Lisävarusteet on pöytäkohtaisia, joten pyydä tarjous pöydästä ja siihen haluamistasi lisävarusteista.

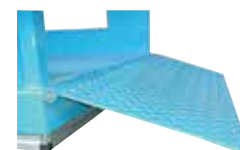

Tuotekoodi	Tuotenimi	Tekninen nimi	Yks.
10360039728	Trukkihelma + 100 mm rakennekorkeus	TRANSLYFT 4020060	kpl
10360039729	Taso kyynellevy	TRANSLYFT 5100010	kpl
10360039730	Pakkasöljy	TRANSLYFT 9999999	kpl
10360039731	Lastauslippa 400 x 600-900mm	TRANSLYFT 4060010	kpl
10360039732	Erillinen koneikko	TRANSLYFT 4050010	kpl
10360039733	Kansi erilliselle koneikolle	TRANSLYFT 4050015	kpl
10360039734	Pyörivä koko taso 1700 x 900mm	TRANSLYFT 4010270	kpl
10360039735	Pyörivä taso 900mm korkeus 60mm	TRANSLYFT 4010250	kpl
10360039736	Galvanoitu teräsverkko sivuille	TRANSLYFT 3050020	kpl
10360039737	Verkkokerääjät pohjarunkoon	TRANSLYFT 3050040	kpl
10360039738	Jalkapoljin käsipainikkeella	TRANSLYFT 4050430	kpl

Haklift Nostovaunut

Soveltuvat hyvin kokoonpanoteollisuuteen, asennus- sekä korjaustehtäviin. Takapyörissä on lukitus mahdollisuus.



Tuotekoodi	Tuotenimi	Tekninen nimi	Min pöydän korkeus	Nousu-kyky	Nostokyky	Kahvan korkeus	Yks.
10360037833	Nostovaunu 825 x 502mm 0,30t	HL NOSP250	320 mm	590 mm	300 Kg	1100 mm	kpl
10360037834	Nostovaunu 825 x 502mm 0,50t	HL NOSP500	375 mm	545 mm	500 Kg	1130 mm	kpl

Haklift Nostopöytä

ABT Sähköhydraulinen nostopöytä, upotettava malli
 Käyttöjännite 3-vaihe / 380-400V
 Johdon päässä oleva ohjauslaite nosto- ja laskutoiminnolla sekä hätäpysäytyskytkimellä
 Varustettu suojakehyksellä, joka estää pöydän laskeutumisen mikäli jotakin jää väliin
 Toimitetaan täydellisenä koottuna ilman virtapistoketta
 CE merkittäjä



Tuotekoodi	Tuotenimi	Tekninen nimi	Min pöydän korkeus	Nousukyky	Nostokyky	Nostoaika	Yks.
10360011286	Nostopöytä 1300 x 820mm 1,00t	HL NOSP1000H	205 mm	795 mm	1000 Kg	20 sek	kpl
10360011288	Nostopöytä 1600 x 1000mm 2,00t	HL NOSP2000H	230 mm	820 mm	2000 Kg	20 sek	kpl
10360011291	Nostopöytä 2000 x 1200mm 4,00t	HL NOSP4000H					kpl

Saksivaunut

Käsikäyttöinen saksivaunu
 Nostokorkeus 800 mm
 Käsikäyttöinen
 Kokoonpanoteollisuuteen, lähettämöihin, jne.
 PU-pyörät
 Kääntökulma 210°
 Haarukoiden mitat 550 x 1150 mm
 Saksivaunun jalkatuet laskeutuvat maahan, kun haarukoiden korkeus on 300 mm
 Paino 110 kg
 Rakennekorkeus 85 mm
 Takuu 1 vuosi
 CE-merkitty



Tuotekoodi	Tuotenimi	Tekninen nimi	Yks.
10360035491	Saksivaunu 1,00t	HL HAVA1SAKSI	kpl

Käsi käyttöinen pinoamisvaunu

Edullinen jalkapumpulla toimiva pinkkari mm. varastoihin ja lastaamiseen
 Nostokorkeudet 1,6m tai 3,00m
 Nylon pyörillä ja käsi käyttöisellä jarrulla
 Max kuorma 1,00t



Tuotekoodi	Tuotenimi	Tekninen nimi	Syvyys mm	Haarukan pituus	Leveys mm	Korkeus mm	Haarukan leveys	Yks.
10360038454	Käsi käyttöinen pinoamisvaunu 1,60m	HL HAVA1000PI	1655	1150mm	755	2080	550mm	kpl
10360038455	Käsi käyttöinen pinoamisvaunu 3,00m	HL HAVA1000PIK	1705	1150mm	860	2080/3420	580mm	kpl

Käsi käyttöinen pinoamisvaunu säädettävillä haarukoilla

Säädettävä, jalkapumpulla toimiva pinkkari mm. varastoihin ja lastaamiseen
 Nostokorkeudet 1,6m tai 3,00m
 Nylon pyörillä ja käsi käyttöisellä jarrulla



Tuotekoodi	Tuotenimi	Tekninen nimi	Syv. mm	Haarukan pituus	Lev. mm	Kork. mm	Haarukan leveys	Yks.
10360038456	Käsi käyttöinen pinoamisvaunu 1,60m	HL HAVA1000PIS säädettävä	1680	1050mm	955	2090	295-930mm	kpl

Akkukäyttöinen pinoamisvaunu

Varastoihin ja tuotantotiloihin
 Kevyt työntää ja ohjata tasaisella pinnalla
 Mahtuu toimimaan kapeillakin käytävillä
 Kääntöympyrän säde vain 1245 mm
 Toimii myös liikkuvana ja ergonomisena työskentely- ja kokoonpanoalustana
 Varustettu mekaanisella jarrulla
 Akkukapasiteetti 12 V / 120 Ah
 Automaattinen latauslaite kuuluu toimitukseen
 Akun varaustilan ilmaisin
 Nylon-pyörillä
 Max kuorma 1,00t



Tuotekoodi	Tuotenimi	Tekninen nimi	Syv. mm	Haarukan pituus	Lev. mm	Kork. mm	Haarukan leveys	Yks.
10360038457	Akkukäyttöinen pinoamisvaunu 3,00m	HL PINK100030	1678	1070mm	800	2090	580mm	kpl

Säädettävä puominostin

Puomi on säädettävissä pituussuunnassa kolmeen eri pituuteen
Sarakkeissa on merkitty max nostokyky
Varustettu ylikuormasuojalla
Laskukytkin on varustettu toiminnolla, joka automaattisesti pysäyttää laskun, mikäli käyttäjä siirtää käden pois kytkimeltä.



Tuotekoodi	Tuotenimi	Tekninen nimi	Max kuorma P1	Max kuorma P2	Max kuorma P3	Yks.
10360038968	Puominostin 1,00t taittuva	HL PUNOS1000PROKT	1000 Kg	800 Kg	700 Kg	kpl
10360037121	Puominostin 2,00t taittuva	HL PUNOS2000PROKT	2000 Kg	1700 Kg	1500 Kg	kpl

Kippikontit ja jätevaunut

Kippikontit

Kippikontti teollisuus ja kiinteistöjätteiden käsittelyyn
Automaattikippaus vakiona, myös käsitoiminen
Käsittely trukilla tai haarukkavaunulla
Saatavana myös nostokorvilla oleva malli
Nostokorvilla oleva malli tarvitsee CE hyväksynnän,
koska se luokitellaan nostoapuvälineeksi
Nostokorvilla olevat mallit toimitusmyyntinä.



Tuotekoodi	Tuotenimi	Tekninen nimi	Kantavuus kg	Paino kg	Mitat (PxLxK)	Yks.
10360035497	Kippikontti 150l	HL KK150	1 200	70	770 x 760 x 580	kpl
10360035498	Kippikontti 300l	HL KK300	1 500	102	1215 x 840 x 750	kpl
10360035499	Kippikontti 600l	HL KK600	2 000	125	1495 x 865 x 865	kpl
10360035500	Kippikontti 900l	HL KK900	2 000	170	1495 x 1210 x 870	kpl
10360035501	Kippikontti 1100l	HL KK1100	2 000	180	1665 x 1220 x 1040	kpl
10360035502	Kippikontti 1600l	HL KK1600	2 000	230	2120 x 1065 x 1245	kpl
10360035503	Kippikontti 2000l	HL KK2000	2 000	250	2120 x 1320 x 1245	kpl
10360035504	Kippikontti 3000l	HL KK3000	2 000	323	2120 x 1870 x 1245	kpl
10360035505	Kansi 150l kippikonttiin	HL KK150K				kpl
10360035506	Kansi 300l kippikonttiin	HL KK300K				kpl
10360035507	Kansi 600l kippikonttiin	HL KK600K				kpl
10360035508	Kansi 900l kippikonttiin	HL KK900K				kpl
10360035509	Kansi 1100l kippikonttiin	HL KK1100K				kpl
10360035510	Kansi 1600l kippikonttiin	HL KK1600K				kpl
10360035511	Kansi 2000l kippikonttiin	HL KK2000K				kpl
10360035512	Kansi 3000l kippikonttiin	HL KK3000K				kpl
10360035513	Pyöräsetti kippikonttiin	HL KKPS				kpl

Pohjasta tyhjennettävät kontit

Helppokäyttöiset ja kätevät pohjasta tyhjennettävät kontit trukeille.
Pohjan aukaisu ja lukitus tapahtuu automaattisesti tyhjennyksen aikana.
Pulverimaalattu.
Kantavuus 800kg
Toimitusmyyntinä



Tuotekoodi	Tuotenimi	Tekninen nimi	Yks.
10360038481	Pohjasta tyhjennettävä kontti 700L	L:1200 x S:800 x K:900mm	kpl
10360038482	Pohjasta tyhjennettävä kontti 1000L	L:1200 x S:900 x K:1100mm	kpl
10360038483	Pohjasta tyhjennettävä kontti 1800L	L:1600 x S:1000 x K:1300mm	kpl

Jätevaunut

Pulverimaalattu
Tämä malli myös CE-Hyväksyttynä ja nostosilmukoilla
Voit valita asennatko joko 3 tai 4 pyörää
2 kiinteää ja 2 kääntyvää umpikumipyörää 200 x 50 mm
Kantavuus 400 kg



Tuotekoodi	Tuotenimi	Tekninen nimi	Yks.
10360036110	Jätevaunu 200l Kumipyörillä	KM143025	kpl
10360036114	Jätevaunu 300l Kumipyörillä	KM143125	kpl
10360036118	Jätevaunu 400l Kumipyörillä	KM143225	kpl

Jätevaunut nostokorvilla

Paksusta pinnoitetusta teräspellistä valmistettu jätevaunu
Tarvittaessa vaunu voidaan varustaa kolmella pyörällä normaalin neljän sijaan.
Nostosilmukat on CE-merkitty.

Umpikumi tai ilmakumi pyörillä
Pyörät laadukkaita Tenten tuotteita: kaksi kiinteää ja kaksi kääntyvää
Toimitusmyyntinä



Tuotekoodi	Tuotenimi	Tekninen nimi	Yks.
10360036111	Nostovaunu 200l Kumipyörillä	KM143025-L	kpl
10360036113	Nostovaunu 200l Ilmakumipyörillä	KM143075-L	kpl
10360036115	Nostovaunu 300l Kumipyörillä	KM143125-L	kpl
10360036117	Nostovaunu 300l Ilmakumipyörillä	KM143175-L	kpl
10360036119	Nostovaunu 400l Kumipyörillä	KM143225-L	kpl
10360036121	Nostovaunu 400l Ilmakumipyörillä	KM143275-L	kpl

Jätevaunu muovinen

Erittäin kestävä ja kevyt käyttää
 Mitat vaunu: 163,8 x 76,8 x 96,5cm
 Kapasiteetti: 600L / 453 kg
 Mitat kansi: 154,9 x 80,6 x 22,2cm
 Helppo pitää puhtaana
 Vähäinen huoltotarve: Ei ruostetta, Ei lommoja, Ei halkeamia
 Vaunussa on ergonomisesti muotoiltu kahva. Kädet ovat suojassa kehikon sisällä, vähentää tapaturmariskiä
 Mahtuu useimpiin hisseihin
 Takana olevat kääntyvät pyörät mahdollistavat vaunun helpon liikuttelun.
 Kääntyy pienessä tilassa.
 Vaunun pohjassa oleva kädensija mahdollistaa vaunun kontrolloidun kippauksen helposti yhden henkilön voimin
 Kupera saranoitu kansi on saatavana lisävarusteena erikseen



Tuotekoodi	Tuotenimi	Tekninen nimi	Yks.
10360024898	Pyörällinen jätevaunu 600L	FG101300BLA	kpl
10360024899	Jätevaunun kansi	FG102800BLA	kpl

Muoviset kippikontit pyörillä

Jätteen manuaaliseen kuljettamiseen ja tyhjentämiseen
 Valmistettu polyeteenistä
 Takana polyamidista valmistetut kiinteät pyörät (Ø 200 mm) ja edessä kääntyvät Ø 125 mm pyörät
 Kansi lisävarusteena
 Toimitusmyyntinä



Tuotekoodi	Tuotenimi	Tekninen nimi	Yks.
10360039823	Muovinen kippikontti pyörillä 300L	PE sininen	kpl
10360039824	Muovinen kippikontti pyörillä 500L	PE sininen	kpl
10360039825	Muovinen kippikontti pyörillä 750L	PE sininen	kpl
10360039826	Muovinen kippikontti pyörillä 1000L	PE sininen	kpl
10360039835	Muovinen kippikontti pyörillä 300L	PE punainen	kpl
10360039836	Muovinen kippikontti pyörillä 500L	PE punainen	kpl
10360039837	Muovinen kippikontti pyörillä 750L	PE punainen	kpl
10360039838	Muovinen kippikontti pyörillä 1000L	PE punainen	kpl
10360039843	Muovinen kippikontti pyörillä 300L	PE harmaa	kpl
10360039844	Muovinen kippikontti pyörillä 500L	PE harmaa	kpl
10360039845	Muovinen kippikontti pyörillä 750L	PE harmaa	kpl
10360039846	Muovinen kippikontti pyörillä 1000L	PE harmaa	kpl

Muoviset kippikontit haarukkahelmalla

Kuljetus trukilla
 Tyhjennys tapahtuu ketjun avulla.
 Valmistettu polyeteenistä
 Takana polyamidista valmistetut kiinteät pyörät Ø 200 mm
 Kansi lisävarusteena
 Toimitusmyyntinä



DENIOS
 YMPÄRISTÖNSUOJELU &
 TYÖTURVALLISUUS

Tuotekoodi	Tuotenimi	Tekninen nimi	Yks.
10360039827	Muovinen kippikontti 300L	PE sininen	kpl
10360039828	Muovinen kippikontti 500L	PE sininen	kpl
10360039829	Muovinen kippikontti 750L	PE sininen	kpl
10360039830	Muovinen kippikontti 1000L	PE sininen	kpl
10360039839	Muovinen kippikontti 300L	PE punainen	kpl
10360039840	Muovinen kippikontti 500L	PE punainen	kpl
10360039841	Muovinen kippikontti 750L	PE punainen	kpl
10360039842	Muovinen kippikontti 1000L	PE punainen	kpl
10360039847	Muovinen kippikontti 300L	PE harmaa	kpl
10360039848	Muovinen kippikontti 500L	PE harmaa	kpl
10360039849	Muovinen kippikontti 750L	PE harmaa	kpl
10360039850	Muovinen kippikontti 1000L	PE harmaa	kpl

Muovisten kippikonttien kannet

Muovisen kippikontin kansi



DENIOS
 YMPÄRISTÖNSUOJELU &
 TYÖTURVALLISUUS

Tuotekoodi	Tuotenimi	Tekninen nimi	Yks.
10360039831	Muovisen kippikontin kansi 300L	PE harmaa	kpl
10360039832	Muovisen kippikontin kansi 500L	PE harmaa	kpl
10360039833	Muovisen kippikontin kansi 750L	PE harmaa	kpl
10360039834	Muovisen kippikontin kansi 1000L	PE harmaa	kpl

IBC- jäteöljy-, ja kiintoainekontit

IBC Muovikontti

Suosittu Schütz Ibc kontit ja tarvikkeet Etrasta
Kestää myös jäteöljyä
UN-Hyväksytty (UN31HA1/Y)
Luomumerkitty



SCHÜTZ

Tuotekoodi	Tuotenimi	Tekninen nimi	Lavatyyppi	Yks.
10360008947	Ibc-kontti LX 1000L HDPE	Schütz 4005673	Puulava	kpl

IBC Muovikontin varaosat ja tarvikkeet

Keskusvarastomme yleisimmät varaosat
ja adapterit Schützin Ibc kontteihin.



SCHÜTZ

Tuotekoodi	Tuotenimi	Tekninen nimi	Yks.
10360040037	Ibc kontin korkin avain	DN 150	kpl
10360040038	Ibc kontin täyttöaukon korkki	DN 150	kpl
10360040039	Ibc kontin täyttöaukon sinetti		kpl
10360040040	Ibc kontin perhosventtiili	DN 50	kpl
10360040041	Ibc kontin perhosventtiilin korkki	Kokonainen tiivisteellä	kpl
10360040042	Ibc kontin valkoinen suutin	DN 50	kpl
10360040043	Ibc kontin 2" adapteri naaras		kpl
10360040044	Ibc kontin 1,5" adapteri uros		kpl
10360040045	Ibc kontin adapteri RD65 x 1/6	DN 40 Elintarvikekierre	kpl
10360040046	Ibc kontin adapteri 1" letkuille		kpl
10360040047	Ibc kontin adapteri 2" letkuille		kpl
10360040048	Ibc kontin adapteri 1" camlock	uros	kpl
10360040049	Ibc kontin adapteri 2" camlock	uros	kpl

Zarges Alumiinilaatikot

Zarges Eurobox

Pinottavat, roiskevesi- ja pölytiivit laatikot (IP54)
 Jousitetut kahvat, pinoamiskulmat ja läppäsulkimet
 Valmius sineteille, riippulukoille tai kiinteille lukoille
 Alumiinia, pinoamiskulmat muovia, saranat RST-terästä



Tuotekoodi	Tuotenimi	Tekninen nimi	Koko (LPK)	Yks.
10360007941	Eurobox 27L Alumiinilaatikko	Zarges 40700	400x300x340	kpl
10360007942	Eurobox 42L Alumiinilaatikko	Zarges 40701	600x400x250	kpl
10360007943	Eurobox 60L Alumiinilaatikko	Zarges 40702	600x400x340	kpl
10360007946	Eurobox 60L Alumiinilaatikko	Zarges 40707	600x400x340	kpl
10360007949	Eurobox 63L Alumiinilaatikko	Zarges 40710	1200x300x250	kpl
10650027245	Eurobox 70L Alumiinilaatikko	Zarges 40703	600x400x410	kpl
10650027247	Eurobox 81L Alumiinilaatikko	Zarges 40704	800x400x340	kpl
10360007947	Eurobox 81L Alumiinilaatikko	Zarges 40708	800x400x340	kpl
10360007944	Eurobox 155L Alumiinilaatikko	Zarges 40705	800x600x410	kpl
10360007945	Eurobox 240L Alumiinilaatikko	Zarges 40706	800x600x610	kpl
10360007948	Eurobox 415L Alumiinilaatikko	Zarges 40709	1200x800x510	kpl

Muovilavat

Muovilava 400x600

Erittäin hyvin pinoutuva monikäyttöinen pikkulava
Raaka-aine: HDPE , uusiomuovi
Väri musta



OKARTEK ETOLA

Tuotekoodi	Tuotenimi	Tekninen nimi	Kantavuus lattialla	Kantavuus kannateltuna	Yks.
10360025982	Muovilava 400x600x130mm	0140	300 kg	150 kg	kpl

Muovilava Teho 600x800

Omapaino vain n.4kg
Suosituskuorma aina 500kg asti
Erittäin hyvin pinoutuva
35kpl:n pakkauksen korkeus vain n.2000mm
Patentoitu jalkarakenne soveltuu kaikille kuljetintyypeille
Jämäkkä ja siisti lava
Raaka-aine HDPE
Väri musta (Erikoistilauksesta myös muita värejä)
Raaka-aine HDPE , uusiomuovi
Väri musta (erikoistilauksesta myös muita värejä,
Minimi tilaus 525 kpl/väri)



OKARTEK ETOLA

Tuotekoodi	Tuotenimi	Tekninen nimi	Kantavuus lattialla	Kantavuus kannateltuna	Yks.
10360009901	Muovilava 600x800x145mm	0144	500 kg	300 kg	kpl

Muovilava EUR 800x1200

H-P 0120
Edullinen muovilava on valmistettu Polyolefin seoksesta
Tämä malli on suunniteltu kertakäyttö lavaksi ja ei sovellu kuormalavahyllyissä käytettäväksi
Muovilavat ovat hyvin vastustuskykyisiä mm. ilmankosteudelle ja kosteille tiloille

Lavakoko: 50 kpl

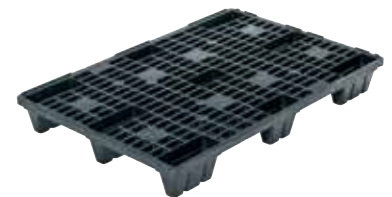

Tuotekoodi	Tuotenimi	Tekninen nimi	Kantavuus lattialla	Kantavuus kannateltuna	Yks.
10360038188	Muovilava EUR 1200x800 Harmaa	BP H-P 0131 48/lava	2500 kg	1200 kg	kpl

Muovilava FIN 1000x1200

H-P 0120

Edullinen muovilava on valmistettu Polyolefin seoksesta. Tämä malli on suunniteltu kertakäyttölavaksi ja ei sovellu kuormalavahyllyissä käytettäväksi. Muovilavat ovat hyvin vastustuskykyisiä mm. ilmankosteudelle ja kosteille tiloille.

Keskusvarastotuote

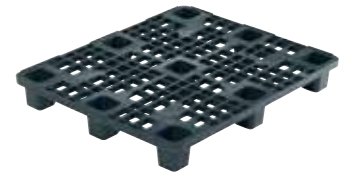

bekuplast 

Tuotekoodi	Tuotenimi	Tekninen nimi	Kantavuus lattialla	Kantavuus kannateltuna	Yks.
10360039417	Muovilava FIN 1200x1000 harmaa	BP H-P 0020/1 50kpl/lava	2500 kg	800 kg	kpl

Muovilava EUR 800x1200 0,50t

Laadukas muovinen vientilava on valmistettu Polyolefin seoksesta

Suunniteltu uudelleen käytettäväksi lavaksi

Muovilavat ovat hyvin vastustuskykyisiä mm. ilmankosteudelle ja kosteille tiloille

Toimitusmyyntinä, minimiäuserä 16 kpl



bekuplast 

Tuotekoodi	Tuotenimi	Tekninen nimi	Kantavuus lattialla	Kantavuus kannateltuna	Kantavuus hyllyssä	Yks.
10360038189	Muovilava EUR 1200x800 0,50t Tumma	BP 734050093 16/lava	3500 kg	750 kg	500 kg	kpl

Muovilava EUR 800x1200 0,60t

Edullinen muovilava on valmistettu Polyolefin seoksesta

Tämä malli on suunniteltu uudelleen käytettäväksi lavaksi

Muovilavat ovat hyvin vastustuskykyisiä mm. ilmankosteudelle ja kosteille tiloille

Toimitusmyyntinä, minimiäuserä 16 kpl

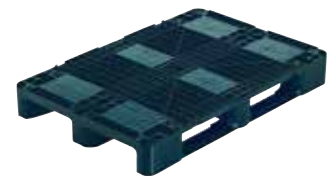

bekuplast 

Tuotekoodi	Tuotenimi	Tekninen nimi	Kantavuus lattialla	Kantavuus kannateltuna	Kantavuus hyllyssä	Yks.
10360038190	Muovilava EUR 1200x800 0,60t Tumma	BP 734000093 16/lava	3500 kg	1000 kg	600 kg	kpl

Muovilava EUR 800x1200 0,80t

Laadukas muovilava on valmistettu Polyolefin seoksesta

Tämä malli on suunniteltu uudelleen käytettäväksi lavaksi

Muovilavat ovat hyvin vastustuskykyisiä mm. ilmankosteudelle ja kosteille tiloille

Toimitusmyyntinä, minimiäuserä 16 kpl



bekuplast 

Tuotekoodi	Tuotenimi	Tekninen nimi	Kantavuus lattialla	Kantavuus kannateltuna	Kantavuus hyllyssä	Yks.
10360038191	Muovilava EUR 1200x800 0,80t Tumma	BP 734100093 16/lava	7500 kg	1250 kg	800 kg	kpl

Muovilava FIN 1000x1200 1,25t

Laadukas muovilava on valmistettu Polyolefin seoksesta
Tämä malli on suunniteltu uudelleen käytettäväksi lavaksi
Muovilavat ovat hyvin vastustuskykyisiä mm. ilmankosteudelle ja kosteille tiloille
Toimitusmyyntinä, minimiäuserä 15 kpl

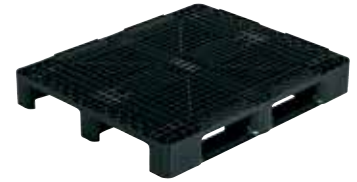

bekuplast 

Tuotekoodi	Tuotenimi	Tekninen nimi	Kantavuus lattialla	Kantavuus kannateltuna	Kantavuus hyllyssä	Yks.
10360038192	Muovilava EUR 1200x1000 1,25t Tumma	BP 7342002093 15/lava	7500 kg	1250 kg	1250 kg	kpl

Elintarvikehyväksytty Teho 600x800

Laadukas, elintarvikehyväksytty muovilava on valmistettu HDPE-muovista.
Korkeus 160 mm
Väri harmaa
Hyödyllisten reunusten ansioista 800 x 600 tai 400 x 300 laatikot pysyvät lavalla paikallaan



Keskusvarastotuote



Tuotekoodi	Tuotenimi	Tekninen nimi	Kantavuus lattialla	Kantavuus kannateltuna	Yks.
10360039507	Hygienialava H2 PE 600x800	Harmaa 7mm reunuksilla 15kpl/lava	2000 kg	500 kg	kpl

Elintarvikehyväksytty EUR 800x1200

Laadukas, elintarvikehyväksytty muovilava on valmistettu HDPE-muovista.
Korkeus 160 mm
Väri harmaa
Hyödyllisten reunusten ansioista 1200 x 800, 800 x 600, 600 x 400 tai 400 x 300 laatikot pysyvät lavalla paikallaan.



Keskusvarastotuote



Tuotekoodi	Tuotenimi	Tekninen nimi	Kantavuus lattialla	Kantavuus kannateltuna	Kantavuus hyllyssä	Yks.
10360039508	Hygienialava H1 PE 800x1200 GS1	Harmaa 7mm reunuksilla 15kpl/lava	5000 kg	1250 kg	800 kg	kpl

Elintarvikehyväksytty FIN 1000x1200

Laadukas, elintarvikehyväksytty muovilava on valmistettu HDPE-muovista.
Korkeus 160 mm
Väri harmaa
Hyödyllisten reunusten ansioista laatikot pysyvät lavalla paikallaan.



Keskusvarastotuote



Tuotekoodi	Tuotenimi	Tekninen nimi	Kantavuus lattialla	Kantavuus kannateltuna	Kantavuus hyllyssä	Yks.
10360039509	Hygienialava H3 PE 1000x1200	Harmaa 7mm reunuksilla 15kpl/lava	5000 kg	1250 kg	850 kg	kpl

Elintarvikehyväksytty suljettu EUR 800x1200

Laadukas, elintarvikehyväksytty muovilava on valmistettu HDPE-muovista. Suljettu muovilava on helpompi pestä ja pitää puhtaana. Korkeus 160 mm Väri harmaa Hyödyllisten reunusten ansiosta laatikot pysyvät lavalla paikallaan.

Keskusvarastotuote



Tuotekoodi	Tuotenimi	Tekninen nimi	Kantavuus lattialla	Kantavuus kannateltuna	Kantavuus hyllyssä	Yks.
10360039510	Hygienialava suljettu PE 800x1200	Harmaa 7mm reunuksilla 15kpl/lava	7500 kg	1250 kg	1000 kg	kpl

Elintarvikehyväksytty suljettu FIN 1000x1200

Laadukas, elintarvikehyväksytty muovilava on valmistettu HDPE-muovista. Suljettu muovilava on helpompi pestä ja pitää puhtaana. Korkeus 160 mm Väri harmaa Hyödyllisten reunusten ansiosta laatikot pysyvät lavalla paikallaan.

Keskusvarastotuote



Tuotekoodi	Tuotenimi	Tekninen nimi	Kantavuus lattialla	Kantavuus kannateltuna	Kantavuus hyllyssä	Yks.
10360039511	Hygienialava suljettu PE 1000x1200	Harmaa 7mm reunuksilla 15kpl/lava	7500 kg	1500 kg	1250 kg	kpl

Lavahäkit

Lavahäkki EUR 1200 x 800 x 1000

Sähkösinkitty
Puoli-saranaportti 1200 mm sivulla
Sopii EUR kuormalavaan 1200 x 800 mm
Sisämitat 1160 x 760 mm



Tuotekoodi	Tuotenimi	Tekninen nimi	Yks.
10360036761	Lavahäkki EUR 1200 X 800 X 1000mm	KM901000	kpl

Lavahäkki EUR 1200 x 800 x 1500

Sähkösinkitty
Puoli-saranaportti 1200 mm sivulla
Sopii EUR kuormalavaan 1200 x 800 mm
Sisämitat 1160 x 760 mm



Tuotekoodi	Tuotenimi	Tekninen nimi	Yks.
10360036762	Lavahäkki EUR 1200 X 800 X 1500mm	KM901500	kpl

Lavahäkki EUR 1200 x 800 x 1800

Sähkösinkitty
Puoli-saranaportti 1200 mm sivulla
Sopii EUR kuormalavaan 1200 x 800 mm
Sisämitat 1160 x 760 mm



Tuotekoodi	Tuotenimi	Tekninen nimi	Yks.
10360036763	Lavahäkki EUR 1200 X 800 X 1800mm	KM901800	kpl

Lavahäkki EUR 1200 x 800 x 1800

Sähkösinkitty
Puoli-saranaportti 800 mm sivulla
Sopii EUR kuormalavaan 1200 x 800 mm



Tuotekoodi	Tuotenimi	Tekninen nimi	Yks.
10360036764	Lavahäkki EUR 1200 X 800 X 1800mm	KM901800-K	kpl

Lavahäkki EUR 1200 x 800 x 420

Sähkösinkitty
Verkko 65 x 120 mm
Sopii EUR kuormalavaan 1200 x 800 mm
Kapasiteetti 800 kg



Tuotekoodi	Tuotenimi	Tekninen nimi	Yks.
10360036000	Lavahäkki EUR 1220 x 820 x 420mm	KM080040	kpl

Lavahäkki EUR 1200 x 800 x 640

Sähkösinkitty
Verkko 65 x 120 mm
Sopii EUR kuormalavaan 1200 x 800 mm
Kapasiteetti 800 kg



Tuotekoodi	Tuotenimi	Tekninen nimi	Yks.
10360036002	Lavahäkki EUR 1220 x 820 x 640mm	KM080062	kpl
10360036003	Lavahäkki EUR 1220 x 820 x 640mm	KM080062A1 avaus lyhyeltä sivulta	kpl

Lavahäkki EUR 1200 x 800 x 870

Sähkösinkitty
 Verkko 65 x 120 mm
 Sopii EUR kuormalavaan 1200 x 800 mm
 Kapasiteetti 800 kg



Tuotekoodi	Tuotenimi	Tekninen nimi	Yks.
10360036004	Lavahäkki EUR 1220 x 820 x 870mm	KM080085	kpl
10360036005	Lavahäkki EUR 1220 x 820 x 870mm	KM080085A1 avaus lyhyeltä sivulta	kpl

Lavahäkki EUR 1200 x 800 x 1020

Sähkösinkitty
 Verkko 65 x 120 mm
 Sopii EUR kuormalavaan 1200 x 800 mm
 Kapasiteetti 800 kg



Tuotekoodi	Tuotenimi	Tekninen nimi	Yks.
10360036006	Lavahäkki EUR 1220 x 820 x 1020mm	KM080100	kpl

Alumiinilavat**Alumiinilava EUR 800x1200 1,00t**

Alumiinilavojen tunnusmerkkinä on suuri tukevuus ja kuormitettavuus, ruostumattomuus ja pitkä käyttöikä. Koska ne on valmistettu korkealaatuisista materiaaleista ja huolellisesti työstetty, ne ovat hygieenisesti moitteettomia, helposti puhdistettavia ja GMP-sopivia. Ne kestävät syövyttäviä aineita, kuumuutta, kylmyyttä ja mekaanisia vaurioita.

Kehys ja pitkittäispalkit suljettua, erittäin lujaa ja korroosionkestävää alumiiniprofiilia
 Jalaket keskituella
 Saumakohtat vesitiiviiksi hitsattu
 Rullaratakelpoinen
 Palkkimäärä 5
 Kantavuus kuormalavahyllyssä 1000kg



Tuotekoodi	Tuotenimi	Tekninen nimi	Yks.
10360038232	Alumiinilava EUR 1200x800 1,00t	Zarges 45173 20/lava	kpl

Alumiinilava FIN 1000x1200 1,00t

Alumiinilavojen tunnusmerkkinä on suuri tukevuus ja kuormitettavuus, ruostumattomuus ja pitkä käyttöikä. Koska ne on valmistettu korkealaatuisista materiaaleista ja huolellisesti työstetty, ne ovat hygieenisesti moitteettomia, helposti puhdistettavia ja GMP-sopivia. Ne kestävät syövyttäviä aineita, kuumuutta, kylmyyttä ja mekaanisia vaurioita.

Kehys ja pitkittäispalkit suljettua, erittäin lujaa ja korroosionkestävää alumiiniprofiilia
 Jalakset keskituella
 Saumakohtat vesitiiviiksi hitsattu
 Rullaratakelpoinen
 Palkkimäärä 5
 Kantavuus kuormalavahyllissä 1000kg



Tuotekoodi	Tuotenimi	Tekninen nimi	Yks.
10360038233	Alumiinilava FIN 1200x1000 1,00t	Zarges 45183 20/lava	kpl

Alumiinilava EUR 800x1200 1,50t

Alumiinilavojen tunnusmerkkinä on suuri tukevuus ja kuormitettavuus, ruostumattomuus ja pitkä käyttöikä. Koska ne on valmistettu korkealaatuisista materiaaleista ja huolellisesti työstetty, ne ovat hygieenisesti moitteettomia, helposti puhdistettavia ja GMP-sopivia. Ne kestävät syövyttäviä aineita, kuumuutta, kylmyyttä ja mekaanisia vaurioita.

Kehys ja pitkittäispalkit suljettua, erittäin lujaa ja korroosionkestävää alumiiniprofiilia
 Jalakset keskituella ja 4 kulmajalkaa
 Saumakohtat vesitiiviiksi hitsattu
 Rullaratakelpoinen
 Palkkimäärä 6
 Kantavuus kuormalavahyllissä 1500kg



Tuotekoodi	Tuotenimi	Tekninen nimi	Yks.
10360038234	Alumiinilava EUR 1200x800 1,50t	Zarges 45174 20/lava	kpl

Alumiinilava FIN 1000x1200 1,50t

Alumiinilavojen tunnusmerkkinä on suuri tukevuus ja kuormitettavuus, ruostumattomuus ja pitkä käyttöikä. Koska ne on valmistettu korkealaatuisista materiaaleista ja huolellisesti työstetty, ne ovat hygieenisesti moitteettomia, helposti puhdistettavia ja GMP-sopivia. Ne kestävät syövyttäviä aineita, kuumuutta, kylmyyttä ja mekaanisia vaurioita.

Kehys ja pitkittäispalkit suljettua, erittäin lujaa ja korroosionkestävää alumiiniprofiilia
 Jalakset keskituella ja 4 kulmajalkaa
 Saumakohtat vesitiiviiksi hitsattu
 Rullaratakelpoinen
 Palkkimäärä 6
 Kantavuus kuormalavahyllissä 1500kg



Tuotekoodi	Tuotenimi	Tekninen nimi	Yks.
10360038235	Alumiinilava FIN 1200x1000 1,50t	Zarges 45184 20/lava	kpl

Trukkien lisävarusteet

Hydraulinen kärkitunkki

Monikäyttöinen, kompakti kärkitunkki.
Nosto tapahtuu joko kärjellä tai tunkin päältä.
Tunkin saa käännettyä 360°.
Tasainen lasku ja ylikuormasuoja.
CE- Hyväksytty
Toimitusmyyntinä



Tuotekoodi	Tuotenimi	Paino kg	Nosto kärjellä	Nosto päältä	Yks.
10360038480	Hydraulinen kärkitunkki 10,0t	35	30 - 260 mm	420 - 650 mm	kpl

Jäteastian kaadin

Yksinkertainen ja helppo tapa tyhjentää jäteastiat.
Soveltuu käytettäväksi yleisimmille muovisille jäteastioille 40l - 400l.
Kaatimen haarukka aukkojen leveys on 760mm ja aukon sisäleveys on 180mm.
Ulkomitat L:1120mm x S:1430mm
Pulverimaalattu RAL 5019
CE-Hyväksytty
Keskusvarastotuote



Tuotekoodi	Tuotenimi	Tekninen nimi	Yks.
10360038484	Jäteastian kaadin	Astioille 40l - 400l	kpl

Nostokoukut

Erittäin kestävät nostoadapterit trukeille.
Nostoadapterin avulla siirretään painavat tavarat kätevästi.
CE-Hyväksytty
Toimitusmyyntinä



Tuotekoodi	Tuotenimi	Tekninen nimi	Paino kg	Max haarukoiden ulkomitat	Yks.
10360038485	Nostoadapteri trukkiin 1,00t	Pyörivällä salpakoukulla	14	135 x 50 mm	kpl
10360038486	Nostoadapteri trukkiin 2,50t	Pyörivällä salpakoukulla	26	160 x 60 mm	kpl
10360038487	Nostoadapteri trukkiin 5,00t	Pyörivällä salpakoukulla	49	185 x 75 mm	kpl

Säädettävät nostohaarukat

Itsetasaavat nostohaarukat tarvitsevat vähimmäispainon, jotta nosto tapahtuu turvallisesti. Nimikkeessä on ilmoitettu kuorman maximi ja minimipaino.

Haarukoiden pituus 1000mm.

Haarukoiden leveys säädettävissä viiteen eri pykälään, alkaen 350 mm - 900 mm.

Nostosilmukan korkeus on säädettävissä kolmeen eri pykälään 1655 mm - 2355mm

Kuorman korkeus on 1300 mm - 2000mm.

CE-Hyväksytty

Toimitusmyyntinä



Tuotekoodi	Tuotenimi	Tekninen nimi	Paino kg	Yks.
10360038488	Nostohaarukka säädettävä 1,5t	Vähimmäispaino 0,3t	14	kpl
10360038489	Nostohaarukka säädettävä 3,0t	Vähimmäispaino 0,6t	26	kpl

Kokoontaittava henkilönostokori

Trukkilukituksen omaava, kokoontaittava henkilönostokori, jonka saat käyttökuntoon alle minuutissa.

Sisältää kaksi rengasta lattialla siirtelyyn, jos trukkia ei ole saatavilla.

Nostokori täyttää Ruotsin turvallisuus standardin SS 3628 ja on CE-Hyväksytty.

Ennen ensimmäistä käyttöönottoa, on henkilönostokorille ja haarukkatrukille tehtävä käyttöönottotarkastus.

Korin korkeus kokoontaitettuna on 350 mm ja käyttökunnossa 1960mm.

Max kantavuus 250 kg

Toimitusmyyntinä



Tuotekoodi	Tuotenimi	Tekninen nimi	Yks.
10360038490	Kokoontaittava henkilönostokori	1000x1000mm	kpl

Lumiaura

Kätevät aurat trukeille pieniin ja kevyihin aurauksiin.

Soveltuu myös purun ja muun vastaavan aineksen siirtelyyn.

Aura sisältää kumin, jonka saa myös lisävarusteena, kun vanha on kulunut.

Auran voit säätää helposti kolmeen eri asentoon.

Trukkilukitus

Paino 72 kg

Toimitusmyyntinä

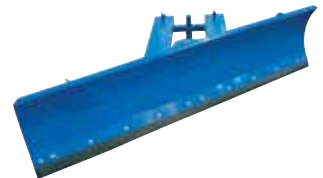

Tuotekoodi	Tuotenimi	Yks.
10360038491	Lumiaura säädettävä kumilla 2000mm	kpl
10360038492	Säädettävän lumiauran 2000mm kumi	kpl

Lumikauha

Kätevät kauhat trukeille.

Soveltuu myös purun ja muun vastaavan aineksen käsittelyyn.

Valmistettu 3mm teräksestä.

Kantavuus 1500kg

Trukkilukitus

Toimitusmyyntinä



Tuotekoodi	Tuotenimi	Tekninen nimi	Syvyys mm	Leveys mm	Paino kg	Korkeus mm	Yks.
10360038493	Lumikauha 1500mm	1000L	1795	1500	154	600	kpl
10360038494	Lumikauha 2000mm	1500L	1795	2000	209	750	kpl

Tiili- ja kottikärryt

Perus kottikärryt 110 L

Jämäkkä ja tasapainoinen pienrakentajan yleiskärry. Ergonomisen muotoilun ja kuulalaakeroidun teräsvanteellisen suuren pyörän ansiosta kärryn liikuttelu on erittäin kevyttä.

Tässä kottikärryssä on suuri, puhkeamaton polyuretaanipyörä.
TM Rakennusmaailman 4/2013 rakentajan kottikärryjen testivoittaja!
Kärry toimitetaan helposti/nopeasti kasattavissa osissa.

Tekniset tiedot:

Nimelliskuorma 150 kg

Vetoisuus (kukkura) 110 l

Mitat: P: 1425mm x L: 600mm x K: 630mm

Paino 16 Kg

Keskusvarastotuote



Tuotekoodi	Tuotenimi	Tekninen nimi	Yks.
10440004969	Kottikärry 110L 150Kg	SL Puhkeamattomalla 4.00-8	kpl
10360039395	Kottikärryn 110L puhkeamaton pyörä	SL 4.00-8 / halk. 20mm	kpl

Rakentajan kottikärry 120 L 180Kg

Erittäin laadukas ja tasapainoinen ammattilaisen yleiskärry. Ainevahvuuksien ja putkivahvisteisen kotin ansiosta kärry on todella jämäkkä ja kestävä. Liikuttelua keventää kuulalaakeroitu, teräsvanteellinen pyörä. Toimitetaan valmiiksi koottuna.

Toimitusmyyntinä

Tekniset tiedot:

Nimelliskuorma 180 kg

Vetoisuus (kukkura) 120 l

Mitat: P: 1330mm x L: 730mm x K: 700mm

Pyörä: sisärenkaallinen ilmakumipyörä kuulalaakerilla 4.00 x 6"

Paino 21 Kg



Tuotekoodi	Tuotenimi	Tekninen nimi	Yks.
10440004957	Kottikärry 120L 180Kg 120-Sarja	ESKO Ilmakumipyörällä 4.00-6	kpl

Rakentajan kottikärry 120 L 200Kg

Erittäin laadukas ja tasapainoinen vaativan ammattilaisen betonikärry. Kärryssä on tyhjentämistä helpottavat kaatokaaret ja se on saatavana ilmakumipyörällä tai puhkeamattomalla, solukumitytteisellä renkaalla. Ainevahvuudet, kotin putkivahvisteinen reuna, teräsvanne, suuri rengaskoko kuulalaakerilla mahdollistavat suurien kuormien käsittelyä.

Kottikärry puhkeamattomilla keskusvarastotuotteena

Ilmakumipyöräversio toimitusmyyntinä

Tekniset tiedot:

Nimelliskuorma 200 kg

Vetoisuus (kukkura) 120 l

Mitat: P: 1400mm x L: 700mm x K: 700mm

Paino 24 Kg



Tuotekoodi	Tuotenimi	Tekninen nimi	Yks.
10440004958	Kottikärry 120L 200Kg 350-Sarja	ESKO Ilmakumipyörällä 4.00-8	kpl
10440004959	Kottikärry 120L 200Kg 350-Sarja	ESKO Puhkeamattomalla 4.00-8	kpl

Rakentajan kottikärry 120 L 200Kg nostokorvilla

Erittäin laadukas ja tasapainoinen vaativan ammattilaisen betonikärry. Kärryssä on tyhjentämistä helpottavat kaatokaaret ja se on saatavana ilmakumipyörällä tai puhkeamattomilla, solukumitäytteisellä renkaalla. Ainevahvuudet, kotin putkivahvisteinen reuna, teräsvanne, suuri rengaskoko kuulalaakerilla mahdollistavat suurien kuormien käsittelyä.

Nostokorvakkeet
Toimitusmyyntinä

Tekniset tiedot:

Nimelliskuorma 200 kg

Vetoisuus (kukkura) 120 l

Mitat: P: 1400mm x L: 700mm x K: 700mm

Paino 24 Kg



Tuotekoodi	Tuotenimi	Tekninen nimi	Yks.
10440004960	Kottikärry 120L 200Kg 350-Sarja NK	ESKO Ilmakumipyörällä 4.00-8	kpl
10440004961	Kottikärry 120L 200Kg 350-Sarja NK	ESKO Puhkeamattomalla 4.00-8	kpl

Rakentajan kottikärry 120 L 200Kg nostokorvilla 2-pyöräinen

Erittäin laadukas ja tasapainoinen vaativan ammattilaisen betonikärry. Kärryssä on tyhjentämistä helpottavat kaatokaaret ja se on saatavana ilmakumipyörillä tai puhkeamattomilla, solukumitäytteisillä renkailla. Ainevahvuudet, kotin putkivahvisteinen reuna, teräsvanne, suuri rengaskoko kuulalaakerilla mahdollistavat suurien kuormien käsittelyä.

Nostokorvakkeet
Toimitusmyyntinä

Tekniset tiedot:

Nimelliskuorma 200 kg

Vetoisuus (kukkura) 120 l

Mitat: P: 1400mm x L: 700mm x K: 700mm

Paino 28 Kg



Tuotekoodi	Tuotenimi	Tekninen nimi	Yks.
10440004962	Kottikärry 120L 200Kg 350-Sarja NK	ESKO Ilmakumipyörillä 4.00-8 2-p	kpl
10440004963	Kottikärry 120L 200Kg 350-Sarja NK	ESKO Puhkeamattomilla 4.00-8 2-p	kpl

Rakentajan kottikärry 130 L 400Kg nostokorvilla

Erittäin laadukas ja tasapainoinen vaativan ammattilaisen kärry erityisesti sisätiloihin, koska se on kapea. Kärryssä on tyhjentämistä helpottavat kaatokaaret ja se on saatavana ilmakumipyörällä tai puhkeamattomalla, solukumitäytteisellä renkaalla. Hitsatun kotin ansiosta kärry soveltuu hyvin teollisuuskäyttöön ja siinä suuri, 130L kotti ja 400Kg nimelliskuorma.

Nostokorvakkeet
Toimitusmyyntinä

Tekniset tiedot:

Nimelliskuorma 400 kg

Vetoisuus (kukkura) 130 l

Mitat: P: 1350mm x L: 590mm x K: 760mm

Paino 35 Kg



Tuotekoodi	Tuotenimi	Tekninen nimi	Yks.
10440004964	Kottikärry 130L 400Kg 400-Sarja NK	ESKO Ilmakumipyörällä 4.00-8	kpl
10440004965	Kottikärry 130L 400Kg 400-Sarja NK	ESKO Puhkeamattomalla 4.00-8	kpl

Rakentajan kottikärry 130 L 400Kg nostokorvilla 2-pyöräinen

Erittäin laadukas ja tasapainoinen vaativan ammattilaisen kärry erityisesti sisätiloihin, koska se on kapea. Kärryssä on tyhjentämistä helpottavat kaatokaaret ja se on saatavana ilmakumipyörillä tai puhkeamattomilla, solukumitäytteisillä renkailla. Hitsatun kotin ansiosta kärry soveltuu hyvin teollisuuskäyttöön ja siinä suuri, 130L kotti ja 400Kg nimelliskuorma.

Nostokorvakkeet
Toimitusmyyntinä

Tekniset tiedot:

Nimelliskuorma 400 kg

Vetoisuus (kukkura) 130 l

Mitat: P: 1350mm x L: 590mm x K: 760mm

Paino 39 Kg



Tuotekoodi	Tuotenimi	Tekninen nimi	Yks.
10440004966	Kottikärry 130L 400Kg 400-Sarja NK	ESKO Ilmakumipyörillä 4.00-8 2-p	kpl
10440004967	Kottikärry 130L 400Kg 400-Sarja NK	ESKO Puhkeamattomilla 4.00-8 2-p	kpl

Tiilikärryt 450Kg

Erittäin kestävä ja vankkarakenteinen kärry tiilien kuljetukseen. Suunnittelussa on kiinnitetty erityistä huomiota kärryn tasapainoon ja työergonomiaan. Pyöristetyt alanurkat kärryssä helpottavat kuljetusasentoon kääntöä. Kuulalaakeroitujen teräsvanteellisten pyörien ansiosta kärry on kevyt ja helppo työntää kuormitettunakin. Saatavana joko ilmakumipyörällä tai puhkeamattomilla solukumitäytteisillä pyörillä.

Toimitetaan valmiiksi koottuna.

Toimitusmyyntinä

Tekniset tiedot:

Kantavuus 450 kg

Runko: Putkea ja lattaterästä

Kärjen pituus: 335mm

Kärjen leveys edessä: 330mm

Kärjen leveys tyvessä: 410mm

Mitat: L: 630mm x K: 1450mm

Pyörät: 4.00 x 4"

Paino 32 Kg



Tuotekoodi	Tuotenimi	Tekninen nimi	Yks.
10440004971	Tiilikärry 450Kg 560-Sarja	ESKO Ilmakumipyörillä 4.00-4	kpl
10440004972	Tiilikärry 450Kg 560-Sarja	ESKO Puhkeamattomilla 4.00-4	kpl

Tiilikärryt 450Kg jarrulla

Erittäin kestävä ja vankkarakenteinen jarrullinen kärry tiilien kuljetukseen. Suunnittelussa on kiinnitetty erityistä huomiota kärryn tasapainoon ja työergonomiaan. Pyöristetyt alanurkat kärryssä helpottavat kuljetusasentoon kääntöä. Kuulalaakeroitujen teräsvanteellisten pyörien ansiosta kärryä on kevyt ja helppo työntää kuormitettunakin. Saatavana joko ilmakumipyörillä tai puhkeamattomilla solukumitäytteisillä pyörillä.

Toimitetaan valmiiksi koottuna.
Toimitusmyyntinä

Tekniset tiedot:

Kantavuus 450 kg

Runko: Putkea ja lattaterästä

Kärjen pituus: 335mm

Kärjen leveys edessä: 330mm

Kärjen leveys tyvessä: 410mm

Mitat: L: 630mm x K: 1450mm

Pyörät: 4.00 x 4"

Paino 32 Kg



Tuotekoodi	Tuotenimi	Tekninen nimi	Yks.
10440004973	Tiilikärry 450Kg 565-Sarja jarrulla	ESKO Ilmakumipyörillä 4.00-4	kpl
10440004974	Tiilikärry 450Kg 565-Sarja jarrulla	ESKO Puhkeamattomilla 4.00-4	kpl

Tiilikärryt 450Kg taustapellillä

Erittäin kestävä ja vankkarakenteinen jarrullinen kärry tiilien kuljetukseen. Suunnittelussa on kiinnitetty erityistä huomiota kärryn tasapainoon ja työergonomiaan. Pyöristetyt alanurkat kärryssä helpottavat kuljetusasentoon kääntöä. Taustapellin ansiosta irtonaiset, mahdollisesti putoilevat tavarat pysyvät kärryssä. Sivuttaissuuntaisesti liikkuvat sorkat ovat vapaasti säädettävissä 110 – 360 mm leveydelle, minkä ansiosta esimerkiksi maahan painautunut tiililetka on helppo nostaa ylös. Kuulalaakeroitujen teräsvanteellisten pyörien ansiosta kärryä on kevyt ja helppo työntää kuormitettunakin. Saatavana joko ilmakumipyörillä tai puhkeamattomilla solukumitäytteisillä pyörillä.

Toimitetaan valmiiksi koottuna.
Toimitusmyyntinä

Tekniset tiedot:

Kantavuus 450 kg

Runko: Putkea ja lattaterästä

Kärjen pituus: 335mm

Kärjen leveys: 110mm - 360mm

Mitat: L: 630mm x K: 1450mm

Pyörät: 4.00 x 4"

Paino 34 Kg



Tuotekoodi	Tuotenimi	Tekninen nimi	Yks.
10440004975	Tiilikärry 450Kg 575-Sarja jarrulla	ESKO Ilmakumipyörillä 4.00-4	kpl
10440004976	Tiilikärry 450Kg 575-Sarja jarrulla	ESKO Puhkeamattomilla 4.00-4	kpl

Muoviset kottikärryt 200 L 200Kg

Vankka ja laadukas kärry puutarhaan, talleille ja maatalouteen. Soveltuu mittojensa ansiosta myös ahtaisiin paikkoihin. Kestävä ja kevyt kotti, joka on valmistettu 100% kierrätyskelppoisesta polypropeenista. Kärry on helppo tyhjentää, puhdistaa ja se säilyttää olomuotonsa vuodesta toiseen. Ergonomisesti muotoiltu, vahva metallinen runko. Kärryn tasapainopistettä voidaan muuttaa säätämällä pyörän paikkaa. Suuri, rullalaakeroitu pyörä mahdollistaa raskaidenkin kuormien työntämisen.

Toimitetaan valmiiksi koottuna.

Toimitusmyyntinä

Tekniset tiedot:

Nimelliskuorma 200 kg

Vetoisuus (kukkura) 200 l

Mitat: P: 1510mm x L: 680mm x K: 760mm

Pyörä: sisärenkaallinen ilmakumipyörä rullalaakerilla 4.00 x 8"

Paino 17 Kg



SL

Tuotekoodi	Tuotenimi	Tekninen nimi	Yks.
10440004986	Kottikärry muovinen 200Kg 200-Sarja	SL Ilmakumipyörällä 4.00-8	kpl

Muoviset kottikärryt 300L 250Kg 2-pyöräinen

Suuri, kevyt, kierrätettävä polyeteenivalmisteinen 300L kärry. Tuotteella on suunniteltu siirrettävän suuria kuormia. Se on tukeva ja tasapainoinen. Kärry on helppo tyhjentää, puhdistaa ja se säilyttää olomuotonsa vuodesta toiseen. Ergonomisesti muotoiltu, vahva metallinen runko. Suuret, rullalaakeroituvat pyörät mahdollistavat raskaidenkin kuormien työntämisen.

Toimitetaan valmiiksi koottuna.

Toimitusmyyntinä

Tekniset tiedot:

Nimelliskuorma 250 kg

Vetoisuus (kukkura) 300 l

Mitat: P: 1580mm x L: 905mm x K: 760mm

Pyörät: sisärenkaalliset ilmakumipyörät rullalaakerilla 4.00 x 8"

Paino 21 Kg



SL

Tuotekoodi	Tuotenimi	Tekninen nimi	Yks.
10440004987	Kottikärry muovinen 250Kg 300-Sarja	SL Ilmakumipyörillä 4.00-8 2-p	kpl

Kuljetusalustat

Sähkösinkityt Kuljetustasot

Sähkösinkitty kuljetusalusta tukevalla 100mm nailonpyörillä.

Kaikki pyörät kääntyvät.

Toimitusmyyntinä



Km
Your workmate

Tuotekoodi	Tuotenimi	Tekninen nimi	Yks.
10360036621	ZNK kuljetusalusta 600x400	KM673	kpl

MDF Kuljetustasot

Kuljetusalusta, vahva vaneritaso ja tukevat nailonpyörä. 4 mallia.
Mattoversiossa uritettu kumimatto.

18 mm vaneri
4 kääntyvää pyörää 100 mm
Kantavuus 300 kg
Toimitusmyyntinä



Tuotekoodi	Tuotenimi	Tekninen nimi	Yks.
10360036622	MDF Kuljetusalusta 600x400	KM675	kpl
10360036623	MDF Kuljetusalusta 600x600	KM676	kpl
10360036624	MDF Kuljetusalusta 600x400 matolla	KM679	kpl
10360036625	MDF Kuljetusalusta 600x600 matolla	KM680	kpl

MDF Lavavaunut



Tuotekoodi	Tuotenimi	Tekninen nimi	Yks.
10360036320	Lavavaunu Pohja 1000X700	KM330-2	kpl
10360036323	Lavavaunu Pohja 1000X700	KM330-2B JP	kpl
10360036324	Lavavaunu Pohja 1200X800	KM330-3	kpl
10360036325	Lavavaunu Pohja 1200X800	KM330-3B JP	kpl

Kuljetusalusta teline

Teline kuljetusalustoille. 600x400 mm kuljetusalustoille.

10 kuljetusalustalle
4 kääntyvää pyörää 100 mm
Toimitusmyyntinä



Tuotekoodi	Tuotenimi	Tekninen nimi	Yks.
10360036620	Kuljetusalusta teline	KM670S	kpl

Toimisto- ja sosiaalitalan kalusteet

Aulakalusteet	410
Konttori- ja satulatuolit	411
Ilmoitustaulut, avainkaappi	413
Posti- ja keräilyvaunut, tuulettimet	415
Pukuhuoneen kalusteet, vaatekaapit	418
Valvomotuolit	422
Vaate- ja kenkätelineet	423
Liikuteltavat työpisteet	424
Liikuteltavan työpisteen varusteet	426
Latausvaunu	429
Siirrettävä työpiste ja sen lisävarusteet	430
Liikkuva työpiste	434



Aulakalusteet

Puuhenkari välipuulla



Tuotekoodi	Tuotenimi	Tekninen nimi	Yks.
10360038301	Puuhenkari välipuulla	360001NA	kpl

Lasivitriinikaappi seinäkiinnitys

Käytännöllinen vitriinikaappi seinään kiinnitettäväksi näyttelytilaan, messuille tai konttoriin

Kaksi hyllytasoa ja kolme tasoa
Tasojen tasainen kuormitus 15 kg
K:800 x L:820 x S:250



Tuotekoodi	Tuotenimi	Tekninen nimi	Yks.
10360035634	Lasivitriinikaappi seinäkiinnitys	2 tasoa	kpl

Lasivitriinikaappi pyörillä

Käytännöllinen lasivitriinikaappi karkaistusta lasista tuotteiden esittelyyn niin näyttelytilaan kuin messuillekin

Tasojen tasainen kuormitus 10 kg
Sisältää 2 kpl 20W kohdevalaisinta (Asennus: valtuutettu sähkömies!)
K:1790 x L:970 x S:400



Tuotekoodi	Tuotenimi	Tekninen nimi	Yks.
10360035635	Lasivitriinikaappi pyörillä	5 tasoa	kpl

Rajausnauhatolpat 2,5m

Italialaisvalmisteinen rajaava tolppa soveltuu käytettäväksi kohteessa kuin kohteessa. Voit kiinnittää tolpan nauhan toiseen tolppaan tai seinäkiinnikkeeseen. Saatavilla on myös paljon muita malleja, pituuksia, värejä ja painatuksia.



Tuotekoodi	Tuotenimi	Tekninen nimi	Yks.
10360039521	Rajausnauhatolppa 2,5m musta	Eloksoitu alumiini	kpl
10360039522	Rajausnauhatolppa 2,5m harmaa	Eloksoitu alumiini	kpl
10360039523	Vastakappale	Musta muovi	kpl
10360039524	Vastakappale	Harmaa muovi	kpl

Konttori- ja satulatuolit

Satulatuoli Careline

Careline sarjan tuolit on suunniteltu päivittäistä ja pitkäaikaista istumatyöskentelyä varten. Tuolissa on portaaton korkeudensäätö ja istuinkulmansäätö. Pehmeässä kangastuolissa on mukava istua ja se on ergonomisesti hyvä valinta. Kangassatulatuolit sopivat erinomaisesti toimistoihin, puhtaisiin tuotantotiloihin, laboratorioihin, myymälöihin jmv kohteisiin. Näyttävän alumiiniristikon ansiosta tuoli sopii myös hyvin julkisiin tiloihin. Punainen kangas keskusvarastotuotteena.



GLOBAL®

Tuotekoodi	Tuotenimi	Tekninen nimi	Yks.
10360039387	Satulatuoli punainen kangas 58-77cm	GS 46 2 0742 1 2	kpl

Konttorituoli Aktiv

Laadukas, perinteinen ja näyttävä eurooppalainen kangasvillaistumella varustettu työtuoli. Istuimen pintamateriaali on vahvaa ja kestävää tiiviisti kudottua kangasta. Istuinkorkeus on säädettävissä 520mm - 650mm. Tuolissa on Euromatic ominaisuus, jolla voit säätää istuinkulmaa ja selkänöjää työergonomian parantamiseksi. Lisävarusteena käsinojapari 10360037745.

Varustettu 50 mm vakaasti ja hiljaa kulkevilla pyörillä.
Sisältää elegantit, alumiiniset jalat ø 630mm, jotka on helppo pitää puhtaana.
Varastotuote, tilauksesta myös muissa väreissä ja istuinkorkeuksissa.

Lisävarusteena käsinojapari 10360037745
Lisää erilaisia tuoleja ja jakkaroita Teollisuus- ja Varastokalusteissa.



GLOBAL®

Tuotekoodi	Tuotenimi	Tekninen nimi	Yks.
10360037744	Konttorituoli Aktiv	GS 60 3 021 2 1 0	kpl

Satulatuoli Saturn

Laadukas eurooppalainen kangasvillaistumella varustettu työtuoli. Materiaalina istuimen pinta ja käsi/selkänöja pinta ovat vahvaa ja kestävää tiiviisti kudottua kangasta. Molemmissa malleissa istuinkorkeus on säädettävissä ja käsi/selkänöja pyörii 360°. Asematuolit mahdollistavat rennon istuinassenon, jolloin myös työergonomia on hyvä.

Varustettu 50mm vakaasti ja hiljaa kulkevilla pyörillä.
Sisältää elegantit, alumiiniset jalat ø 610mm, jotka on helppo pitää puhtaana.
Tilastuote, saatavana myös muissa väreissä ja istuinkorkeuksissa.

Lisää erilaisia tuoleja ja jakkaroita Teollisuus- ja Varastokalusteissa.



GLOBAL®

Tuotekoodi	Tuotenimi	Tekninen nimi	Yks.
10360037746	Asematuoli Saturn L 40-53cm	GS 43 3 420 2 2	kpl
10360037747	Asematuoli Saturn M 49-69cm	GS 43 2 420 2 2	kpl

Ilmatuoli Pilates

Laadukas eurooppalainen ilmaistuimella varustettu satulatuoli. Pilates tuolilla on sama vaikutus kuin Pilatespallolla. Se voimistaa vatsalihaksia ja helpottaa selkäkipuja. Tämä tuoli parantaa myös koordinaatiota ja ryhtiä, työteon ohessa. Vakio istuinkorkeus on säädettävissä 520mm – 710mm.

Satulatuolit mahdollistavat rennon istuin-asennon, jolloin työergonomia on hyvä.

Varustettu 65mm vakaasti ja hiljaa kulkevilla pyörillä, joissa kahdessa on jarru. Sisältää elegantit, alumiiniset jalat ø 610mm, jotka on helppo pitää puhtaana. Keskusvarastotuote.

Lisää erilaisia tuoleja ja jakkaroita Teollisuus- ja Varastokalusteissa.



GLOBAL®

Tuotekoodi	Tuotenimi	Tekninen nimi	Yks.
10360037750	Satulatuoli Pilates	GS 45 2 281 1 2	kpl

Satulatuoli Gamma selkänøjalla

Laadukas eurooppalainen vaahtomuovi-istuimella varustettu satulatuoli. Tuolissa on pehmeä istuin, joka muistuttaa polkupyörän satulaa. Istuimen korkeutta voit säätää 580 mm - 770mm. Satulatuolit mahdollistavat rennon istuin-asennon, jolloin työergonomia on hyvä. Selkänöjan avulla istuin-asentosi on automaattisesti ergonominen.

Varustettu 50mm vakaasti ja hiljaa kulkevilla pyörillä. Sisältää elegantit, alumiiniset jalat ø 610mm, jotka on helppo pitää puhtaana. Tilaustuote, saatavana myös muissa väreissä ja istuinkorkeuksissa.

Lisää erilaisia tuoleja ja jakkaroita Teollisuus- ja Varastokalusteissa.



GLOBAL®

Tuotekoodi	Tuotenimi	Tekninen nimi	Yks.
10360037748	Satulatuoli Gamma Selkänøjalla	GS 46 2 1383 2 2	kpl

Satulatuoli Care Line keinoahka

Careline sarjan tuolit on suunniteltu päivittäistä ja pitkäaikaista istumatyöskentelyä varten. Tuolissa on portaaton korkeudensäätö ja istuinkulmansäätö. Pehmeässä keinoahkatuolissa on mukava istua ja se on ergonomisesti hyvä valinta. Keinoahkaiset satulatuolit sopivat erinomaisesti toimistoihin, tuotantotiloihin, laboratorioihin, varastoihin jmv kohteisiin. Näyttävän alumiiniristikön ansiosta tuoli sopii hyvin myös julkisiin tiloihin ja erityisesti esim. varaston henkilökunnan käyttöön.. Keskusvarastotuote.



GLOBAL®

Tuotekoodi	Tuotenimi	Tekninen nimi	Yks.
10360039525	Satulatuoli keinoahka 58-77cm	GS 46 2 0780 1 2	kpl

Ilmoitustaulut, avainkaappi

Avainkaapit

Saatavana myös elektroniset mallit
Vaaleanharmaa
Sisältää kaksi avainta



Tuotekoodi	Tuotenimi	Tekninen nimi	Koko mm	Yks.
10360021828	Supergo Avainkaappi 24	250x180x60, 24 avaimelle 3289	250x180x60	kpl
10360021827	Supergo Avainkaappi 36	250x180x60, 36 avaimelle 3290	250x180x60	kpl
10360021826	Supergo Avainkaappi 70	370x280x60, 70 avaimelle 3291	370x280x60	kpl
10360021830	Supergo Avainkaappi 110	370x280x60, 110 avaimelle 3292	370x280x80	kpl
10360021829	Supergo Avainkaappi 150	550x380x80, 150 avaimelle 3294	550x380x140	kpl

Lasiemaloidut ilmoitustaulut

Kova pinta magneettitoiminnolla kestää kulutusta ja on pitkäikäinen.
Taulu ei naarmuunnu ja se on helppo pitää puhtaana. Taulussa on alumiiniprofiilinen kynähylly. Muista tilata myös aloituspakkaus.

Aloituspakkaus sisältää:
4 eriväristä huopakynää
1 magneettinen taulunpyyhin
4 vaihtohuopaa taulunpyyhkimeen
1 magneettinen kynäpidike
6 magneettia
1 nestesäiliö
1 puhdistuspyyhe



Tuotekoodi	Tuotenimi	Tekninen nimi	Yks.
10360035668	Lasiemaloitu Ilmoitustaulu	L:450mm X K:600mm	kpl
10360035669	Lasiemaloitu Ilmoitustaulu	L:600mm X K:900mm	kpl
10360035670	Lasiemaloitu Ilmoitustaulu	L:900mm X K:1200mm	kpl
10360035671	Lasiemaloitu Ilmoitustaulu	L:1000mm X K:1200mm	kpl
10360035672	Lasiemaloitu Ilmoitustaulu	L:1500mm X K:1200mm	kpl
10360035673	Lasiemaloitu Ilmoitustaulu	L:2000mm X K:1200mm	kpl
10360035674	Lasiemaloitu Ilmoitustaulu	L:2500mm X K:1200mm	kpl
10360035675	Lasiemaloitu Ilmoitustaulu	L:3000mm X K:1200mm	kpl
10360035676	Lasiemaloitu Ilmoitustaulu	L:3500mm X K:1200mm	kpl
10360035677	Lasiemaloitu Ilmoitustaulu	L:4000mm X K:1200mm	kpl
10360035678	Aloituspakkaus		kpl

Lasiemaloidut ilmoitustaulut siirrettävä

Kova pinta magneettitoiminnolla kestää kulutusta ja on pitkäikäinen. Taulu ei naarmuunnu ja se on helppo pitää puhtaana. Taulussa on alumiiniprofiilinen kynähylly. Muista tilata myös aloituspakkaus. Taulu on 1-puoleinen.

Muista tilata myös aloituspakkaus

Aloituspakkaus sisältää:
 4 eriväristä huopakynää
 1 magneettinen taulunpyyhin
 4 vaihtohuopaa taulunpyyhkimeen
 1 magneettinen kynäpidike
 6 magneettia
 1 nestesäiliö
 1 puhdistuspyyhe



Tuotekoodi	Tuotenimi	Tekninen nimi	Yks.
10360035679	Lasiemaloitu Ilmoitustaulu S	L:1000mm X K:1200mm	kpl
10360035680	Lasiemaloitu Ilmoitustaulu S	L:1500mm X K:1200mm	kpl
10360035681	Lasiemaloitu Ilmoitustaulu S	L:2000mm X K:1200mm	kpl

Kangaspäällysteinen ilmoitustaulu

Huokoinen ilmoitustaulu, jossa on kangaspäällyste ja alumiiniraamit. Voit asentaa sen pysty- tai vaakasuoraan. Kiinnitysruuvit mukana.



Tuotekoodi	Tuotenimi	Tekninen nimi	Yks.
10360035682	Kangaspäällysteinen Ilmoitustaulu	L:600mm X K:450mm Harmaa	kpl
10360035683	Kangaspäällysteinen Ilmoitustaulu	L:900mm X K:600mm Harmaa	kpl
10360035684	Kangaspäällysteinen Ilmoitustaulu	L:1200mm X K:900mm Harmaa	kpl
10360035685	Kangaspäällysteinen Ilmoitustaulu	L:2000mm X K:1200mm Harmaa	kpl

Korkkipintainen ilmoitustaulu

Perinteinen korkkipintainen ilmoitustaulu. Voit asentaa sen pysty- tai vaakasuoraan. Kiinnitysruuvit mukana.



Tuotekoodi	Tuotenimi	Tekninen nimi	Yks.
10360035686	Korkkipintainen Ilmoitustaulu	L:600mm X K:450mm	kpl
10360035687	Korkkipintainen Ilmoitustaulu	L:900mm X K:600mm	kpl
10360035688	Korkkipintainen Ilmoitustaulu	L:1200mm X K:900mm	kpl

Posti- ja keräilyvaunut, tuulettimet

Nokkakärri jatkonokalla

Pulverimaalattu

Lastausalustan koko 360 x 480 mm

Pienin lastausalustan koko 415 x 175 mm

Laadukkaat Tenten Ilmakumirenkaat 260 x 85 mm

Kantavuus 250 kg



Tuotekoodi	Tuotenimi	Tekninen nimi	Yks.
10360036027	Nokkakärri 360 x 480 mm 250kg	KM104 ilmakumipyörät	kpl

Alumiini nokkakärriyt

KM0207

Tukeva alumiininen rakenne

Helppo taittaa kokoon (390 x 55 x 675)

Lastausalustan koko 385 x 230 mm

Muovivanne kumipyörällä 125 mm

Kantavuus 60 kg

KM0208

Tukeva alumiininen rakenne

Helppo taittaa kokoon (490 x 70 x 800)

Lastausalustan koko 480 x 300 mm

Muovivanne kumipyörällä 175 mm

Kantavuus 125 kg



Tuotekoodi	Tuotenimi	Tekninen nimi	Yks.
10360035989	Alumiinikärri 385 x 230 mm 60kg	KM0207	kpl
10360035990	Alumiinikärri 480 x 300 mm 120kg	KM0208	kpl

Design kärrysarja 8100

KM8112

Pulverimaalattu, laminaatti hyllyt
Korkeus ylähyllylle 780 mm
Hyllyjen välinen etäisyys 545 mm
Hyllyn koko 950 x 430 mm
4 kääntyvää pyörää 125 mm
Kantavuus 250 kg

KM8113

Pulverimaalattu, laminaatti hyllyt
Korkeus ylähyllylle 780 mm
Hyllyjen välinen etäisyys 260 mm
Hyllyn koko 950 x 430 mm
4 kääntyvää pyörää 125 mm
Kantavuus 250 kg



Tuotekoodi	Tuotenimi	Tekninen nimi	Väri	Jarrupyörät	Yks.
10360036699	2-Tasovaunu Design	KM8112-BJ	Koivu		kpl
10360036700	2-Tasovaunu Design	KM8112-BJB	Koivu	X	kpl
10360036701	2-Tasovaunu Design	KM8112-BO	Pyökki		kpl
10360036702	2-Tasovaunu Design	KM8112-BOB	Pyökki	X	kpl
10360036703	2-Tasovaunu Design	KM8112-KÖ	Kirsikka		kpl
10360036704	2-Tasovaunu Design	KM8112-KÖB	Kirsikka	X	kpl
10360036705	2-Tasovaunu Design	KM8112-MA	Mahonki		kpl
10360036706	2-Tasovaunu Design	KM8112-MAB	Mahonki	X	kpl
10360036707	3-Tasovaunu Design	KM8113-BJ	Koivu		kpl
10360036708	3-Tasovaunu Design	KM8113-BJB	Koivu	X	kpl
10360036709	3-Tasovaunu Design	KM8113-BO	Pyökki		kpl
10360036710	3-Tasovaunu Design	KM8113-BOB	Pyökki	X	kpl
10360036711	3-Tasovaunu Design	KM8113-KÖ	Kirsikka		kpl
10360036712	3-Tasovaunu Design	KM8113-KÖB	Kirsikka	X	kpl
10360036713	3-Tasovaunu Design	KM8113-MA	Mahonki		kpl
10360036714	3-Tasovaunu Design	KM8113-MAB	Mahonki	X	kpl

Kirjastovaunut

KM151 ja KM152

Sinkitty, laminaatti hyllyt

Täyshitsattu

Korkeus ylähyllyllä 890 mm

Hyllyjen välinen etäisyys 350 mm

Sisältää 6 kirjatukea

4 kääntyvää pyörää, 100 mm

Kantavuus 25 kg/hylly

KM151S

Sinkitty, laminaatti hyllyt

Täyshitsattu

Korkeus ylähyllyllä 1250 mm

Hyllyjen välinen etäisyys 515 mm

4 kääntyvää pyörää, 100 mm

Kantavuus 25 kg/hylly

KM151S4

Sinkitty, laminaatti hyllyt

Täyshitsattu

Korkeus ylähyllyllä 1250 mm

Hyllyjen välinen etäisyys 325 mm

4 kääntyvää pyörää, 100 mm

Kantavuus 25 kg/hylly



Tuotekoodi	Tuotenimi	Tekninen nimi	Yks.
10360036142	Kirjavaunu jakajilla 750x290x1140	KM151	kpl
10360036143	Kirjavaunu 750x290x1500 3-hyllyä	KM151S	kpl
10360036144	Kirjavaunu 750x290x1500 4-hyllyä	KM151S4	kpl
10360036145	Kirjavaunu jakajilla 1000x290x1140	KM152	kpl

Lattia- ja seinätuulettimet

Casa Fan

Konedirektiivin mukainen tehokas pöytä ja seinätuuletin. Kromattua kokometallia, jossa korkeus-säädettävä tuuletinpyörä. Kahvaa voit käyttää seinäkiinnityksiin.

Tekniset mitat:

Alumiinilaippojen halkaisija 400mm

Suojakori 440mm

Moottorin teho 110W

3-nopeuksinen

Ulkomitat L:490mm X K:480mm

3v Materiaalitakuu



Tuotekoodi	Tuotenimi	Tekninen nimi	Yks.
10360035888	Lattia- ja seinätuuletin Speed G	450mm 304008 28kpl/lava	kpl

Pukuhuoneen kalusteet, vaatekaapit

Lyhytviset vaatekaapit

Vaatekaapit on valmistettu laadukkaasta kylmävalssatusta 0,7mm teräslevystä
 Kaikki kaapinovet on vahvistettu kotelorakenteella
 Erikoistilauksesta myös 1,0 mm:n teräslevystä
 Kaappien osat on liitetty toisiinsa pistehitsauksella, mikä takaa vaatekaappien vahvan rakenteen ja pitkän käyttöiän
 Kaikissa vaatekaapeissa on vakiovarusteena, hattuhylly, vaatepuun kannatin ja kaksi ripustuskoukkuja sekä ilmanvaihtoaukot kaapin katossa ja pohjassa
 Erikoistilauksena valmistetut vaatekaapit voidaan myös liittää rakennuksen sisäiseen koneelliseen ilmastointiin
 Saatavana salpalaitteella, abloy-lukolla tai Ronis-lukolla, (katso oma tuoteryhmä) jotka on helppo asentaa kiinni kaappeihin
 Runkoväri harmaa RAL 7035 ja oviväri sininen (RAL 5014)
 Tilauksesta myös muut väri vaihtoehdot
 Vaatekaapit toimitetaan tasakattoisina, mainitse tilauksen yhteydessä jos haluat viistokattoisena
 Viistokattoisen vaatekaapin korkeus on 2085mm
 Viistokatto on helpompi pitää puhtaana kun tasakatto
 Penkit ja naulakot eivät kuulu toimitukseen



Tuotekoodi	Tuotenimi	Tekninen nimi	Yks.
10360023350	Vaatekaappi GK 1x300x1900mm	lyhytvinen, ei lukkoa, RAL 5014	kpl
10360023351	Vaatekaappi GK 1x400x1900mm	lyhytvinen, ei lukkoa, RAL 5014	kpl
10360023352	Vaatekaappi GK 2x400x1900mm	lyhytvinen, ei lukkoa, RAL 5014	kpl
10360023353	Vaatekaappi GK 3x300x1900mm	lyhytvinen, ei lukkoa, RAL 5014	kpl
10360023354	Vaatekaappi GK 3x400x1900mm	lyhytvinen, ei lukkoa, RAL 5014	kpl
10360023355	Vaatekaappi GK 4x300x1900mm	lyhytvinen, ei lukkoa, RAL 5014	kpl
10360023366	Vaatekaappi GK 2x300x1900mm	lyhytvinen, ei lukkoa, RAL 5014	kpl

Pitkäviset vaatekaapit

Vaatekaapit on valmistettu laadukkaasta kylmävalssatusta 0,7mm teräslevystä
 Kaikki kaapinovet on vahvistettu kotelorakenteella
 Erikoistilauksesta myös 1,0 mm:n teräslevystä
 Kaappien osat on liitetty toisiinsa pistehitsauksella, mikä takaa vaatekaappien vahvan rakenteen ja pitkän käyttöiän
 Kaikissa vaatekaapeissa on vakiovarusteena, hattuhylly, vaatepuun kannatin ja kaksi ripustuskoukkuja sekä ilmanvaihtoaukot kaapin katossa ja pohjassa
 Erikoistilauksena valmistetut vaatekaapit voidaan myös liittää rakennuksen sisäiseen koneelliseen ilmastointiin
 Saatavana salpalaitteella, abloy-lukolla tai Ronis-lukolla, (kts. oma tuoteryhmä) jotka on helppo asentaa kiinni kaappeihin
 Kyseiset kaapit sinisellä ovella (RAL 5014), myös muut väri vaihtoehdot mahdollisia
 Runkoväri harmaa RAL 7035



Tuotekoodi	Tuotenimi	Tekninen nimi	Yks.
10360023356	Vaatekaappi GKU 1x300x1900mm	pitkävinen, ei lukkoa, RAL 5014	kpl
10360023357	Vaatekaappi GKU 1x400x1900mm	pitkävinen, ei lukkoa, RAL 5014	kpl
10360023358	Vaatekaappi GKU 2x300x1900mm	pitkävinen, ei lukkoa, RAL 5014	kpl
10360023359	Vaatekaappi GKU 2x400x1900mm	pitkävinen, ei lukkoa, RAL 5014	kpl
10360023360	Vaatekaappi GKU 3x300x1900mm	pitkävinen, ei lukkoa, RAL 5014	kpl
10360023361	Vaatekaappi GKU 3x400x1900mm	pitkävinen, ei lukkoa, RAL 5014	kpl
10360023362	Vaatekaappi GKU 4x300x1900mm	pitkävinen, ei lukkoa, RAL 5014	kpl

Säleovet

Teräsovieen lisäksi saatavana myös puusäleovet



Vaatekaappien vakiovärit

RUNKO

RAL 5014

RAL 7035

OVET

RAL 1001

RAL 2001

RAL 6005

RAL 7035

RAL 4004

RAL 5017

RAL 7040

RAL 9005

Vakioväritys on:

Runko: 7035

Ovi: 5017

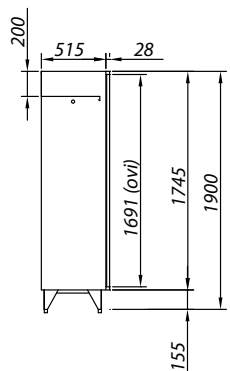
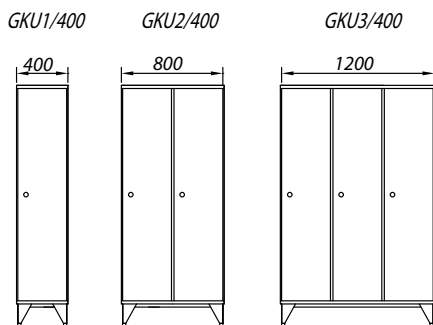
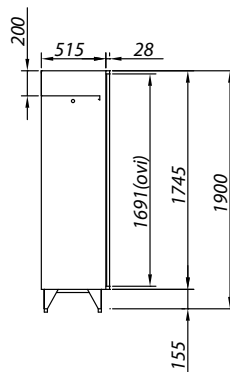
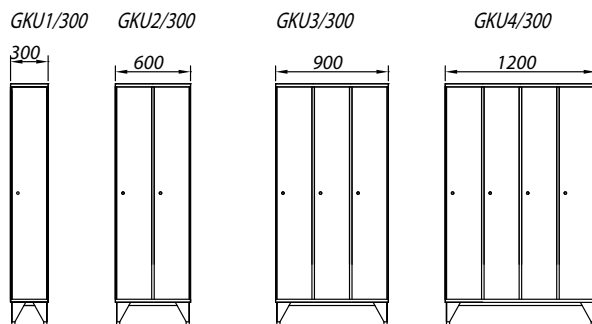

Vaatekaappien lukot

Lukot jälkiasennetaan kiinni kaappeihin



Salpalaite



Ronis-lukko



Abloy-lukko

Tuotekoodi	Tuotenimi	Yks.
10360023363	Abloy Lukko + 2 avainta	kpl
10360023364	Ronis-lukko + 2 avainta	kpl
10360023365	Salpalaite vaatekaappiin	kpl

Istuinpenkit

Istuintason korkeus 420mm ja syvyys on 300mm



Tuotekoodi	Tuotenimi	Tekninen nimi	Yks.
10360021561	Mäntylautapenkki	420x300x300	kpl
10360021562	Mäntylautapenkki	420x400x300	kpl
10360021563	Mäntylautapenkki	420x600x300	kpl
10360021564	Mäntylautapenkki	420x800x300	kpl
10360021565	Mäntylautapenkki	420x900x300	kpl
10360021560	Mäntylautapenkki	420x1200x300	kpl

Lyhytviset Z-kaapit

Z-kaapit on valmistettu laadukkaasta kylmävalssatusta teräslevystä

Vakiokaappien rungot ja ovet on valmistettu 0,7 mm:n teräslevystä

Kaikki kaapinovat on vahvistettu kotelorakenteella

Erikoistilauksesta myös 1,0 mm:n teräslevystä

Kaappien osat on liitetty toisiinsa pistehitsauksella, mikä takaa Z-kaappien vahvan rakenteen ja pitkän käyttöiän

Z-kaappi on paras tilaa säästävä kaappiratkaisu tiloissa, joissa ei ole mahdollista käyttää vakiokokoisia vaatekaappeja

Erityisen oviratkaisun ansiosta yhden kaapin paikkaa voi käyttää kaksi käyttäjää

Kaikkissa Z-kaapeissa on vakiovarusteena sylinteri- tai riippulukko, ylemmässä kaapissa

hattuhylly, vaatepuun kannatin ja kaksi ripustuskoukkuja sekä ilmanvaihtoaukot kaapin

katossa, pohjassa ja väliseinässä

Runkoväri harmaa RAL 7035, oviväri valittavissa 9 vakiovärisävystä (kysy lisää myyjältä)



Tuotekoodi	Tuotenimi	Tekninen nimi	Yks.
10360021505	Z-vaatekaappi 2-ovella, ovi 300 mm	1900x300x515, Ronis-lukko	kpl
10360021506	Z-vaatekaappi 2-ovella, ovi 300 mm	1900x300x515, Salpalaite	kpl
10360021507	Z-vaatekaappi 2-ovella, ovi 300 mm	1900x300x515 Abloy-lukko	kpl
10360021499	Z-vaatekaappi 2-ovella, ovi 400 mm	1900x400x515, Salpalaite	kpl
10360021500	Z-vaatekaappi 2-ovella, ovi 400 mm	1900x400x515 Ronis-lukko	kpl
10360021501	Z-vaatekaappi 2-ovella, ovi 400 mm	1900x400x515 Abloy-lukko	kpl
10360021493	Z-vaatekaappi 4-ovella, ovi 300 mm	1900x600x515, Salpalaite	kpl
10360021494	Z-vaatekaappi 4-ovella, ovi 300 mm	1900x600x515 Ronis-lukko	kpl
10360021495	Z-vaatekaappi 4-ovella, ovi 300 mm	1900x600x515 Abloy-lukko	kpl
10360021487	Z-vaatekaappi 4-ovella, ovi 400 mm	1900x800x515, Salpalaite	kpl
10360021488	Z-vaatekaappi 4-ovella, ovi 400 mm	1900x800x515 Ronis-lukko	kpl
10360021489	Z-vaatekaappi 4-ovella, ovi 400 mm	1900x800x515 Abloy-lukko	kpl
10360021481	Z-vaatekaappi 6-ovella, ovi 300 mm	1900x900x515, Salpalaite	kpl
10360021482	Z-vaatekaappi 6-ovella, ovi 300 mm	1900x900x515 Ronis-lukko	kpl
10360021483	Z-vaatekaappi 6-ovella, ovi 300 mm	1900x900x515 Abloy-lukko	kpl
10360021475	Z-vaatekaappi 6-ovella, ovi 400 mm	1900x1200x515, Salpalaite	kpl
10360021476	Z-vaatekaappi 6-ovella, ovi 400 mm	1900x1200x515 Ronis-lukko	kpl
10360021477	Z-vaatekaappi 6-ovella, ovi 400 mm	1900x1200x515 Abloy-lukko	kpl
10360021469	Z-vaatekaappi 8-ovella, ovi 300 mm	1900x1200x515, Salpalaite	kpl
10360021470	Z-vaatekaappi 8-ovella, ovi 300 mm	1900x1200x515 Ronis-lukko	kpl
10360021471	Z-vaatekaappi 8-ovella, ovi 300 mm	1900x1200x515 Abloy-lukko	kpl

Pitkäoviset Z-kaapit

Z-kaapit on valmistettu laadukkaasta kylmävalssatusta teräslevystä
 Vakiokaappien rungot ja ovet on valmistettu 0,7 mm:n teräslevystä
 Kaikki kaapinovat on vahvistettu kotelorakenteella
 Erikoistilauksesta myös 1,0 mm:n teräslevystä
 Kaappien osat on liitetty toisiinsa pistehitsauksella, mikä takaa Z-kaappien vahvan rakenteen ja pitkän käyttöiän
 Z-kaappi on paras tilaa säästävä kaappiratkaisu tiloissa, joissa ei ole mahdollista käyttää vakio kokoisia vaatekaappeja
 Ertiyisen oviratkaisun ansiosta yhden kaapin paikkaa voi käyttää kaksi käyttäjää
 Kaikissa Z-kaapeissa on vakiovarusteena sylinteri- tai riippulukko, ylemmässä kaapissa hattuhylly, vaatepuun kannatin ja kaksi ripustuskoukkuja sekä ilmanvaihtoaukot kaapin katossa, pohjassa ja väliseinässä
 Runkoväri harmaa RAL 7035, oviväri valittavissa 9 vakiovärisävystä (kysy lisää myyjältä)



Tuotekoodi	Tuotenimi	Tekninen nimi	Yks.
10360021508	Z-vaatekaappi 2-ovella, ovi 300 mm	1900x300x515 Ronis-lukko	kpl
10360021509	Z-vaatekaappi 2-ovella, ovi 300 mm	1900x300x515 Abloy-lukko	kpl
10360021510	Z-vaatekaappi 2-ovella, ovi 300 mm	1900x300x515 Salpalaite	kpl
10360021502	Z-vaatekaappi 2-ovella, ovi 400 mm	1900x400x515 Ronis-lukko	kpl
10360021503	Z-vaatekaappi 2-ovella, ovi 400 mm	1900x400x515 Abloy-lukko	kpl
10360021504	Z-vaatekaappi 2-ovella, ovi 400 mm	1900x400x515 Salpalaite	kpl
10360021496	Z-vaatekaappi 4-ovella, ovi 300 mm	1900x600x515 Ronis-lukko	kpl
10360021497	Z-vaatekaappi 4-ovella, ovi 300 mm	1900x600x515 Abloy-lukko	kpl
10360021498	Z-vaatekaappi 4-ovella, ovi 300 mm	1900x600x515 Salpalaite	kpl
10360021490	Z-vaatekaappi 4-ovella, ovi 400 mm	1900x800x515 Ronis-lukko	kpl
10360021491	Z-vaatekaappi 4-ovella, ovi 400 mm	1900x800x515 Abloy-lukko	kpl
10360021492	Z-vaatekaappi 4-ovella, ovi 400 mm	1900x800x515 Salpalaite	kpl
10360021484	Z-vaatekaappi 6-ovella, ovi 300 mm	1900x900x515 Ronis-lukko	kpl
10360021485	Z-vaatekaappi 6-ovella, ovi 300 mm	1900x900x515 Abloy-lukko	kpl
10360021486	Z-vaatekaappi 6-ovella, ovi 300 mm	1900x900x515 Salpalaite	kpl
10360021478	Z-vaatekaappi 6-ovella, ovi 400 mm	1900x1200x515 Ronis-lukko	kpl
10360021479	Z-vaatekaappi 6-ovella, ovi 400 mm	1900x1200x515 Abloy-lukko	kpl
10360021480	Z-vaatekaappi 6-ovella, ovi 400 mm	1900x1200x515 Salpalaite	kpl
10360021472	Z-vaatekaappi 8-ovella, ovi 300 mm	1900x1200x515 Ronis-lukko	kpl
10360021473	Z-vaatekaappi 8-ovella, ovi 300 mm	1900x1200x515 Abloy-lukko	kpl
10360021474	Z-vaatekaappi 8-ovella, ovi 300 mm	1900x1200x515 Salpalaite	kpl

Lokerokaapit

Lokerokaapit on valmistettu laadukkaasta kylmävalssatusta 0,7mm teräslevystä
 Erikoistilauksesta myös 1,0 mm:n teräslevystä
 Kaappien osat on liitetty toisiinsa pistehitsauksella, mikä takaa lokerokaappien vahvan rakenteen ja pitkän käyttöiän
 Lokerokaappien tyypillisimpiä käyttöpaikkoja ovat koulut, sairaalat, urheilutalot ja useat muut paikat, joissa tarvitaan turvallista säilytyslokeroa henkilökohtaisten tavaroiden säilyttämiseen
 Runkoväri harmaa RAL 7035, oviväri valittavissa 9 vakiovärisävystä (kysy lisää myyjältä)



Tuotekoodi	Tuotenimi	Tekninen nimi	Yks.
10360021573	Lokerokaappi 5-ovella, ovi 300 mm	1900x300x515	kpl
10360021572	Lokerokaappi 5-ovella, ovi 400 mm	1900x400x515	kpl
10360021578	Lokerokaappi 10-ovella, ovi 300 mm	1900x600x515	kpl
10360021577	Lokerokaappi 10-ovella, ovi 400 mm	1900x800x515	kpl
10360021576	Lokerokaappi 15-ovella, ovi 300 mm	1900x900x515	kpl
10360021575	Lokerokaappi 15-ovella, ovi 400 mm	1900x1200x515	kpl
10360021574	Lokerokaappi 20-ovella, ovi 300 mm	1900x1200x515	kpl

Valvomotuolit

Valvomotuoli Executive

E1Ci
 Säädettävä nahkainen Comfort-nivelniskatuki
 Lujatekoinen robottihitsattu teräsrunko
 Ylös pystyasentoon nostettavat säädettävät käsinojat, jotka liikkuvat selkänöjan mukana
 Ristiseläntuki
 Selkänöjan kaltevuudensäätö 16°(korkeus 66cm)
 Keinumekanismi 50-200 kg
 Kaasujousi (istuinkorkeus 460-560 mm)
 Viisihaarainen alumiiniristikko Ø 700 mm, 5 pyörää Ø 50 mm
 Istuin ja selkä ovat leveämmät ja pehmeämmät, sopii hyvin myös kookkaalle käyttäjälle

Tuolissa on keinun lukitus, turvalukitus ja jäykkyyden pikasäätö istuessa käyttäjän mukaan. Pehmeät kitkapyörät kovalle lattialle. Ilmatäytteinen ristiseläntuki. Materiaalitakuu 2v ja varaosia saatavilla.



KAB//Seating

Tuotekoodi	Tuotenimi	Tekninen nimi	Yks.
10360022112	Valvomotuoli Executive E1Ci	Musta kangasverhoilu	kpl
10360022113	Valvomotuoli Executive E1Ci	Musta nahkaverhoilu	kpl

Valvomotuoli Director

24/7 valvomo- ja vaativaan toimistokäyttöön.

D1Ci
 Säädettävä nahkainen Comfort-nivelniskatuki
 Lujatekoinen robottihitsattu teräsrunko
 Ylös pystyasentoon nostettavat säädettävät käsinojat, jotka liikkuvat selkänöjan mukana
 Ristiseläntuki
 Selkänöjan kaltevuudensäätö 16°(korkeus 66cm)
 Keinumekanismi 50-200 kg
 Kaasujousi (istuinkorkeus 460-560 mm)
 Viisihaarainen alumiiniristikko Ø 700 mm, 5 pyörää Ø 50 mm
 Hyvä sivuttaistuki niin selässä kuin istuimessa

Tämä on suosituin Kab seating valvomotuoli, ja siinä on keinun lukitus, turvalukitus ja jäykkyyden pikasäätö istuessa käyttäjän mukaan. Pehmeät kitkapyörät kovalle lattialle. Ilmatäytteinen ristiseläntuki. Materiaalitakuu 2v ja varaosia saatavilla.



KAB//Seating

Tuotekoodi	Tuotenimi	Tekninen nimi	Yks.
10360022114	Valvomotuoli Director D1Ci	Musta kangasverhoilu	kpl
10360022115	Valvomotuoli Director D1Ci	Musta nahkaverhoilu	kpl

Vaate- ja kenkätelineet

Vaaterekit

KM113700

Pulverimaalattu

Tukeva putkimainen rakenne, kovaan käsittelyyn

4 kääntyvää pyörää 125 mm

Kantavuus 150 kg

KM113500

Pulverimaalattu

Korkaus säädettävissä 1420 - 1820 mm

2 kääntyvää pyörää, 2 jarrullista pyörää, 125 mm

Kantavuus 150 kg



Tuotekoodi	Tuotenimi	Tekninen nimi	Yks.
10360036043	Vaaterekki Säädettävä 75kg	KM113500	kpl
10360036044	Vaaterekki 150kg	KM113700	kpl

Kenkäteline

Pulverimaalattu tai sinkitty ja lakattu

3 kääntyvää pyörää, joista yhdessä jarru, 50 mm

Kantavuus 25 kg

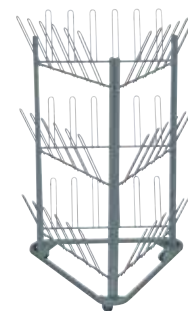

Tuotekoodi	Tuotenimi	Tekninen nimi	Yks.
10360036057	Kenkäteline Harmaa	KM125077	kpl
10360036058	Kenkäteline Galvanoitu	KM125077-O	kpl

Kenkärekki

Pulverimaalattu tai sinkitty ja lakattu

4 kääntyvää pyörää, joista kahdessa jarru, 50 mm

Kantavuus 25 kg



Tuotekoodi	Tuotenimi	Tekninen nimi	Yks.
10360036059	Kenkärekki Harmaa	KM125264	kpl
10360036060	Kenkärekki Galvanoitu	KM125264-O	kpl

Saapaspesuri

Saksalainen Cemo on yksi Euroopan johtavista ympäristötuotteiden valmistajista. Saapaspesuri on valmistettu korkealaatuisesta polyeteenistä ja se on varustettu kolmella harjalla.

½" vesiliitäntä

Rst putket

Käsikahvat

Keskusvarastotuote

Varaosana toimitusmyyntinä harjasetti



Tuotekoodi	Tuotenimi	Tekninen nimi	Yks.
10360037702	Saapaspesuri PE	Cemo 10101	kpl
10360038969	Saapaspesurin harjasetti	Cemo 232.0009.011	kpl

Liikuteltavat työpisteet

Liikuteltava työpiste Basic

Wfi:n pohjoismaalaista laatua olevat työpisteet soveltuvat mitä moninaisimpiin teollisuuden kohteisiin. Voit valita neljästä valmiista mallista tai rakentaa haluamillasi varusteilla juuri omaan käyttötarkoitukseen soveltuvan mallin. Yksikköä on helppo siirrellä 4 X 125mm renkaiden ansiosta, joista kaksi on varustettu jarrulla. Kaikki varusteet voidaan asettaa pilarin oikealle tai vasemmalle puolelle. Tason korkeutta voit myös säätää haluamallasi korkeudelle, joka on kätevää mm. kun samaa työpistettä käyttää eri henkilöt. Materiaalitakuu 5v, ja tason koko on 800 x 600mm. Muut mitat:

Korkeus 2130mm

Leveys 800mm

Syvyys 900mm

Tason kantavuus 30kg

Toimitusmyyntinä. Toimitetaan pahvilaatikossa kasausohjeiden kanssa.



Tuotekoodi	Tuotenimi	Tekninen nimi	Yks.
10360038020	Liikuteltava työpiste basic	9-1301-B	kpl

Liikuteltava työpiste Industry laptop

Wfi:n pohjoismaalaista laatua olevat työpisteet soveltuvat mitä moninaisimpiin teollisuuden kohteisiin. Voit valita neljästä valmiista mallista tai rakentaa haluamillasi varusteilla juuri omaan käyttötarkoitukseen soveltuvan mallin. Yksikköä on helppo siirrellä 4 X 125mm renkaiden ansiosta, joista kaksi on varustettu jarrulla. Kaikki varusteet voidaan asettaa pilarin oikealle tai vasemmalle puolelle. Tason korkeutta voit myös säätää haluamillesi korkeudelle, joka on kätevää mm. kun samaa työpistettä käyttää eri henkilöt. Materiaalitakuu 5v, ja tason koko on 800 x 600mm. Muut mitat:

Korkeus 2130mm
Leveys 800mm
Syvyys 900mm
Tason kantavuus 30kg
Reikälevyn voit varustella mm. Sovellan koukuilla

Toimitusmyyntinä. Toimitetaan pahvilaatikossa kasausohjeiden kanssa.



Tuotekoodi	Tuotenimi	Tekninen nimi	Yks.
10360038021	Liikuteltava työpiste laptop	9-1301-L	kpl

Liikuteltava työpiste Industry vesa

Wfi:n pohjoismaalaista laatua olevat työpisteet soveltuvat mitä moninaisimpiin teollisuuden kohteisiin. Voit valita neljästä valmiista mallista tai rakentaa haluamillasi varusteilla juuri omaan käyttötarkoitukseen soveltuvan mallin. Yksikköä on helppo siirrellä 4 X 125mm renkaiden ansiosta, joista kaksi on varustettu jarrulla. Kaikki varusteet voidaan asettaa pilarin oikealle tai vasemmalle puolelle. Tason korkeutta voit myös säätää haluamillesi korkeudelle, joka on kätevää mm. kun samaa työpistettä käyttää eri henkilöt. Materiaalitakuu 5v, ja tason koko on 800 x 600mm. Muut mitat:

Korkeus 2130mm
Leveys 800mm
Syvyys 900mm
Tason kantavuus 30kg

Toimitusmyyntinä. Toimitetaan pahvilaatikossa kasausohjeiden kanssa.



Tuotekoodi	Tuotenimi	Tekninen nimi	Yks.
10360038022	Liikuteltava työpiste industry vesa	9-1301-V	kpl

Liikuteltava työpiste Industry tablet

Wfi:n pohjoismaalaista laatua olevat työpisteet soveltuvat mitä moninaisimpiin teollisuuden kohteisiin. Voit valita neljästä valmiista mallista tai rakentaa haluamillasi varusteilla juuri omaan käyttötarkoitukseen soveltuvan mallin. Yksikköä on helppo siirrellä 4 X 125mm renkaiden ansiosta, joista kaksi on varustettu jarrulla. Kaikki varusteet voidaan asettaa pilarin oikealle tai vasemmalle puolelle. Tason korkeutta voit myös säätää haluamallasi korkeudelle, joka on kätevää mm. kun samaa työpistettä käyttää eri henkilöt. Materiaalitakuu 5v, ja tason koko on 800 x 600mm. Muut mitat:

Korkeus 2130mm
Leveys 800mm
Syvyys 900mm
Tason kantavuus 30kg

Toimitusmyyntinä. Toimitetaan pahvilaatikossa kasausohjeiden kanssa.



Tuotekoodi	Tuotenimi	Tekninen nimi	Yks.
10360038023	Liikuteltava työpiste industry ipad	9-1301-1	kpl

Liikuteltavan työpisteen varusteet

Nivelvarsi 460mm



Tuotekoodi	Tuotenimi	Tekninen nimi	Yks.
10360038024	Nivelvarsi 460mm	3-400-3	kpl

Reikätausta 370mm x 370mm

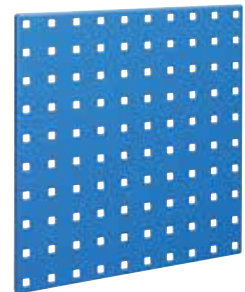

Tuotekoodi	Tuotenimi	Tekninen nimi	Yks.
10360038025	Reikätausta 370mm x 370mm	3-404-1	kpl

Kansio Lokero



Tuotekoodi	Tuotenimi	Tekninen nimi	Yks.
10360038026	Kansio lokero	3-333-3	kpl

Roska-Astia 300x300x175mm



Tuotekoodi	Tuotenimi	Tekninen nimi	Yks.
10360038027	Roska-Astia 300x300x175mm	3-328-0	kpl

Tietokonehylly 360mm x 360mm



Tuotekoodi	Tuotenimi	Tekninen nimi	Yks.
10360038028	Tietokonehylly 360mm x 360mm	3-410-3	kpl

Pistorasiakisko 6-os 480mm



Tuotekoodi	Tuotenimi	Tekninen nimi	Yks.
10360038029	Pistorasiakisko 6-os 480mm	3-395-3	kpl

Näytönpidin vesa 250mm x 150mm



Tuotekoodi	Tuotenimi	Tekninen nimi	Yks.
10360038030	Näytönpidin vesa 250mm x 150mm	9-1301-70	kpl

Näppäimistön hylly 650mm x 210mm



Tuotekoodi	Tuotenimi	Tekninen nimi	Yks.
10360038031	Näppäimistön hylly 650mm x 210mm	9-1301-80	kpl

Tabletin pidin 360mm x 360mm



Tuotekoodi	Tuotenimi	Tekninen nimi	Yks.
10360038032	Tabletin pidin 360mm x 360mm	3-413-3	kpl

Latausvaunu

Latausvaunu

Latausvaunu on tarkoitettu tablettien, kannettavien tietokoneiden ja muiden litteiden elektronisten laitteiden latausyksiköksi. Vaunu on siirreltävä, ja se sisältää kaksi Ø150 mm kiinteää pyörää + kaksi Ø100 mm kääntyvää jarrullista pyörää.

Latausvaunussa on kaksi suurempaa vetolaatikkoa, jotka kumpikin on säädettävien jakajien avulla jaettu lohkoihin, joissa on tilaa 16 tabletille tai kannettavalle tietokoneelle. Laatikoiden takaosassa on energiakiskot, joihin saa kytkettyä kerrallaan 14 laturia/laatikko. Lisäksi vaunussa on yksi pienempi laatikko, joka on varustettu energiakiskolla, jossa on 8 pistorasiaa. Laatikoiden pohjat on suojattu pehmeällä kumimatolla ja jakajien yläreunat on suojattu reunanauhalla. Vaunun kansi on varustettu liukumattomalla kumimatolla.

Vaunuun saa lukkojen taakse yhteensä 2 x 14 tablettia säilöön ja lataukseen. Lisäksi ylempään 100mm laatikkoon saa vielä 8 laitetta lataukseen.

Vaunu on varustettu schuko-pistokkeeseen sopivalla liitäntäjohdolla, jonka kautta vaunun energiakiskoihin saadaan virtaa. Vaunun kahvaan on kiinnitetty liitin, johon sähköjohton saa kätevästi kiinni vaunun siirtelyn ajaksi.

Tekniset tiedot:

Väritys Ral 7035

Mitat (L x S x K) 750 x 520 x 900 mm (äärimitat kahvat ja vetimet huomioiden 850 x 550 x 900 mm)

Laatikoissa teleskooppiliukukiskot teräslaakereilla

Kantavuus 30 kg/laatikko

5 energiakiskoa, joissa kaikissa on/off-kytkin

Keskuslukko, kaksi avainta (mahdollista sarjoittaa)

Tietokoneen/tabletin maksimitat: 325 x 285 mm

Jakajien minimietäisyys on 12 mm ja väliä voi kasvattaa 17 mm jaolla



TRESTON

Tuotekoodi	Tuotenimi	Tekninen nimi	Yks.
10360038016	Latausvaunu 75/76 1 x 100 2 x 300	Treston 872800-49	kpl

Siirreltävä työpiste ja sen lisävarusteet

Siirreltävä työpiste

Kotimainen liikuteltava työpiste on ergonominen valinta toimistolle, teollisuuteen tai minne vain, missä tarvitaan liikkuvuutta. Säädettävä työtaso sopii kaiken mittaisille seisoma- ja istumatyöhön.

Vakaalla jalustalla varusteltua työpistettä on helppo liikuttaa. Kannen lukitusrauta suojaa kannettavaa tietokonetta varkaudelta ja putoamiselta. Kannessa on integroitu hiiritaso. Voit täydentää työpistettä erilaisilla lisävarusteilla esim. PC-käyttöön (näytöteline ja pöytä).

Työtaso: 520 x 300mm
 Tarvittava lattiatila: 420 x 580mm
 Korkeudensäätö: 880 - 1230mm
 Jarrulliset etupyörät: Ø 100 mm



PP-TUOTE

Tuotekoodi	Tuotenimi	Tekninen nimi	Yks.
10360038004	Siirreltävä työpiste	PP 750	kpl

siirreltävän työpisteen viivakoodinlukijan teline

Liikuteltavan työpisteen lisävaruste.

Säädettävä teline
 Sopii myös sanelimelle
 Kiinnitys ruuveilla kannen alle
 Voidaan kääntää kannen alle piiloon



PP-TUOTE

Tuotekoodi	Tuotenimi	Tekninen nimi	Yks.
10360038005	Viivakoodinlukijan teline	PP 765	kpl

siirreltävän työpisteen iso varustehylly

Liikuteltavan työpisteen lisävaruste.

Kiinnitys kärryn etupuolelle esim. tulostimelle tai laitetelineeksi
 Max 12 kg kuormalle
 Voidaan asentaa 2 kpl päällekkäin
 430x300 mm

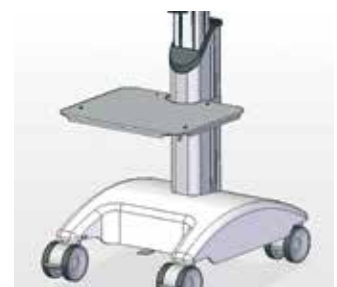

PP-TUOTE

Tuotekoodi	Tuotenimi	Tekninen nimi	Yks.
10360038006	Iso varustehylly	PP 778	kpl

siirreltävän työpisteen metallinen näppäimistöaso

Liikuteltavan työpisteen lisävaruste.

Ulosvedettävä näppäimistöaso
Asennus kiinnitysuriin kannen alle



Tuotekoodi	Tuotenimi	Tekninen nimi	Yks.
10360038007	Metallinen näppäimistöaso	PP 788	kpl

siirreltävän työpisteen pieni tarvikekori

Liikuteltavan työpisteen lisävaruste.

Metallinen tarvikekori
Sormiruuvikiinnitys uraan
300x120x100 mm



Tuotekoodi	Tuotenimi	Tekninen nimi	Yks.
10360038008	Pieni tarvikekori	PP 770	kpl

siirreltävän työpisteen iso tarvikekori A4

Liikuteltavan työpisteen lisävaruste.

Metallinen tarvikekori
Sormiruuvikiinnitys uraan
320x240x88 mm



Tuotekoodi	Tuotenimi	Tekninen nimi	Yks.
10360038009	Iso tarvikekori A4	PP 769	kpl

siirrettävän työpisteen kansiolokerikko

Liikuteltavan työpisteen lisävaruste.

Metallinen potilaskansiolokerikko
Sormiruuvikiinnitys uraan
250x250x180 mm



Tuotekoodi	Tuotenimi	Tekninen nimi	Yks.
10360038010	Kansiolokerikko	PP 771	kpl

siirrettävän työpisteen näytön teline säädettävä

Liikuteltavan työpisteen lisävaruste.

VESA 75 ja 100 mm
Kallistus +/- 30 astetta
Korkeus +/- 150 mm
Max 9 kg
Sisältää eurokiskon



Tuotekoodi	Tuotenimi	Tekninen nimi	Yks.
10360038011	Näytön teline säädettävä	PP 775	kpl

siirrettävän työpisteen näytön teline kahdelle näytölle

Liikuteltavan työpisteen lisävaruste.

Kahdelle 15-22" näytölle
VESA 75mm 100mm
Kallistus +/- 15 astetta
Korkeus +/-150mm
Max 12kg, sisältää eurokiskon



Tuotekoodi	Tuotenimi	Tekninen nimi	Yks.
10360038012	Näytön teline kahdelle näytölle	PP 774	kpl

siirrettävän työpisteen johtolaturiteline L-BOX

Liikuteltavan työpisteen lisävaruste.

Soveltuu suurille laturinmuuntajille
Kiinnitys uraan
100x200x50 mm



PP PP-TUOTE

Tuotekoodi	Tuotenimi	Tekninen nimi	Yks.
10360038013	Johtolaturiteline L-BOX	PP 781	kpl

siirrettävän työpisteen PC-teline kapea

Liikuteltavan työpisteen lisävaruste.

Säätöalue 80-130 mm
Korkeus 160-352mm
Kiinnitys uraan
Kätisyys vaihdettavissa



PP PP-TUOTE

Tuotekoodi	Tuotenimi	Tekninen nimi	Yks.
10360038014	PC-teline kapea	PP 777	kpl

siirrettävän työpisteen PC-teline leveä

Liikuteltavan työpisteen lisävaruste.

Leveyden säätöalue 138-220mm
Ruuvikiinnitys uraan
Kätisyys vaihdettavissa



PP PP-TUOTE

Tuotekoodi	Tuotenimi	Tekninen nimi	Yks.
10360038015	PC-teline leveä	PP 776	kpl

Liikkuva työpiste

Liikkuva työpiste

Trestonin valmistama liikkuva työpiste.

Kannettavaa tietokonetta voi käyttää työtasolla tai sitä voi pitää tason alla olevassa tilassa.

Työtasoa kiertää eurolista varusteluosien ripustamista varten

Työtason mitat 520 x 370 x 25 mm.

Näppäin- ja hiiritaso rannetuella (kuvassa) myydään erikseen

Tuotteen mitat 590mm x 540mm x 800-1200mm

Toimitusmyyntinä



TRESTON

Tuotekoodi	Tuotenimi	Tekninen nimi	Yks.
10360039393	Liikkuva työpiste	Treston MLC 405 PG	kpl
10360039394	Näppäin- ja hiiritaso MLC 405 PG	Treston KH 620N	kpl



Teollisuus- ja varastokalusteet

Työtuolit	436
Työpajavarusteet- ja kalusteet	443
Hyllytys-, varasto-, ja työkalukaapit	447
Meta Pientarvikehyllyt	459
Meta Ruuvi- ja pulttihyllyt	462
Bito Kuormalavahyllyt	463
Bito Putkiulokehyllyt	474
Bito Kevyet ulokehyllypaketit	476
Bito Pientavarahyllyt	478
Bito Rengashyllyt	479
Kaapelikelatelineet	480
Törmäyssuojat ja kulunohjaus	482
Rullaradat	485
Treston Työpistekalusteet	487
Treston Moduline	528
Treston Home säilytysjärjestelmä	531
Teräksinen hyllyjärjestelmä VARO	534
Meta Läpivirtaushyllyt	536
Meta Syöttöhyllyt	537

Työtuolit

Asentajan Jakkara 37cm - 50cm

Laadukas eurooppalainen polyuretaani-istuimella varustettu työjakkara. PU-istuin on käytännöllinen, helppo pitää puhtaana, mukava istua ja erittäin kestävä ankarissakin ympäristöissä. Materiaalina polyuretaani on jämäkkää ja se kestää hyvin erityyppisiä kemikaaleja. Istuinkorkeus on säädettävissä 400mm – 540mm.

Sisältää 2 varustekoteloja. Lisävarusteena saatavana 10360037739 varustekotelo, joita mahtuu iskunkestävään ø 400mm jakkaran kaukaloon yhteensä 6kpl.

Varustettu 75mm vakaasti ja hiljaa kulkevilla renkailla, joista kaksi on varustettu jarrulla.

Varastotuote, muut värit ja materiaalit tilauksesta.



GLOBAL®

Tuotekoodi	Tuotenimi	Tekninen nimi	Yks.
10360037737	Asentajan Jakkara PU 37-50cm	GS 20 3 001 1 000	kpl

Asentajan Jakkara 54cm - 80cm

Laadukas eurooppalainen polyuretaani-istuimella varustettu työjakkara. PU-istuin on käytännöllinen, helppo pitää puhtaana, mukava istua ja erittäin kestävä ankarissakin ympäristöissä. Materiaalina polyuretaani on jämäkkää ja se kestää hyvin erityyppisiä kemikaaleja. Istuinkorkeus on säädettävissä 540mm - 800mm.

Kaukalon voit varustaa varustekoteloilla 10360037739, joita mahtuu iskunkestävään ø 400mm jakkaran kaukaloon yhteensä 6kpl.

Varustettu 75mm vakaasti ja hiljaa kulkevilla renkailla, joista kaksi on varustettu jarrulla.

Sisältää jalkarengaan ø 480mm, jossa voit lepuuttaa jalkojasi työnteon aikana.

Varastotuote, muut värit ja materiaalit tilauksesta.



GLOBAL®

Tuotekoodi	Tuotenimi	Tekninen nimi	Yks.
10360037740	Asentajan Jakkara PU 54-80cm	GS 11 1 001 2 000 0	kpl

Asentajan Jakkara 54cm - 80cm kahdella kaukalolla

Laadukas eurooppalainen polyuretaani-istuimella varustettu työjakkara. PU-istuin on käytännöllinen, helppo pitää puhtaana, mukava istua ja erittäin kestävä ankarissakin ympäristöissä. Materiaalina polyuretaani on jämäkkää ja se kestää hyvin erityyppisiä kemikaaleja. Istuinkorkeus on säädettävissä 540mm – 800mm.

Kaukalot voit varustaa varustekoteloilla 10360037739, joita mahtuu iskunkestävään ø 400mm jakkaran kaukaloon 6kpl per taso.

Varustettu 75mm vakaasti ja hiljaa kulkevilla renkailla, joista kaksi on varustettu jarrulla.

Sisältää jalkarengaan ø 480mm, jossa voit lepuuttaa jalkojasi työnteon aikana.

Toimitusmyyntinä.



GLOBAL®

Tuotekoodi	Tuotenimi	Tekninen nimi	Yks.
10360037741	Asentajan Jakkara PU 54-80cm	GS 11 1 001 2 000 1 Kaksi Tasoa	kpl

Varustekotelo

Hyödyllinen ja iskunkestävä varustekotelo asentajanjakkariihin ja varustekotelotelineisiin.

Varastotuote

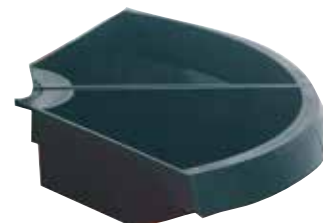

GLOBAL®

Tuotekoodi	Tuotenimi	Tekninen nimi	Yks.
10360037739	Asentajan Jakkaran Varustekotelo	GS 616002	kpl

Satulatuoli PU

Laadukas eurooppalainen polyuretaani-istuimella varustettu satulatuoli. PU-istuin on lyhytaikaiseen istumiseen käytännöllinen. Se on helppo pitää puhtaana ja kestävä ankarissakin ympäristöissä. Materiaalina polyuretaani on jämäkkää ja se kestää hyvin erityyppisiä kemikaaleja.

Vakio istuinkorkeus on säädettävissä 490mm – 620mm, mutta ostamalla korkeamman kaasujousen 10360037743, saat korkeudeksi 660mm - 920mm. Lisävaruste lisätään hintaan ja se on helppo asentaa / vaihtaa itse.

Satulatuolit korjaavat istuinasetosi ergonomiseksi. Parhaan työergonomian saavuttamiseksi on tuotteeseen valittu Easy Seat ominaisuus, jolla voi säätää istuinkulmaa.

Tuoli on varustettu 50mm vakaasti ja hiljaa kulkevilla pyörillä.

Sisältää elegantit, alumiiniset jalat ø 500mm, jotka on helppo pitää puhtaana.

Varastotuote, muut värit ja materiaalit tilauksesta.



GLOBAL®

Tuotekoodi	Tuotenimi	Tekninen nimi	Yks.
10360037742	Satulatuoli Musta PU 49-62cm	GS 40 3 007 2 000	kpl

Satulatuoli Micro

Laadukas eurooppalainen ø 320mm vaahtomuovi-istuimella varustettu satulatuoli. Tuoli on varustettu tassuilla. Tassut varmistavat, että tuoli pysyy paikoillaan. Satulatuolit antavat rentouttavan istuin kokemuksen, jolloin myös istuinasetosi on työergonomian kannalta suora. Istuinkorkeudensäätö 460 mm - 650 mm.

Tilaustuote, saatavana myös muissa väreissä ja istuinkorkeuksissa.



GLOBAL®

Tuotekoodi	Tuotenimi	Tekninen nimi	Yks.
10360037749	Satulatuoli Micro	GS 30 2 282 0 0 000	kpl

Työjakkara Omega renkailla

Laadukas eurooppalainen työtuoli. Istuin valmistettu PU vaahtomuovista. Kiinteän materiaalin vuoksi PU-istuin on käytännöllinen, helppo pitää puhtaana, mukava istua ja erittäin kestävä ankarissakin ympäristöissä. Materiaalina polyuretaani kestää hyvin erityyppisiä kemikaaleja. Tätä työtuolia voidaan käyttää mm esim. tietokoneen edessä hetkelliseen nojaamiseen / istumiseen tai työpajan kahvihuoneessa. Istuinkorkeuden säätö 540 mm - 730 mm. Työergonomiaa edistääksemme on tuotteeseen valittu Easy Seat ominaisuus, jolla voit säätää istuinkulmaa.

Sisältää elegantit, alumiiniset jalat ø 500mm, jotka on helppo pitää puhtaana. Keskusvarastotuote



GLOBAL®

Tuotekoodi	Tuotenimi	Tekninen nimi	Yks.
10360037759	Työjakkara Omega Renkailla	GS 40 2 004 2 000	kpl

Työjakkara Alfa Jalkarenkaalla

Laadukas ja näyttävä eurooppalainen PU vaahtomuovi-istuimella ja lannetuella varustettu työtuoli. Kiinteän materiaalin vuoksi Pu istuin on käytännöllinen, helppo pitää puhtaana, mukava istua ja erittäin kestävä ankarissakin ympäristöissä. Materiaalina polyuretaani kestää hyvin erityyppisiä kemikaaleja. Istuinkorkeus on säädettävissä 610mm - 800mm. Työergonomiaa edistääksemme on tuotteeseen valittu Easy Seat ominaisuus, jolla voit säätää istuinkulmaa.

Varustettu jalkarenkaalla, jossa voit lepuuttaa jalkojasi työteon ohessa
Sisältää 440mm pohjan
Varustettu 65mm vakaasti ja hiljaa kulkevilla pyörillä
Tilaustuote



GLOBAL®

Tuotekoodi	Tuotenimi	Tekninen nimi	Yks.
10360037761	Työjakkara Alfa Jalkarenkaalla	GS 30 2 003 9 1 000	kpl

Työjakkara Neptun Ristikkosuojalla

Laadukas ja näyttävä eurooppalainen 100mm korkealla PU vaahtomuovi-istuimella varustettu trumpetti tuoli. Istuin on erittäin pehmeä (15 shore). Kiinteän materiaalin vuoksi PU-istuin on käytännöllinen, helppo pitää puhtaana, mukava istua ja erittäin kestävä ankarissakin ympäristöissä. Materiaalina polyuretaani kestää hyvin erityyppisiä kemikaaleja. Istuinkorkeus on säädettävissä 490mm - 620mm. Työergonomiaa edistääksemme on tuotteeseen valittu Easy Seat ominaisuus, jolla voit säätää istuinkulmaa.

Varustettu tassuilla.

Sisältää perinteisen 400mm trumpetti pohjan.

Tilaustuote



GLOBAL®

Tuotekoodi	Tuotenimi	Tekninen nimi	Yks.
10360037760	Työjakkara Neptun Jalkasuojalla	GS 42 3 015 0 000	kpl

Työtuoli Economy Talloilla

Laadukas, perinteinen ja edullinen eurooppalainen PU vaahtomuovi-istuimella varustettu työtuoli. Kiinteän materiaalin vuoksi Pu istuin on käytännöllinen, helppo pitää puhtaana, mukava istua ja erittäin kestävä ankarissakin ympäristöissä. Materiaalina polyuretaani kestää hyvin erityyppisiä kemikaaleja. Istuinkorkeus on säädettävissä 430mm - 550mm.

Sisältää muovisen ristikon ø 614mm kalustetalloilla.

Keskusvarastotuote



GLOBAL®

Tuotekoodi	Tuotenimi	Tekninen nimi	Yks.
10360037839	Työtuoli Economy Talloilla 43-55cm	GS 6430300	kpl

Työtuoli Economy Talloilla ja jalkarengaalla

Laadukas, perinteinen ja edullinen eurooppalainen PU vaahtomuovi-istuimella varustettu työtuoli. Kiinteän materiaalin vuoksi Pu istuin on käytännöllinen, helppo pitää puhtaana, mukava istua ja erittäin kestävä ankarissakin ympäristöissä. Materiaalina polyuretaani kestää hyvin erityyppisiä kemikaaleja. Istuinkorkeus on säädettävissä 540mm - 800mm.

Sisältää muovisen ristikon ø 614mm kalustetalloilla

Keskusvarastotuote



GLOBAL®

Tuotekoodi	Tuotenimi	Tekninen nimi	Yks.
10360037840	Työtuoli Economy Talloilla 54-80cm	GS 6410301	kpl

Työtuoli Comfort Renkailla

Laadukas, perinteinen ja näyttävä eurooppalainen PU vaahtomuovi-istuimella varustettu työtuoli. Kiinteän materiaalin vuoksi PU-istuin on käytännöllinen, helppo pitää puhtaana, mukava istua ja erittäin kestävä ankarissakin ympäristöissä. Materiaalina polyuretaani kestää hyvin erityyppisiä kemikaaleja. Istuinkorkeus on säädettävissä 520mm - 650mm.

Työergonomiaa parantaaksemme, on tuotteeseen valittu Euromatic ominaisuus, jolla voit säätää istuinkulmaa ja selkänöjää. Käsinojapari lisävarusteena 10360037745

Varustettu 50mm vakaasti ja hiljaa kulkevilla pyörillä. Sisältää elegantit, alumiiniset jalat Ø 610mm, jotka on helppo pitää puhtaana. Keskusvarastotuote. Saatavana myös tassuilla 10360037754, muissa väreissä ja istuinkorkeuksissa.



GLOBAL®

Tuotekoodi	Tuotenimi	Tekninen nimi	Yks.
10360037753	Työtuoli PU Comfort Renkailla	GS 52 3 0 2 2 0	kpl

Työtuoli Premium Renkailla

Laadukas, perinteinen ja näyttävä eurooppalainen PU vaahtomuovi-istuimella varustettu työtuoli. Istuin on erittäin pehmeä (15 shore). Kiinteän materiaalin vuoksi PU-istuin on käytännöllinen, helppo pitää puhtaana, mukava istua ja erittäin kestävä ankarissakin ympäristöissä. Materiaalina polyuretaani kestää hyvin erityyppisiä kemikaaleja. Istuinkorkeus on säädettävissä 520mm - 650mm.

Työergonomiaa parantaaksemme, on tuotteeseen valittu Euromatic ominaisuus, jolla voit säätää istuinkulmaa ja selkänöjää. Käsinojapari lisävarusteena 10360037745.

Varustettu 50mm vakaasti ja hiljaa kulkevilla pyörillä. Sisältää elegantit, alumiiniset jalat Ø 610mm, jotka on helppo pitää puhtaana. Tilaustuote, saatavana myös tassuilla 10360037752, muissa väreissä ja istuinkorkeuksissa.



GLOBAL®

Tuotekoodi	Tuotenimi	Tekninen nimi	Yks.
10360037751	Työtuoli PU Premium Renkailla	GS 54 3 3 2 2 0	kpl

Työtuoli Comfort Jalkarenkaalla

Laadukas, perinteinen ja näyttävä eurooppalainen PU vaahtomuovi-istuimella varustettu työtuoli. Kiinteän materiaalin vuoksi PU-istuin on käytännöllinen, helppo pitää puhtaana, mukava istua ja erittäin kestävä ankarissakin ympäristöissä. Materiaalina polyuretaani kestää hyvin erityyppisiä kemikaaleja. Istuinkorkeus on säädettävissä 700mm - 960mm.

Työergonomiaa parantaaksemme, on tuotteeseen valittu Euromatic ominaisuus, jolla voit säätää istuinkulmaa ja selkänöjää. Käsinojapari lisävarusteena 10360037745.

Mukana tulee hyödyllinen jalkarengas, jossa lepuutat jalkojasi työnteon ohessa. Sisältää elegantit, alumiiniset jalat Ø 610mm, jotka on helppo pitää puhtaana. Tilaustuote, saatavana myös muissa väreissä ja istuinkorkeuksissa.



GLOBAL®

Tuotekoodi	Tuotenimi	Tekninen nimi	Yks.
10360037754	Työtuoli PU Comfort Jalkarenkaalla	GS 52 1 0 2 8 2	kpl

Työtuoli Premium Jalkarenkaalla

Laadukas, perinteinen ja näyttävä eurooppalainen PU vaahtomuovi-istuimella varustettu työtuoli. Istuin on erittäin pehmeä (15 shore). Kiinteän materiaalin vuoksi PU-istuin on käytännöllinen, helppo pitää puhtaana, mukava istua ja erittäin kestävä ankarissakin ympäristöissä. Materiaalina polyuretaani kestää hyvin erityyppisiä kemikaaleja. Istuinkorkeus on säädettävissä 700mm - 960mm.

Työergonomiaa parantaaksemme, on tuotteeseen valittu Euromatic ominaisuus, jolla voit säätää istuinkulmaa ja selkänjojaa. Käsinjojapari lisävarusteena 10360037745

Mukana tulee hyödyllinen jalkarengas, jossa lepuutat jalkojasi työnteon ohessa. Sisältää elegantit, alumiiniset jalat ø 610mm, jotka on helppo pitää puhtaana. Tilaustuote, saatavana myös muissa väreissä ja istuinkorkeuksissa.



GLOBAL®

Tuotekoodi	Tuotenimi	Tekninen nimi	Yks.
10360037752	Työtuoli PU Premium Jalkarenkaalla	GS 54 1 3 2 8 2	kpl

Asennusjakkara Ruostumaton renkailla

Laadukas eurooppalainen ruostumaton asennusjakkara. Tuote on valmistettu kohteisiin, missä on korkea ilmankosteus, suolaisuus, happoisuus, tai ollaan tekemisissä ruoan valmistuksen parissa. Myös kohteet, joissa vaaditaan korkeaa puhtautta, esim. leikkaus-salit. Tämä tuote on valmistettu jokavuotiseen käyttöön.

Tuote voidaan puhdistaa ruiskuttamalla, koska kaikki osat ovat ruostumattomia, myös kaasujousi ja renkaat.

Istuinkorkeuden säätö 370 mm - 500 mm.
75mm pyörät, joista kaksi on varustettu jarrulla.
480mm ristikko
Tilaustuote



GLOBAL®

Tuotekoodi	Tuotenimi	Tekninen nimi	Yks.
10360037755	Asennusjakkara INOX	GS 801810	kpl

Työtuoli XXXL Heavy Duty

Laadukas eurooppalainen Heavy duty XXXL työtuoli
Tuoli suunniteltu kestäämään 200kg (standardi 150kg)
Hyvät säädöt ja pehmeys
Noja 54cm X 54cm
Istuin 54cm X 46cm
Päällystetty nahka/vaahtomuovia
Istuimen korkeus 420mm - 540mm
Ilmasäädöt lantiolle ja alaselälle



GLOBAL®

Tuotekoodi	Tuotenimi	Tekninen nimi	Yks.
10360037769	Työtuoli XXXL Heavy Duty	GS 85B0652	kpl

Puhdastila tuoli Renkailla

Laadukas eurooppalainen puhdastilojen työtuoli.

Hyväksynnät:

Luokka 3 DIN EN ISO 14644-1

Luokka 1 U.S. Fed St. 209E

Noja ja istuin valmistettu ESD nahasta

Selkätuen säätö ja lukitus vakiona

Istuimen korkeus 470mm - 610mm



GLOBAL®

Tuotekoodi	Tuotenimi	Tekninen nimi	Yks.
10360037767	Puhdastila tuoli Renkailla	GS 85 9 1401 2571	kpl

Puhdastila tuoli Jalkatuella

Laadukas eurooppalainen puhdastilojen työtuoli.

Hyväksynnät:

Luokka 3 DIN EN ISO 14644-1

Luokka 1 U.S. Fed St. 209E

Noja ja istuin valmistettu ESD nahasta

Selkätuen säätö ja lukitus vakiona

Istuimen korkeus 620mm - 870mm



GLOBAL®

Tuotekoodi	Tuotenimi	Tekninen nimi	Yks.
10360037768	Puhdastila tuoli Jalkatuella	GS 85 9 1411 2571	kpl

Kaasujouset Global Stolen tuoleihin

Lisävarusteena myytävät kaasujouset, jos haluat muuttaa istuimesi työkorkeutta.



GLOBAL®

Tuotekoodi	Tuotenimi	Tekninen nimi	Yks.
10360039932	Matala kaasujousi n. 52cm - 65cm	GS 621006	kpl
10360039933	Keskisuuri kaasujousi n.60cm - 80cm	GS 621007	kpl
10360037743	Korkea kaasujousi n.70cm - 95cm	GS 621008	kpl

Työpajavarusteet- ja kalusteet

Varustekoteloteline

Vankka teräksestä valmistettu siirrettävä varustekoteloteline, joka sisältää 30 koteloa.

Halkaisija ø 470 mm
Korkeus 1150mm
Varastotuote



GLOBAL®

Tuotekoodi	Tuotenimi	Tekninen nimi	Yks.
10360037738	Varustekoteloteline 1150mm	GS 80 14 20	kpl

Varustekoteloteline pöytämalli

- Vankka teräksestä valmistettu siirrettävä varustekoteloteline, joka sisältää 12 koteloa.
- Halkaisija ø 470 mm
- Varastotuote



GLOBAL®

Tuotekoodi	Tuotenimi	Tekninen nimi	Yks.
10360039924	Varustekoteloteline pöytämalli	GS 801421	kpl

Säätöpöytä renkailla Mini

Siirrettävä pienpöytä tai aputaso kooltaan 500mm x 350mm.
Pöytätason korkeutta ja kulmaa pystyt säätämään.

Pohjan ø 560 mm
Pöydän korkeus-säätö 620mm - 870 mm
Pöytätason kulman säätö 0 - 40°
Nostokantavuus n. 25 kg
Kantavuus 100 kg
Varustettu 75mm vakaasti ja hiljaa kulkevilla pyörillä, joista 2 on varustettu jarrulla



GLOBAL®

Tuotekoodi	Tuotenimi	Tekninen nimi	Yks.
10360037762	Säätöpöytä 500mm x 350mm	GS 80 14 01	kpl

Säätöpöytä renkailla Large

Siirrettävä pöytä tai aputaso runkokooltaan 690mm x 530mm.
Pöytätason korkeutta ja kulmaa pystyt säätämään.

Pöydän korkeus-säätö 730mm - 980 mm
Pöytätason kulman säätö 0 - 20°
Nostokantavuus n. 50 kg
Kantavuus 125 kg
Varustettu jarrullisilla 75mm vakaasti ja hiljaa kulkevilla pyörillä



GLOBAL®

Tuotekoodi	Tuotenimi	Tekninen nimi	Yks.
10360037763	Säätöpöytä 800mm x 600mm	GS 801403	kpl
10360037764	Säätöpöytä 1150mm x 750mm	GS 801402	kpl

Makuutuki

Miellyttävä makuutuki, joka suunniteltu mm. autokorjaamoteollisuudelle.
Tuen avulla saat miellyttävän asennon vaikeasti tavoitettaviin työkohteisiin.
Valmistettu kestävästä keino nahasta.
Korkeus-säätö 340 to 520mm.



GLOBAL®

Tuotekoodi	Tuotenimi	Tekninen nimi	Yks.
10360037765	Sähkömiehen Makuutuki	GS 80 15 04	kpl

Rengas kärry

Jokaisen rengasliikkeen ja renkaiden vaihtajan perus kärry.

Halkaisija ø 650 mm
Varustettu 50mm vakaasti ja hiljaa kulkevilla pyörillä
Kantavuus 120 kg



GLOBAL®

Tuotekoodi	Tuotenimi	Tekninen nimi	Yks.
10360037766	Rengas Kärry	GS 85SP010	kpl

Työtaulut

Työlistataulut ovat suunniteltu käytettäväksi autokorjaamo teollisuudessa, mutta soveltuvat käytettäväksi myös monessa muussa kohteessa, missä pitää informoida mm. avoimista työtilauksista.

Taulu sisältää pidikkeen kynille ja tusseille
Kaksi eri kokoa
Seinäkiinnitys
RAL 5003 Sininen



Tuotekoodi	Tuotenimi	Tekninen nimi	Paino kg	Yks.
10360037854	Työttaulu 24	934mm x 800mm x 80 mm	23	kpl
10360037855	Työttaulu 48	934mm x 1550mm x 80 mm	42	kpl

Muovilaatikko pientavarahylly 1 1000x400x2000

Tämä pientavarahylly muovilaatikko kokonaisuus 1 sisältää seuraavat muovilaatikat:

Nimiketunnus	Nimi	Määrä
10360001060	Eurolaatikko 13L Harmaa 400x300x145 mm	9
10360001154	Lokerolaatikko 4532 Sininen 400x94x80mm	20
10360001152	Lokerolaatikko 4530 Sininen 400x188x80mm	10
10360001191	Kennolaatikko 9068 Punainen 400x230x150mm	8
10360001193	Kennolaatikko 9068 Sininen 400x230x150mm	8



Hylly toimitetaan paketissa, ja pakettiin kuuluu asennusohje + tarvittava tuenta pientavarahyllylle. Asennukseen ei tarvita työkaluja.

Hyllyä voit jatkaa jatko-osilla 10360037900 ja täyttää haluamillasi laatikoilla. Perus- ja jatko-osaan kuuluu 4 hyllyä, ja lisähyllyjen koodi on 10360037901, jotka on pakattu 2kpl nippuihin.

Mitat:	Ulkomitat perus-osa:	Ulkomitat jatko-osa:
- Korkeus 2000mm	- Leveys 1056mm	- Leveys 1006mm
- Leveys 1000mm	- Syvyys 436mm	- Syvyys 436mm
- Syvyys 400mm		

Saatavilla keskusvarastostamme.

Tuotekoodi	Tuotenimi	Tekninen nimi	Yks.
10360037989	Laatikkohylly 1	K2020xL1000xS400	kpl

Muovilaatikko pientavarahylly 2 1000x400x2000

Tämä pientavarahylly muovilaatikko kokonaisuus 2 sisältää seuraavat muovilaatikat:

Nimiketunnus	Nimi	Määrä
10360001152	Lokerolaatikko 4530 Sininen 400x188x80mm	10
10360001154	Lokerolaatikko 4532 Sininen 400x94x80mm	20
10360001191	Kennolaatikko 9068 Punainen 400x230x150mm	20
10360001193	Kennolaatikko 9068 Sininen 400x230x150mm	8

Hylly toimitetaan paketissa, ja pakettiin kuuluu asennusohje + tarvittava tuenta pientavarahyllylle. Asennukseen ei tarvita työkaluja.

Hyllyä voit jatkaa jatko-osilla 10360037900 ja täyttää haluamillasi laatikoilla. Perus- ja jatko-osaan kuuluu 4 hyllyä, ja lisähyllyjen koodi on 10360037901, jotka on pakattu 2kpl nippuihin.



Mitat:	Ulkomitat perus-osa:	Ulkomitat jatko-osa:
- Korkeus 2000mm	- Leveys 1056mm	- Leveys 1006mm
- Leveys 1000mm	- Syvyys 436mm	- Syvyys 436mm
- Syvyys 400mm		

Saatavilla keskusvarastostamme.

Tuotekoodi	Tuotenimi	Tekninen nimi	Yks.
10360037990	Laatikkohylly 2	K2020xL1000xS400	kpl

Kirjoitusluskakärryt

Kirjoitusluskavaunu
Korkeus säädettävissä
Käyttömukavuutta parantava kallistettava pöytälevy
Täydellinen pieneen tai suureen neuvottelutilaan

Sähkösinkitty
Pyökkitaso kynälokerolla
Maksimikorkeus: 1300 mm - 1820 mm
Minimikorkeus: 910 mm - 1820 mm

Kulma: 10°

Neljä kääntyvää pyörää
Kaksi jarrullista 125 mm pyörää
Kantavuus: 150 kg
Toimitusmyyntinä



Tuotekoodi	Tuotenimi	Tekninen nimi	Yks.
10360036166	Kirjoitusluskakärry	KM155	kpl
10360036167	Kirjoitusluskakärry aputasolla	KM155-1	kpl

Hyllytys-, varasto-, ja työkalukaapit

Etra Hyllytyskaappi 1000x435x2000

Hyllytasot kestävät 60kg painon tasaisesti jaettuna. Voit lisätä omien hyllytystarpeitteesi mukaan lisää tasoja. Tasot toimitetaan kannakkeiden kanssa. Jos tarvitset kaapin, jossa varastoit painavampaa tavaraa, on vaihtoehtoisesti tarjolla myös varastotuotteenamme Treston Teollisuuskaappi 1024x425x2000 (10360037642).

Kaapissa on 3-pistelukituksella oleva ronis lukko ja mukaan tulee 2 avainta. Jälkikäteen voit tilata lisää avaimia tehtaalta ilmoittamalla myyjällesi lukossa olevan numerosarjan.

Etra Hyllytyskaapin värit: Runko RAL 7035 (Harmaa) ja ovet RAL 5012 (Sininen)

Kaapin mitat: Ulkomitat 1000 x 435 x 2000 ja sisälle mahtuu normaalit 400mm hylly- ja ottolaatikot.

Lisävarusteena voit tilata myös teräksisiä L jakajia ja nimikelistoja 10360037909.



Tuotekoodi	Tuotenimi	Tekninen nimi	Yks.
10360037710	Etra Hyllytyskaappi	K2000xL1000xS435 sini harmaa	kpl
10360037712	Etra Hyllytyskaappi Lisähyllytaso	Sis. Kannattimet	kpl

Treston Teollisuuskaappi 1024x425x2000

Teollisuuskaappi soveltuu kantavuutensa ansiosta kovimpiinkin hyllytyskohteisiin

Hyllytasojen kantavuus on 150kg

Kaappi toimitetaan valmiiksi koottuna, ja se sisältää 4 hyllytasoa

Lisähyllytasoja voit lisätä hyllytystarpeittesi mukaan

Hyllytasoihin voit asentaa jakajat riippuen tasojen korkeusjaosta:

- 10360022835 Hyllynjakaja S:400 x K:180
- 10360022836 Hyllynjakaja S:400 x K:265
- 10360022837 Hyllynjakaja S:400 x K:375

Kaappi on varustettu Eurolock lukolla ja mukaan tulee 2 avainta

Lisähintaan sarjoitus tehtaalla, huom toimitusaika 4vk ja kaappi tulee osissa.

Mitat:

- Leveys: 1030 mm
- Syvyys: 430 mm
- Korkeus: 2010 mm

Kaapin sokkelin voit irrottaa, jonka jälkeen kaappia voi siirtää haarukkavaunulla helposti.

Kaappi on varustettu säätötalloilla.

Kaapin voit myös varustaa 400mm syvillä laatikoilla ja niitä mahtuu vierekkäin per taso:

- Treston 4010 sarja: 10 kpl
- Treston 4015 sarja: 7 kpl
- Treston 4020 sarja: 5 kpl



Tuotekoodi	Tuotenimi	Tekninen nimi	Yks.
10360037642	Teollisuuskaappi 1024x425x2000	Treston W34407001	kpl
10360022925	Hyllytaso 1024x400	Treston 852231-49	kpl

Treston Teollisuuskaappi 1030x530x2030

Trestonin kotimainen lukollinen, laadukas kaappi, joka toimitetaan valmiiksi koottuna.

Kaappi on 500mm syvä, joten sinne mahtuu kooltaan suuremmatkin tuotteet.

Kaapissa on säätötallat, ja tyhjänä ollessaan se on siirrettävissä haarukkavaunulla.

Kaappi soveltuu myös ESD tiloihin.

Hyllytasoja, joiden kantavuus on 150Kg, tulee mukana 5kpl, ja niitä saa tarpeen mukaan lisää. Hyllyjen korkeutta voidaan säätää 80mm välein.

Keskusvarastotuote.



Tuotekoodi	Tuotenimi	Tekninen nimi	Yks.
10360039310	Teollisuuskaappi 1030x530x2010	Treston SC10050200-07	kpl
10360022923	Hyllytaso 1000x500	Treston 852185-49	kpl

Treston Teollisuuskaappi 800x425x2000

Teollisuuskaappi soveltuu kantavuutensa ansiosta kovimpiinkin hyllytys kohteisiin
Hyllytasojen kantavuus on 100kg

Kaappi toimitetaan valmiiksi koottuna, ja se sisältää 4 hyllytasoa

Lisähyllytasoja (854345-49) voit lisätä hyllytys tarpeitesi mukaan

Hyllytasoihin voit asentaa jakajat riippuen tasojen korkeusjaosta:

- 10360022835 Hyllynjakaja S:400 x K:180
- 10360022836 Hyllynjakaja S:400 x K:265
- 10360022837 Hyllynjakaja S:400 x K:375

800mm leveään kaappiin sopii myös kaikki M750 varusteluosot

Kaappi on varustettu Eurolock lukolla ja mukaan tulee 2 avainta

Lisähintaan sarjoitus tehtaalla, huom toimitusaika 4vk ja kaappi tulee osissa.

Mitat:

- Leveys: 800 mm
- Syvyys: 400 mm
- Korkeus: 2000 mm

Kaapin sokkelin voit irrottaa, jonka jälkeen kaappia voi siirtää haarukkavaunulla helposti.

Kaappi on varustettu säätötalloilla.

Kaapin voit myös varustaa 400mm syvillä laatikoilla ja niitä mahtuu vierekkäin per taso:

- Treston 4010 sarja: 8 kpl
- Treston 4015 sarja: 5 kpl
- Treston 4020 sarja: 4 kpl



TRESTON

Tuotekoodi	Tuotenimi	Tekninen nimi	Yks.
10360021278	Teollisuuskaappi 800x425x2000	Treston C30907001	kpl

Treston Teollisuuskaappi 800x425x1000

Teollisuuskaappi soveltuu kantavuutensa ansiosta kovimpiinkin hyllytys kohteisiin

Hyllytasojen kantavuus on 100kg

Kaappi toimitetaan valmiiksi koottuna, ja se sisältää 2 hyllytasoa

Lisähyllytasoja (854345-49) voit lisätä säilytys tarpeitesi mukaan

800mm leveään kaappiin sopii myös kaikki M750 varusteluosot

Kaappi on varustettu Eurolock lukolla ja mukaan tulee 2 avainta

Lisähintaan sarjoitus tehtaalla, huom toimitusaika 4vk

Mitat:

- Leveys: 800 mm
- Syvyys: 400 mm
- Korkeus: 1000 mm

Kaapin sokkelin voit irrottaa, jonka jälkeen kaappia voi siirtää haarukkavaunulla helposti.

Kaappi on varustettu säätötalloilla.

Kaapin päällä on vierintäeste ja kumimatto, jolloin sitä voi käyttää ylimääräisenä työtasona.



TRESTON

Tuotekoodi	Tuotenimi	Tekninen nimi	Yks.
10360021280	Teollisuuskaappi 800x425x1000	Treston C30507001	kpl

Treston Teollisuuskaappi 550x425x1000

Teollisuuskaappi soveltuu kantavuutensa ansiosta kovimpiinkin hyllytys kohteisiin. Hyllytasojen kantavuus on 150kg. Kaappi toimitetaan valmiiksi koottuna, ja toimitus sisältää 2 hyllytasoa. Lisähyllytasoja (854349-49) voit lisätä säilytys tarpeitasi mukaan. 550mm leveään kaappiin sopii myös kaikki M500 varusteluosat. Kaappi on varustettu Eurolock lukolla ja mukaan tulee 2 avainta. Lisähintaan sarjoitus tehtaalla, huom. toimitusaika 4vk.

Mitat:

- Leveys: 500 mm
- Syvyys: 400 mm
- Korkeus: 1000 mm

Kaapin sokkelin voit irrottaa, jonka jälkeen kaappia voi siirtää haarukkavaunulla helposti. Kaappi on varustettu säätötalloilla. Kaapin päällä on vierintäeste ja kumimatto, jolloin sitä voi käyttää ylimääräisenä työtasona.



Tuotekoodi	Tuotenimi	Tekninen nimi	Yks.
10360021281	Teollisuuskaappi 550x425x1000	Treston C30107001	kpl

Cemo Ympäristökaappi 930x500x1950

Saksalainen Cemo on yksi Euroopan johtavista ympäristötuotteiden valmistajista.

Cemo ympäristökaappi soveltuu vaarallisten aineiden ja kemikaalien säilytyksiin. Ei suositella palavien nesteiden säilytykseen. Toimitetaan koottuna.

ISO 14000 mukainen
TÜV/GS laitoksen testaama tuote.

Hyllytasojen ja valuma-altaiden kantavuus on 80kg ja niiden korkeutta voi säätää 15mm välein.

Toimitetaan neljällä valuma-allaalla, alimman altaan tilavuus 30,0 ja loput 20l. Ritilätaso altaiden päälle lisävarusteena 10360037683. Voit myös lisätä altaiden 10360037682 määrää.

Kaappi on varustettu sylinteri lukolla ja mukaan tulee 2 avainta. Kaapissa ei ole säätötalloja, joten kohteessa missä kaappia säilytetään on lattian oltava tasainen. Kaapissa ilmanvaihtoreiät ylhäällä ja alhaalla. Ovet avautuvat 180 astetta. Kaapissa valmiina varoitustarrat.



Tuotekoodi	Tuotenimi	Tekninen nimi	Yks.
10360037681	Ympäristökaappi 930x500x1950	Cemo 8547	kpl
10360037682	Ympäristökaapin Valuma-Allas 20l	Cemo 8550	kpl
10360037683	Ympäristökaapin Valuma-Allaan taso	Cemo 8551	kpl

Ympäristökaappi lasiovilla

WFI ympäristökaappi soveltuu vaarallisten aineiden ja kemikaalien säilytykseen. Kaappia ei kuitenkaan suositella palavien nesteiden säilytykseen. Kaappi toimitetaan koottuna.

Kaappi toimitetaan ilman altaita ja ritilöitä, ja ne on tilattava erikseen. Viitekuvan kaapissa neljä ritilätasoa ja neljä allasta.

Tasot kestävät 50 kg painon tasaisesti jaettuna. Altaiden tilavuus on 25 L. Altaita ja ritilöitä voi lisätä omien hyllytystarpeiden mukaan. Kaikki tasot toimitetaan kannakkeiden kanssa.

Kaapissa on 3-pistelukituksella oleva L-lukko. Pidemmällä toimitusajalla kaappi on myös mahdollista toimittaa koodilukolla varustettuna. Kaapin jaloissa on korkeudensäätötoiminto.

Ovien temperoidut lasit kestävät normaalia enemmän lämpöä ja iskuja.

Kaapin mitat: Ulkomitat 2000 x 540 x 1020 mm

Paino: 80 kg

Keskusvarastotuote



Tuotekoodi	Tuotenimi	Tekninen nimi	Yks.
10360039418	Ympäristökaappi lasiovilla	WFI 4-526-4	kpl
10360039419	Ritilätaso 975mm x 440mm	WFI 4-541-4	kpl
10360039420	Valuma-allas 975mm x 440mm	WFI 4-542-4	kpl
10360039421	Hylly 975mm x 440mm 2-pack	WFI 4-449-4 2-pack	pak

Cemo Ympäristökaappi 500x500x1950

Saksalainen Cemo on yksi Euroopan johtavista ympäristötuotteiden valmistajista.

Cemo ympäristökaappi soveltuu vaarallisten aineiden ja kemikaalien säilytyksiin. Ei sovellu palavien nesteiden säilytykseen. Toimitetaan koottuna.

ISO 14000 mukainen

TÜV/GS laitoksen testaama tuote.

Hyllytasojen ja valuma-altaiden kantavuus on 80kg ja niiden korkeutta voi säätää 15mm välein.

Toimitetaan neljällä valuma-altaalla, alimman altaan tilavuus 16,5l ja loput 10l.

Ritilätaso altaiden päälle lisävarusteena 10360037680. Voit myös lisätä altaiden 10360037679 määrää.

Kaappi on varustettu sylinteri lukolla ja mukaan tulee 2 avainta.

Kaapissa ei ole säätöalustoja, joten kohteessa missä kaappia säilytetään on lattian oltava tasainen.

Kaapissa ilmanvaihtoreiät ylhäällä ja alhaalla. Ovet avautuvat 180 astetta.

Kaapissa valmiina varoitustarrat.



Tuotekoodi	Tuotenimi	Tekninen nimi	Syvyys mm	Leveys mm	Korkeus mm	Yks.
10360037678	Ympäristökaappi 500x500x1950	Cemo 8552	500	500	1950	kpl
10360037679	Ympäristökaapin Valuma-Allas 10l	Cemo 8555				kpl
10360037680	Ympäristökaapin Valuma-Altan taso	Cemo 8551				kpl

Treston Henkilösuojainkaappi

Ylipaineistettu henkilösuojainkaappi on tarkoitettu henkilökohtaisten suojainten (hitsaus- ja maalausmaskit yms.) säilytykseen ja akkujen lataukseen. Kaappi sisältää suodattimella varustetun tuulettimen, joka pitää kaapin sisätilan ilman raikkaana. Koska kaapissa on energiakisko, voit ladata suojainten / koneiden akkuja säilytyksen aikana.

Henkilösuojainkaapin koko on L:720 X S:330 X K:900 ja jonka voi siis sijoittaa kaikkiin 750mm moduuleihin, esim.

- Seinään säätölistojen avulla
- Pöytään säätöputkien avulla
- Työkaluvaunu, huoltovaunu jne.

Kaappi sisältää:

- Lukon ja kaksi avainta
- Suodattimella varustetun tuulettimen
- Energiakiskon
- Reikälevyt ovissa ja takaseinässä
- Hyllyn, jonka voit asettaa haluamallesi korkeudelle
- 1ps (5kpl) R-29 kannattimia

Tuotteet kaapin sisällä eivät sisälly hintaan.



TRESTON

Tuotekoodi	Tuotenimi	Tekninen nimi	Yks.
10360035601	Henkilösuojainkaapin suodatin	Treston 900553-00 5kpl/pak	pak
10360035796	Henkilösuojainkaappi	Treston 860987-07	kpl

Treston Reikälevykaappi

Reikälevykaappi on tarkoitettu pientavaroiden säilytykseen.

Kaappi on lukittavissa ja sen voit asentaa mm.

- Pöytään säätöputkien avulla
- Huoltovaunuun säätöputkien 10360022974 X 1kpl avulla
- Yleisvaunun runkoon

Kaappien koot ja kantavuudet ovat:

- M500 L:470 x S:250 x K:600 20kg
- M750 L:720 x S:255 x K:900 60kg

Täydennä kaappi R-Kannakkeilla tai R-Kannakesarjalla



TRESTON

Tuotekoodi	Tuotenimi	Tekninen nimi	Syvyys mm	Leveys mm	Paino kg	Korkeus mm	Yks.
10360022256	Reikälevykaappi M750 Siniset ovet	Treston 852629-07	255	720	60	900	kpl
10360024403	Reikälevykaapin M750 Hylly	Treston 836273-49					kpl
10360024418	Reikälevykaappi M500 Siniset ovet	Treston 854039-07	250	470	20	600	kpl

Treston reikälevykaappi 1030x430x2010

Laadukas ja kotimainen reikälevykaappi soveltuu kantavuutensa ansiosta kovimpiinkin hyllytyskohteisiin. Hyllytasojen kantavuus on 150kg. Kaappi toimitetaan osissa ja se sisältää 3kpl 10360022925 hyllytasoa. Kaapin sokkelin voit irrottaa, jonka jälkeen kaappia voi siirtää haarukkavaunulla helposti. Kaappi on varustettu säätötaidoilla.

Kaappi sisältää 2kpl reikälevyä 983x500mm, johon voit kiinnittää valikoimamme r-kannakkeet.

Keskusvarastotuote.



TRESTON

Tuotekoodi	Tuotenimi	Tekninen nimi	Yks.
10360038465	Reikälevykaappi 1000x430x2000	Treston C34407006	kpl

Laitekaappi tietokoneille

Laitekaappi suojaa koneita pölyltä ja lialta vaativissakin olosuhteissa. Kaapin leveys on 80 cm ja korkeus on 160 cm.



TRESTON

Tuotekoodi	Tuotenimi	Tekninen nimi	Yks.
10360021411	Laitekaappi 800x500x1600	Treston 854358-49	kpl

Laatikkokaappi 1 1000x435x2000

Etra hyllytyskaapin muovilaatikko kokonaisuus 1. Kaappi toimitetaan kasattuna, pois lukien kaapin korkeus-säädettävien jalkojen asennusta. Kaappi sisältää yhdeksän hyllytasoa, ja mukaan tulee seuraavat muovilaatikat:

- 10360001152 Lokerolaatikko 4530 Sininen 400x188x80mm 10kpl
- 10360001154 Lokerolaatikko 4532 Sininen 400x94x80mm 20kpl
- 10360001193 Kennolaatikko 9068 Sininen 400x230x150mm 20kpl

Etra Hyllytyskaapin värit: Runko RAL 7035 (Harmaa) ja ovet RAL 5012 (Sininen)

Kaapin mitat:

- Ulkomitat 1000 x 435 x 2000

Saatavilla keskusvarastostamme.



Tuotekoodi	Tuotenimi	Tekninen nimi	Yks.
10360037842	Laatikkokaappi 1	K2000xL1000xS435 Sininen / Harmaa	kpl

Laatikkokaappi 2 1000x435x2000

Etra hyllytyskaapin muovilaatikko kokonaisuus 2. Kaappi toimitetaan kasattuna, pois lukien kaapin korkeus-säädettävien jalkojen asennusta. Kaappi sisältää yhdeksän hyllytasoa, ja mukaan tulee seuraavat muovilaatikat:

- 10360001152 Lokerolaatikko 4530 Sininen 400x188x80mm 20kpl
- 10360001193 Kennolaatikko 9068 Sininen 400x230x150mm 20kpl

Etra Hyllytyskaapin väritys: Runko RAL 7035 (Harmaa) ja ovet RAL 5012 (Sininen)

Kaapin mitat:

- Ulkomitat 1000 x 435 x 2000

Saatavilla keskusvarastostamme.



Tuotekoodi	Tuotenimi	Tekninen nimi	Yks.
10360037843	Laatikkokaappi 2	K2000xL1000xS435 Sininen / Harmaa	kpl

Laatikkokaappi 3 1000x435x2000

Etra hyllytyskaapin muovilaatikko kokonaisuus 3. Kaappi toimitetaan kasattuna, pois lukien kaapin korkeus-säädettävien jalkojen asennusta. Kaappi sisältää yhdeksän hyllytasoa, ja mukaan tulee seuraavat muovilaatikat:

- 10360001060 Eurolaatikko 13L Harmaa 400x300x145mm 6kpl
- 10360001152 Lokerolaatikko 4530 Sininen 400x188x80mm 20kpl
- 10360001193 Kennolaatikko 9068 Sininen 400x230x150mm 12kpl

Etra Hyllytyskaapin väritys: Runko RAL 7035 (Harmaa) ja ovet RAL 5012 (Sininen)

Kaapin mitat:

- Ulkomitat 1000 x 435 x 2000

Saatavilla keskusvarastostamme.



Tuotekoodi	Tuotenimi	Tekninen nimi	Yks.
10360037844	Laatikkokaappi 3	K2000xL1000xS435 Sininen / Harmaa	kpl

Laatikkokaappi 4 1000x435x2000

Etra hyllytyskaapin muovilaatikko kokonaisuus 4. Kaappi toimitetaan kasattuna, pois lukien kaapin korkeus-säädettävien jalkojen asennusta. Kaappi sisältää yhdeksän hyllytasoa, ja mukaan tulee seuraavat muovilaatikat:

- 10360001152 Lokerolaatikko 4530 Sininen 400x188x80mm 20kpl
- 10360001191 Kennolaatikko 9068 Punainen 400x230x150mm 20kpl

Etra Hyllytyskaapin väritys: Runko RAL 7035 (Harmaa) ja ovet RAL 5012 (Sininen)

Kaapin mitat:

- Ulkomitat 1000 x 435 x 2000

Saatavilla keskusvarastostamme.



Tuotekoodi	Tuotenimi	Tekninen nimi	Yks.
10360037845	Laatikkokaappi 4	K2000xL1000xS435 Sininen / Harmaa	kpl

Laatikkokaappi 5 1000x435x2000

Etra hyllytyskaapin muovilaatikko kokonaisuus 5. Kaappi toimitetaan kasattuna, pois lukien kaapin korkeus-säädettävien jalkojen asennusta. Kaappi sisältää yhdeksän hyllytasoa, ja mukaan tulee seuraavat muovilaatikot:

- 10360001060 Eurolaatikko 13L Harmaa 400x300x145 mm 6kpl
- 10360001152 Lokerolaatikko 4530 Sininen 400x188x80mm 20kpl
- 10360001191 Kennolaatikko 9068 Punainen 400x230x150mm 12kpl

Etra Hyllytyskaapin väritys: Runko RAL 7035 (Harmaa) ja ovet RAL 5012 (Sininen)

Kaapin mitat:

- Ulkomitat 1000 x 435 x 2000

Saatavilla keskusvarastostamme.



Tuotekoodi	Tuotenimi	Tekninen nimi	Yks.
10360037846	Laatikkokaappi 5	K2000xL1000xS435 Sininen / Harmaa	kpl

Laatikkokaappi 6 1000x435x2000

Etra hyllytyskaapin muovilaatikko kokonaisuus 6. Kaappi toimitetaan kasattuna, pois lukien kaapin korkeus-säädettävien jalkojen asennusta. Kaappi sisältää yhdeksän hyllytasoa, ja mukaan tulee seuraavat muovilaatikot:

- 10360001073 Eurolaatikko 6L Harmaa 300x200x145mm 12kpl
- 10360001060 Eurolaatikko 13L Harmaa 400x300x145mm 6kpl
- 10360001152 Lokerolaatikko 4530 Sininen 400x188x80mm 20kpl

Etra Hyllytyskaapin väritys: Runko RAL 7035 (Harmaa) ja ovet RAL 5012 (Sininen)

Kaapin mitat:

- Ulkomitat 1000 x 435 x 2000

Saatavilla keskusvarastostamme.



Tuotekoodi	Tuotenimi	Tekninen nimi	Yks.
10360037847	Laatikkokaappi 6	K2000xL1000xS435 Sininen / Harmaa	kpl

Laatikkokaappi 7 1000x435x2000

Etra hyllytyskaapin muovilaatikko kokonaisuus 7. Kaappi toimitetaan kasattuna, pois lukien kaapin korkeus-säädettävien jalkojen asennusta. Kaappi sisältää yhdeksän hyllytasoa, ja mukaan tulee seuraavat muovilaatikot:

- 10360001073 Eurolaatikko 6L Harmaa 300x200x145mm 12kpl
- 10360001060 Eurolaatikko 13L Harmaa 400x300x145 mm 6kpl
- 10360001154 Lokerolaatikko 4532 Sininen 400x94x80mm 20kpl
- 10360001152 Lokerolaatikko 4530 Sininen 400x188x80mm 10kpl

Etra Hyllytyskaapin väritys: Runko RAL 7035 (Harmaa) ja ovet RAL 5012 (Sininen)

Kaapin mitat:

- Ulkomitat 1000 x 435 x 2000



Tuotekoodi	Tuotenimi	Tekninen nimi	Yks.
10360037848	Laatikkokaappi 7	K2000xL1000xS435 Sininen / Harmaa	kpl

Hyllykourukaappi 1000x435x2000

Etra hyllytyskaapin hyllykouru kokonaisuus. Kaappi toimitetaan kasattuna, pois lukien kaapin korkeus-säädettävien jalkojen asennusta. Kaappi sisältää viisi hyllytasoa, ja mukaan tulee 65 kpl hyllykouruja. Hyllykourujen avulla pidät purkit ja rasiat kaapissa järjestyksessä. Hyllykourut (13 per taso) saa toisiinsa kiinni, ja voit vetää 11 kourua kerralla ulos.

Hyllykouruja voi käyttää myös muissa kaapeissa ja se on katkaistavissa 350mm, 300mm, 250mm ja 200mm syvyiseksi. Sisäleveys 69mm ja ulkoleveys 73mm. Kirkkaaseen etupalaan sopii etiketti, jonka korkeus on max 35mm.

Saatavilla keskusvarastostamme.



Tuotekoodi	Tuotenimi	Tekninen nimi	Yks.
10360037995	Hyllykourukaappi	K2000xL1000xS435 Sininen / Harmaa	kpl

Hyllytason Hyllykouru

Hyllykourujen avulla pidät purkit ja rasiat kaapissa järjestyksessä. Ne kiinnittyvät helposti toisiinsa kiinni, jolloin pystyy vetämään koko rivin kerralla ulos esim kaapista. Ne ovat katkaistavissa 350mm, 300mm, 250mm ja 200mm syvyiseksi. Sisäleveys 69mm ja ulkoleveys 73mm. Kirkkaaseen etupalaan sopii etiketti, jonka korkeus on max 35mm.

Saatavilla keskusvarastostamme.

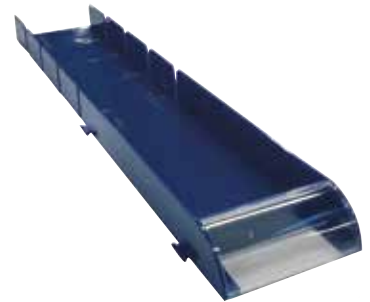

Tuotekoodi	Tuotenimi	Tekninen nimi	Yks.
10360037841	Hyllykouru Sininen 70mm x 300/400mm	Kirkas etupala 44/ltk 528/lava	kpl

Hyllytason L jakaja

Kätevä kotimaassa valmistettu L jakaja esimerkiksi kaappeihin tai hyllyihin. Soveltuu hyvin jaottelemaan esim. hanskat, jätepussirullat jne.

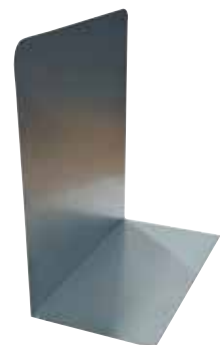

Tuotekoodi	Tuotenimi	Tekninen nimi	Yks.
10360039138	L-Jakaja 300mm	Kuumasinkitty	kpl

Etra Teollisuuskaappi 1000x500x1000

Korkeus: 1000mm
 Syvyys: 500mm
 Leveys: 1000mm
 Paino 46 kg

Kompakti kaappi, kolmipistelukituksella.
 Sisältää kaksi hyllyä, joiden korkeus on vapaasti säädettävissä.
 Tasot kestävät 70kg tasaisesti jaettuna.
 Toimitetaan osissa.



Tuotekoodi	Tuotenimi	Tekninen nimi	Yks.
10360038416	Etra hyllykaappi	K1000xL1000xS500 sininen	kpl

Laitekaappi led näytöille

Korkeus: 1630mm
 Syvyys: 300mm
 Leveys: 500mm
 Paino 40 kg

Tietokonekaappi litteille näytöille. Kaappi on erittäin kompaktin kokoinen ja viekin vain 30cm syvyyttä. Tietokonekaappi toimitetaan osissa ja suositellaan kiinnitettäväksi seinään. Sivussa on huoltoluukku keskusyksikölle. Ylimääräinen säilytystila kaapin pohjalla. Sisälle mahtuu max 19-tuumainen näyttö, varmista sopivuus vertaamalla näytön kokoa kaapin mittoihin. Sisältää ulosvedettävän hyllyn näppäimistöille.



Tuotekoodi	Tuotenimi	Tekninen nimi	Yks.
10360038414	Laitekaappi Led näytöille	L:500mm S:300mm K:1630	kpl

Paloturvakaappi 90min 600x615x1300



DENIOS.
 YMPÄRISTÖNSUOJELU &
 TYÖTURVALLISUUS

Tuotekoodi	Tuotenimi	Tekninen nimi	Yks.
10360038419	Paloturvakaappi	L:600mm S:615mm K:1300mm	kpl

Paloturvakaappi 90min 600x615x1970

Palonkestävä vaarallisten aineiden säilytyskaappi.
 Palon syttyessä paloturvakaappien ovet sulkeutuvat itse.
 Sisältää kolme hyllytasoa ja pohja-altaan, jossa reikäpeltikansi.
 Hyllytasojen kantavuus 75 kg
 Vetoisuus per allas 22 L
 Lisävarusteena poistoilmaimuri.
 EN 14470-1 mukainen
 Tilaustuote



DENIOS.
 YMPÄRISTÖNSUOJELU &
 TYÖTURVALLISUUS

Tuotekoodi	Tuotenimi	Tekninen nimi	Yks.
10360038417	Paloturvakaappi	L:600mm S:615mm K:1970mm	kpl

Paloturvakaappi 90min 900x615x1970

Palonkestävä vaarallisten aineiden säilytyskaappi.
 Palon syttyessä paloturvakaappien ovet sulkeutuvat itse.
 Sisältää kolme hyllytasoa ja pohja-altaan, jossa reikäpeltikansi.
 Hyllytasojen kantavuus 75 kg
 Vetoisuus per allas 22 L
 Lisävarusteena poistoilmaimuri.
 EN 14470-1 mukainen
 Tilaustuote



DENIOS.
 YMPÄRISTÖNSUOJELU &
 TYÖTURVALLISUUS

Tuotekoodi	Tuotenimi	Tekninen nimi	Yks.
10360038418	Paloturvakaappi	L:900mm S:615mm K:1970mm	kpl

Kemikaalikaappi liukuovilla 1200x500x1950

Kaappi on tarkoitettu vesistöille vaarallisten aineiden, ei palavien nesteiden ja myrkyjen varastointiin työtiloissa. Optimaalinen tuote, kun tilaa on vähän käytettävissä. Tasojen korkeutta pääset muuttamaan helposti 25mm välein.

Tukeva teräslevyrakenne
 Ilmanvaihtoritilät ovissa
 Sylinteriturvalukko
 Valuma-altaiden kantavuus 75 kg
 Valuma-altaiden vetoisuus 20 L
 Pohja-altaan vetoisuus 39 L
 Tilaustuote



DENIOS.
 YMPÄRISTÖNSUOJELU &
 TYÖTURVALLISUUS

Tuotekoodi	Tuotenimi	Tekninen nimi	Yks.
10360038415	Kemikaalikaappi liukuovilla	L:1200mm S:500mm K:1950mm	kpl

Paloturvakaappi 90min 1200x615x1970

1200mm leveä paloturvakaappi soveltuu vaarallisten aineiden varastointiin. Kaikki paloturvakaapit ovat läpäisseet lakisääteisen hyväksyntäprosessin moitteettomasti, ja ne täyttävät korkeimman paloluokan 90 minuutin suojavaatimuksen.

- Arvokkaiden materiaalien käsittely
- Kaapin kemikaaleja kestävä muovipäällyste suojaa korroosiolta erinomaisesti
- Korkeussäädettävät hyllytasot
- Poistoilmaliitäntä kaapin katossa



DENIOS
YMPÄRISTÖNSUOJELU &
TYÖTURVALLISUUS

Tuotekoodi	Tuotenimi	Tekninen nimi	Yks.
10360038449	Paloturvakaappi	L:1200mm S:615mm K:1970mm	kpl

Meta Pientarvikehyllyt

Pientavarahyllypaketit Meta QUICK

Saksalaisvalmisteinen laadukas galvanoitu pientavarahylly 5 vuoden materiaalitakuulla. Hylly on jaettu perusosaan ja jatko-osaan, jossa perusosa on hyllyn ensimmäinen osa ja jatko-osaa liitetään tarpeen mukaan niin monta kuin tarve vaatii. Kasaukseen ei tarvita työkaluja ja mukana tulee kasausohje. Paketit on valmiit kasattaviksi ja käytettäväksi.

Perusosa sisältää:

- 2kpl Päätyä
- 4kpl Hyllyä + 16kpl hyllynkannattimia
- 2kpl Tuentaputkea
- 4kpl Päätytulppia + 4kpl aluslevyä

Jatko-osa sisältää:

- 1kpl Päädyn
- 4kpl Hyllyä + 16kpl hyllynkannattimia
- 2kpl Tuentaputkea
- 2kpl Päätytulppia + 2kpl aluslevyä

Hyllytason kantavuus on 150kg (tason kantavuutta voidaan kasvattaa vahvikkeella 10360037905 kahteensataan kiloon). Hyllytason korkeutta pystyy muuttamaan 25mm välein. Hyllytasoja(1000 x 400) voit hankkia lisää kahden paketeissa. Välikkõkantavuus 900kg.



META
Das Lagersystem

Mitat:	Ulkomitat perus-osa:	Ulkomitat jatko-osa:
- Korkeus 2000mm - Leveys 1000mm - Syvyys 400 / 500 / 600mm	- Leveys +56mm hyllyn leveys - Syvyys +36mm hyllyn syvyys	- Leveys +6mm hyllyn leveys - Syvyys +36mm hyllyn syvyys

Huom. Voit järjestellä hyllysi jakolevyillä tai nimikelistoilla.

Tuotekoodi	Tuotenimi	Tekninen nimi	Yks.
10360037899	Pientavarahylly PO 400x1000/2020	Meta 94952 4 hyllyä / pak	pak
10360037900	Pientavarahylly JO 400x1000/2020	Meta 94953 4 hyllyä / pak	pak
10360039965	Pientavarahylly PO 500x1000/2020	Meta 94954 4 hyllyä / pak	kpl
10360039966	Pientavarahylly JO 500x1000/2020	Meta 94955 4 hyllyä / pak	kpl
10360039967	Pientavarahylly PO 600x1000/2020	Meta 94956 4 hyllyä / pak	kpl
10360039968	Pientavarahylly JO 600x1000/2020	Meta 94957 4 hyllyä / pak	kpl

Pientavarahylly Meta QUICK lisä hyllytasot

Galvanoituja hyllytasoja kannattimiseen Meta pientavarahyllyyn.
Saatavilla vain kahden hyllyn paketeissa.
Tason leveys 1000mm



Tuotekoodi	Tuotenimi	Tekninen nimi	Yks.
10360037901	Pientavarahylly Hyllytaso 2kpl/pak	400mm hyllylle sis. kannakkeet	pak
10360039969	Pientavarahyllyn hyllytaso 2kpl/pak	500mm hyllylle sis. kannakkeet	kpl
10360039970	Pientavarahyllyn hyllytaso 2kpl/pak	600mm hyllylle sis. kannakkeet	kpl

Pientavarahylly Meta QUICK jakolevyt

Vapaasti seisovat galvanoidut hyllytason jakajat.
Päätylevy on tarkoitettu hyllytasojen sivuihin.



Tuotekoodi	Tuotenimi	Tekninen nimi	Yks.
10360037902	Pientavarahylly Jakolevy 400x150mm	Meta 95957	kpl
10360037903	Pientavarahylly Päätylevy 400x150mm	Meta 97130	kpl

Pientavarahylly Meta QUICK etu- ja takalevyt

Hyllytason etu- ja takalistat pitävät tuotteet hyllyllä. Listat voidaan laittaa myös päällekkäin.



Tuotekoodi	Tuotenimi	Tekninen nimi	Yks.
10360037904	Pientavarahylly Etulevy 75x1000mm	Meta 97147	kpl

Pientavarahylly Meta QUICK vahvistaja

Hyllytason vahvistajalla on mahdollista kasvattaa tason kantavuutta 200kg asti.



Tuotekoodi	Tuotenimi	Tekninen nimi	Yks.
10360037905	Pientavarahylly Tason Vahvistaja	Meta 89705	kpl

Pientavarahylly Meta QUICK aluslevyt

Pientavarahyllyn aluslevyillä voi tasata hyllyn vaakatasoon.



Tuotekoodi	Tuotenimi	Tekninen nimi	Yks.
10360037906	Pientavarahylly Pylvään Aluslevy	Meta 73581	kpl

Pientavarahylly Meta QUICK kannattimet

Pientavarahyllyn hyllytason kannattimet.



Tuotekoodi	Tuotenimi	Tekninen nimi	Yks.
10360037907	Pientavarahylly Ylähyllyn Kannatin	Meta 110	kpl
10360037908	Pientavarahylly Hyllyn Kannatin	Meta 109	kpl

Pientavarahylly Meta QUICK nimikelistat

Pientavarahyllyn hyllytasojen nimikelistoihin voi lisätä etiketit tai vastaavat helpottamaan tuotteiden löytämistä.



Tuotekoodi	Tuotenimi	Tekninen nimi	Yks.
10360037909	Pientavarahylly Nimikelista 950mm	Meta 66127	kpl

Pientavarahylly Meta Quick 2-puoleinen

- Voit muuttaa helposti Metan pientavarahyllyn kaksipuoleiseksi lisätarvikkeilla. Pylvään ala- ja ylälevyn ansioista molemmat hyllyt nitoutuvat toisiinsa kiinni. Tulppa viimeistelee liitoksen.
- Esim. 4 m pitkää hyllyä muutettua selät vastakkain 2 x 2 m tarvitaan 3 kpl ylälevyä, 3 kpl alalevyjä ja 1 kpl tulpan.
- Keskusvarastotuotteina



Tuotekoodi	Tuotenimi	Tekninen nimi	Yks.
10360037991	Pientavarahylly 2-P Pylvään Alalevy	Meta 108	kpl
10360037992	Pientavarahylly 2-P Pylvään Ylälevy	Meta 57698	kpl
10360039935	Pientavarahylly 2-P pylvään tulppa	Meta 58699	kpl

Meta Ruuvi- ja pulttihyllyt

Ruuvihylly 1-puoleinen META QUICK S3

Saksalaisvalmisteinen laadukas galvanoitu pienlaatikkohylly jakajilla. Hylly on jaettu kahteen myyntinimikkeeseen, perusosaan ja jatko-osaan, jossa perusosa on hyllyn ensimmäinen osa ja jatko-osia liitetään tarpeen mukaan niin monta kuin tarve vaatii. Hylly toimitetaan osissa mutta se on helppo ja nopea kasata. Hyllyä käytetään yleisesti mm. pienten pahvipakkausten varastoinnissa. Jakajia tulee paketissa mukana aina 6kpl per taso, joita voi asetella aina 50mm välein.

Hyllyn ylintä tasoa voit käyttää myös tuotteiden varastointiin, muut hyllyt ovat 14° kulmassa. Hyllytason kantavuus on 200kg. Hyllytason korkeutta pystyt muuttamaan 25mm välein. Välikkəkantavuus on 1800kg.

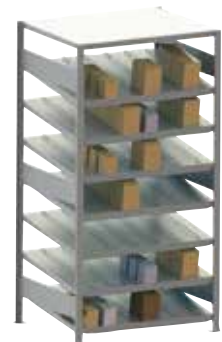

Mitat:	Ulkomitat perus-osa:	Ulkomitat jatko-osa:
- Korkeus 2000mm	- Leveys 1056mm	- Leveys 1006mm
- Leveys 1000mm	- Syvyys 536mm ja 856mm	- Syvyys 536mm ja 856mm
- Syvyys 500mm ja 800mm		

Laatikot eivät kuulu toimitukseen.
Varastotuote.

Tuotekoodi	Tuotenimi	Tekninen nimi	Yks.
10360037920	Ruuvihylly 1-p PO 500x1000/2000	Meta 95892 8 hyllyä / pak	pak
10360037921	Ruuvihylly 1-p JO 500x1000/2000	Meta 95893 8 hyllyä / pak	pak
10360037924	Ruuvihylly 1-p PO 800x1000/2000	Meta 95894 8 hyllyä / pak	pak
10360037925	Ruuvihylly 1-p JO 800x1000/2000	Meta 95895 8 hyllyä / pak	pak

Ruuvihylly 2-puoleinen META QUICK S3

Saksalaisvalmisteinen laadukas galvanoitu pienlaatikkohylly jakajilla. Hylly on jaettu kahteen myyntinimikkeeseen, perusosaan ja jatko-osaan, jossa perusosa on hyllyn ensimmäinen osa ja jatko-osia liitetään tarpeen mukaan niin monta kuin tarve vaatii. Hylly toimitetaan osissa mutta se on helppo ja nopea kasata. Hyllyä käytetään yleisesti mm. pienten pahvipakkausten varastoinnissa. Jakajia tulee paketissa mukana aina 6kpl per taso, joita voi asetella aina 50mm välein.

Hyllyn ylintä tasoa voi käyttää myös tuotteiden varastointiin, muut hyllyt ovat 14° kulmassa. Hyllytason kantavuus on 200kg. Hyllytason korkeutta pystyy muuttamaan 25mm välein. Välikkötavutus on 1800kg.



Mitat: - Korkeus 2000mm - Leveys 1000mm - Syvyys 2x500mm ja 2x800mm	Ulkomitat perus-osa: - Leveys 1056mm - Syvyys 1075mm ja 1675mm	Ulkomitat jatko-osa: - Leveys 1006mm - Syvyys 1075mm ja 1675mm
---	--	--

Laatikot eivät kuulu toimitukseen, hyllyn toimitusaika on 4 viikkoa.

Tuotekoodi	Tuotenimi	Tekninen nimi	Yks.
10360037922	Ruuvihylly 2-p PO 500x1000/2000	Meta 96155 8 hyllyä / pak	pak
10360037923	Ruuvihylly 2-p JO 500x1000/2000	Meta 96156 8 hyllyä / pak	pak
10360037926	Ruuvihylly 2-p PO 800x1000/2000	Meta 96157 8 hyllyä / pak	pak
10360037927	Ruuvihylly 2-p JO 800x1000/2000	Meta 96158 8 hyllyä / pak	pak

Bito Kuormalavahyllyt

Kuormalavahyllypaketti 1 L:1960 x K:2000

BITON Suomen varastovalikoimasta löytyy esimerkkinä 6 erilaista valmispakettia ja muut kuormalavahyllyjen lisätarvikkeet. Jos haluat kuormalavahyllypaketteihin muutoksia, ota yhteys myyntimme.

Voit myös rakentaa itsellesi sopivan kuormalavahyllyn pylväistä ja vaakapalkkeista. Etran kautta saat myös hyllyjen kasauksen.

Kuormalavahyllykön syvyys on 1100mm
Kuormalavahyllypaketti 1:n kokonaiskantavuus on 6000Kg



Tuotekoodi	Tuotenimi	Tekninen nimi	Vaaka- palkin leveys	Vaaka- palkin kantavuus	Pylväs- tyyppi	Pylväs lkm	Vaaka- palkkien lkm	Yks.
10360038982	Kuormalavahyllypaketti 1 6000kg	BITO ETRAPRO 1 L:1960 x K:2000	1800mm	2500 Kg	P 1	2	4	kpl

Kuormalavahyllypaketti 2 L:2860 x K:2500

BITON Suomen varastovalikoimasta löytyy esimerkkinä 6 erilaista valmispakettia ja muut kuormalavahyllyjen lisätarvikkeet. Jos haluat kuormalavahyllypaketteihin muutoksia, ota yhteys myyntimme.

Voit myös rakentaa itsellesi sopivan kuormalavahyllyn pylväistä ja vaakapalkeista. Etran kautta saat myös hyllyjen kasauksen.

Kuormalavahyllykön syvyys on 1100mm
Kuormalavahyllypaketti 2:n kokonaiskantavuus on 6000Kg



BITO
VARASTOTEKNIIKKA

Tuotekoodi	Tuotenimi	Tekninen nimi	Vaaka-palkin leveys	Vaaka-palkin kantavuus	Pylväs-tyyppi	Pylväs lkm	Vaaka-palkkien lkm	Yks.
10360038983	Kuormalavahyllypaketti 2 6000kg	BITO ETRAPRO 2 L:2860 x K:2500	2700mm	1800 Kg	P 1	2	4	kpl

Kuormalavahyllypaketti 3 L:2360 x K:3000

BITON Suomen varastovalikoimasta löytyy esimerkkinä 6 erilaista valmispakettia ja muut kuormalavahyllyjen lisätarvikkeet. Jos haluat kuormalavahyllypaketteihin muutoksia, ota yhteys myyntimme.

Voit myös rakentaa itsellesi sopivan kuormalavahyllyn pylväistä ja vaakapalkeista. Etran kautta saat myös hyllyjen kasauksen.

Kuormalavahyllykön syvyys on 1100mm
Kuormalavahyllypaketti 3:n kokonaiskantavuus on 6000Kg

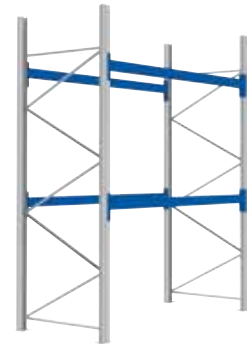

BITO
VARASTOTEKNIIKKA

Tuotekoodi	Tuotenimi	Tekninen nimi	Vaaka-palkin leveys	Vaaka-palkin kantavuus	Pylväs-tyyppi	Pylväs lkm	Vaaka-palkkien lkm	Yks.
10360038984	Kuormalavahyllypaketti 3 6000kg	BITO ETRAPRO 3 L:2360 x K:3000	2200mm	2100 Kg	P 1	2	4	kpl

Kuormalavahyllypaketti 4 L:5640 x K:3500

BITON Suomen varastovalikoimasta löytyy esimerkkinä 6 erilaista valmispakettia ja muut kuormalavahyllyjen lisätarvikkeet. Jos haluat kuormalavahyllypaketteihin muutoksia, ota yhteys myyntimme.

Voit myös rakentaa itsellesi sopivan kuormalavahyllyn pylväistä ja vaakapalkeista. Etran kautta saat myös hyllyjen kasauksen.

Kuormalavahyllykön syvyys on 1100mm
Kuormalavahyllypaketti 4:n kokonaiskantavuus on 6000Kg

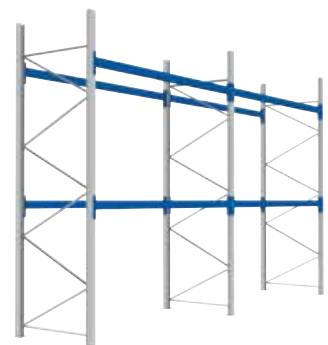

BITO
VARASTOTEKNIIKKA

Tuotekoodi	Tuotenimi	Tekninen nimi	Vaaka-palkin leveys	Vaaka-palkin kantavuus	Pylväs-tyyppi	Pylväs lkm	Vaaka-palkkien lkm	Yks.
10360038985	Kuormalavahyllypaketti 4 6000kg	BITO ETRAPRO 4 L:5640 x K:3500	2700mm	3050 Kg	P 1	3	8	kpl

Kuormalavahyllypaketti 5 L:6870 x K:4000

BITON Suomen varastovalikoimasta löytyy esimerkkinä 6 erilaista valmispakettia ja muut kuormalavahyllyjen lisätarvikkeet. Jos haluat kuormalavahyllypaketteihin muutoksia, ota yhteys myyntimme.

Voit myös rakentaa itsellesi sopivan kuormalavahyllyn pylväistä ja vaakapalkkeista. Etran kautta saat myös hyllyjen kasauksen.

Kuormalavahyllykön syvyys on 1100mm
Kuormalavahyllypaketti 5:n kokonaiskantavuus on 9175Kg

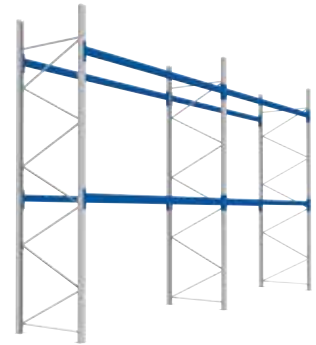

BITO
VARASTOTEKNIIKKA

Tuotekoodi	Tuotenimi	Tekninen nimi	Vaaka-palkin leveys	Vaaka-palkin kantavuus	Pylväs-tyyppi	Pylväs lkm	Vaaka-palkkien lkm	Yks.
10360038986	Kuormalavahyllypaketti 5 9175kg	BITO ETRAPRO 5 L:6870 x K:4000	3300mm	3500 Kg	P 2	3	8	kpl

Kuormalavahyllypaketti 6 L:7470 x K:4500

BITON Suomen varastovalikoimasta löytyy esimerkkinä 6 erilaista valmispakettia ja muut kuormalavahyllyjen lisätarvikkeet. Jos haluat kuormalavahyllypaketteihin muutoksia, ota yhteys myyntimme.

Voit myös rakentaa itsellesi sopivan kuormalavahyllyn pylväistä ja vaakapalkkeista. Etran kautta saat myös hyllyjen kasauksen.

Kuormalavahyllykön syvyys on 1100mm
Kuormalavahyllypaketti 6:n kokonaiskantavuus on 9175Kg



BITO
VARASTOTEKNIIKKA

Tuotekoodi	Tuotenimi	Tekninen nimi	Vaaka-palkin leveys	Vaaka-palkin kantavuus	Pylväs-tyyppi	Pylväs lkm	Vaaka-palkkien lkm	Yks.
10360038987	Kuormalavahyllypaketti 6 9175kg	BITO ETRAPRO 6 L:7470 x K:4500	3600mm	3200 Kg	P 2	3	8	kpl

KLH 2-tasoiset perusosat K:3000 L:5400

BITO:n kuormalavahyllyn voit rakentaa tarpeidesi mukaan perus- ja jatko-osista. Mikäli tarvitset valmiisiin kuormalavahyllypaketteihin muutoksia, ota yhteys myyntiimme.

Etran kautta saat myös hyllyjen kasauksen.

Viitekuvaan on piirretty hyllystön mahtuva EUR lavamäärä (lavan leveys 800 mm).

Tuotenimen merkinnät:

- K: Pylväiden korkeus
- L: Perusosan kokonaisleveys
- Kg: Maksimi lavapaino per lava



BITO
VARASTOTEKNIIKKA

Tuotekoodi	Tuotenimi	Tekninen nimi	Pylvästyyppe	Yks.
10360039553	KLH Perusosa K:3000 L:5400 600kg	BITO 66-31265	P 1	pak
10360039555	KLH Perusosa K:3000 L:5400 800kg	BITO 66-31272	P 2	pak
10360039558	KLH Perusosa K:3000 L:5400 1000kg	BITO 66-31276	P 3	pak

KLH 2-tasoiset jatko-osat K:3000 L:1800

BITO:n kuormalavahyllyn voit rakentaa tarpeidesi mukaan perus- ja jatko-osista. Mikäli tarvitset valmiisiin kuormalavahyllypaketteihin muutoksia, ota yhteys myyntiimme. Etran kautta saat myös hyllyjen kasauksen. Viitekuvaan on piirretty hyllystään mahtuva EUR lavamäärä (lavan leveys 800 mm).

- Tuotenimen merkinnät:
- K: Pylväiden korkeus
 - L: Jatko-osan leveys
 - Kg: Maksimi lavapaino per lava

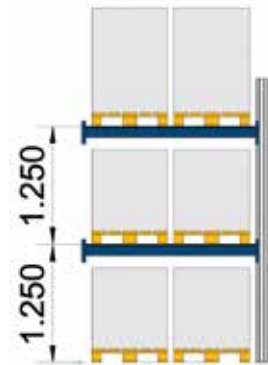

BITO
VARASTOTEKNIikka

Tuotekoodi	Tuotenimi	Tekninen nimi	Pylvästyppi	Yks.
10360039556	KLH Jatko-osa K:3000 L:1800 800kg	BITO 66-31293	P 1	pak
10360039559	KLH Jatko-osa K:3000 L:1800 1000kg	BITO 66-31297	P 2	pak

KLH 2-tasoiset jatko-osat K:3000 L:2700

BITO:n kuormalavahyllyn voit rakentaa tarpeidesi mukaan perus- ja jatko-osista. Mikäli tarvitset valmiisiin kuormalavahyllypaketteihin muutoksia, ota yhteys myyntiimme. Etran kautta saat myös hyllyjen kasauksen. Viitekuvaan on piirretty hyllystään mahtuva EUR lavamäärä (lavan leveys 800 mm).

- Tuotenimen merkinnät:
- K: Pylväiden korkeus
 - L: Jatko-osan leveys
 - Kg: Maksimi lavapaino per lava

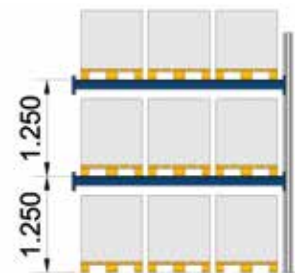

BITO
VARASTOTEKNIikka

Tuotekoodi	Tuotenimi	Tekninen nimi	Pylvästyppi	Yks.
10360039554	KLH Jatko-osa K:3000 L:2700 600kg	BITO 66-31267	P 1	pak
10360039557	KLH Jatko-osa K:3000 L:2700 800kg	BITO 66-31282	P 2	pak
10360039560	KLH Jatko-osa K:3000 L:2700 1000kg	BITO 66-31286	P 3	pak

KLH 2-tasoiset perusosat K:4000 L:5400

BITO:n kuormalavahyllyn voit rakentaa tarpeidesi mukaan perus- ja jatko-osista. Mikäli tarvitset valmiisiin kuormalavahyllypaketteihin muutoksia, ota yhteys myyntiimme. Etran kautta saat myös hyllyjen kasauksen. Viitekuvaan on piirretty hyllystään mahtuva EUR lavamäärä (lavan leveys 800 mm).

- Tuotenimen merkinnät:
- K: Pylväiden korkeus
 - L: Perusosan kokonaisleveys
 - Kg: Maksimi lavapaino per lava



BITO
VARASTOTEKNIikka

Tuotekoodi	Tuotenimi	Tekninen nimi	Pylvästyppi	Yks.
10360039563	KLH Perusosa K:4000 L:5400 600kg	BITO 66-31269	P 1	pak
10360039566	KLH Perusosa K:4000 L:5400 800kg	BITO 66-31273	P 2	pak
10360039575	KLH Perusosa K:4000 L:5400 1000kg	BITO 66-31266	P 3	pak

KLH 2-tasoiset jatko-osat K:4000 L:1800

BITO:n kuormalavahyllyn voit rakentaa tarpeidesi mukaan perus- ja jatko-osista. Mikäli tarvitset valmiisiin kuormalavahyllypaketteihin muutoksia, ota yhteys myyntiimme.

Etran kautta saat myös hyllyjen kasauksen.

Viitekuvaan on piirretty hyllystään mahtuva EUR lavamäärä (lavan leveys 800 mm).

Tuotenimen merkinnät:

- K: Pylväiden korkeus
- L: Jatko-osan leveys
- Kg: Maksimi lavapaino per lava

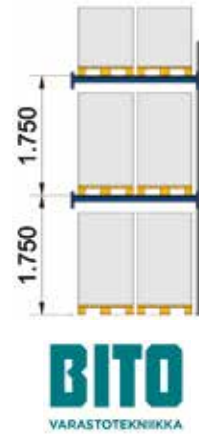

Tuotekoodi	Tuotenimi	Tekninen nimi	Pylvästyppi	Yks.
10360039567	KLH Jatko-osa K:4000 L:1800 800kg	BITO 66-31294	P 1	pak
10360039573	KLH Jatko-osa K:4000 L:1800 1000kg	BITO 66-31298	P 2	pak

KLH 2-tasoiset jatko-osat K:4000 L:2700

BITO:n kuormalavahyllyn voit rakentaa tarpeidesi mukaan perus- ja jatko-osista. Mikäli tarvitset valmiisiin kuormalavahyllypaketteihin muutoksia, ota yhteys myyntiimme.

Etran kautta saat myös hyllyjen kasauksen.

Viitekuvaan on piirretty hyllystään mahtuva EUR lavamäärä (lavan leveys 800 mm).

Tuotenimen merkinnät:

- K: Pylväiden korkeus
- L: Jatko-osan leveys
- Kg: Maksimi lavapaino per lava

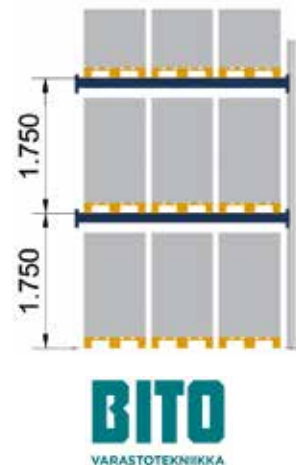

Tuotekoodi	Tuotenimi	Tekninen nimi	Pylvästyppi	Yks.
10360039562	KLH Jatko-osa K:4000 L:2700 600kg	BITO 66-31279	P 1	pak
10360039568	KLH Jatko-osa K:4000 L:2700 800kg	BITO 66-31283	P 2	pak
10360039574	KLH Jatko-osa K:4000 L:2700 1000kg	BITO 66-31287	P 3	pak

KLH 3-tasoiset perusosat K:4000 L:5400

BITO:n kuormalavahyllyn voit rakentaa tarpeidesi mukaan perus- ja jatko-osista. Mikäli tarvitset valmiisiin kuormalavahyllypaketteihin muutoksia, ota yhteys myyntiimme.

Etran kautta saat myös hyllyjen kasauksen.

Viitekuvaan on piirretty hyllystään mahtuva EUR lavamäärä (lavan leveys 800 mm).

Tuotenimen merkinnät:

- K: Pylväiden korkeus
- L: Perusosan kokonaisleveys
- Kg: Maksimi lavapaino per lava

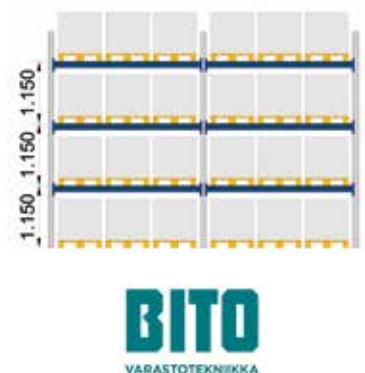

Tuotekoodi	Tuotenimi	Tekninen nimi	Pylvästyppi	Yks.
10360039561	KLH Perusosa K:4000 L:5400 600kg	BITO 66-31270	P 1	pak
10360039569	KLH Perusosa K:4000 L:5400 800kg	BITO 66-31274	P 2	pak
10360039572	KLH Perusosa K:4000 L:5400 1000kg	BITO 66-31277	P 3	pak

KLH 3-tasoiset jatko-osat K:4000 L:1800

BITO:n kuormalavahyllyn voit rakentaa tarpeidesi mukaan perus- ja jatko-osista. Mikäli tarvitset valmiisiin kuormalavahyllypaketteihin muutoksia, ota yhteys myyntiimme.

Etran kautta saat myös hyllyjen kasauksen.

Viitekuvaan on piirretty hyllystään mahtuva EUR lavamäärä (lavan leveys 800 mm).

Tuotenimen merkinnät:

- K: Pylväiden korkeus
- L: Jatko-osan leveys
- Kg: Maksimi lavapaino per lava

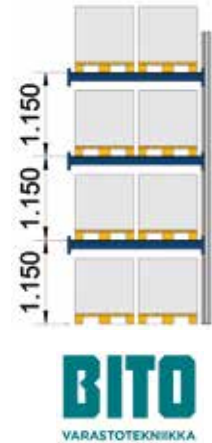

Tuotekoodi	Tuotenimi	Tekninen nimi	Pylvästyppi	Yks.
10360039564	KLH Jatko-osa K:4000 L:1800 600kg	BITO 66-31291	P 1	pak
10360039570	KLH Jatko-osa K:4000 L:1800 800kg	BITO 66-31295	P 2	pak
10360039576	KLH Jatko-osa K:4000 L:1800 1000kg	BITO 66-31299	P 3	pak

KLH 3-tasoiset jatko-osat K:4000 L:2700

BITO:n kuormalavahyllyn voit rakentaa tarpeidesi mukaan perus- ja jatko-osista. Mikäli tarvitset valmiisiin kuormalavahyllypaketteihin muutoksia, ota yhteys myyntiimme.

Etran kautta saat myös hyllyjen kasauksen.

Viitekuvaan on piirretty hyllystään mahtuva EUR lavamäärä (lavan leveys 800 mm).

Tuotenimen merkinnät:

- K: Pylväiden korkeus
- L: Jatko-osan leveys
- Kg: Maksimi lavapaino per lava

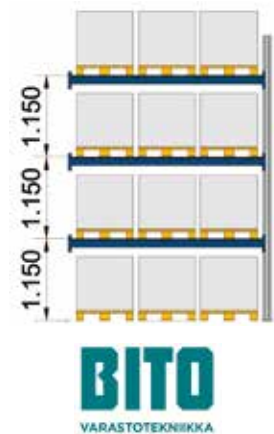

Tuotekoodi	Tuotenimi	Tekninen nimi	Pylvästyppi	Yks.
10360039565	KLH Jatko-osa K:4000 L:2700 600kg	BITO 66-31280	P 1	pak
10360039571	KLH Jatko-osa K:4000 L:2700 800kg	BITO 66-31284	P 2	pak
10360039577	KLH Jatko-osa K:4000 L:2700 1000kg	BITO 66-31268	P 3	pak

KLH 3-tasoiset perusosat K:5000 L:5400

BITO:n kuormalavahyllyn voit rakentaa tarpeidesi mukaan perus- ja jatko-osista. Mikäli tarvitset valmiisiin kuormalavahyllypaketteihin muutoksia, ota yhteys myyntiimme.

Etran kautta saat myös hyllyjen kasauksen.

Viitekuvaan on piirretty hyllystään mahtuva EUR lavamäärä (lavan leveys 800 mm).

Tuotenimen merkinnät:

- K: Pylväiden korkeus
- L: Perusosan kokonaisleveys
- Kg: Maksimi lavapaino per lava

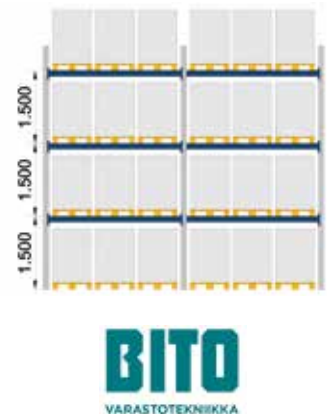

Tuotekoodi	Tuotenimi	Tekninen nimi	Pylvästyppi	Yks.
10360039578	KLH Perusosa K:5000 L:5400 600kg	BITO 66-31271	P 1	pak
10360039581	KLH Perusosa K:5000 L:5400 800kg	BITO 66-31275	P 2	pak
10360039584	KLH Perusosa K:5000 L:5400 1000kg	BITO 66-31278	P 3	pak

KLH 3-tasoiset jatko-osat K:5000 L:1800

BITO:n kuormalavahyllyn voit rakentaa tarpeidesi mukaan perus- ja jatko-osista. Mikäli tarvitset valmiisiin kuormalavahyllypaketteihin muutoksia, ota yhteys myyntiimme.

Etran kautta saat myös hyllyjen kasauksen.

Viitekuvaan on piirretty hyllystöön mahtuva EUR lavamäärä (lavan leveys 800 mm).

Tuotenimen merkinnät:

- K: Pylväiden korkeus
- L: Jatko-osan leveys
- Kg: Maksimi lavapaino per lava

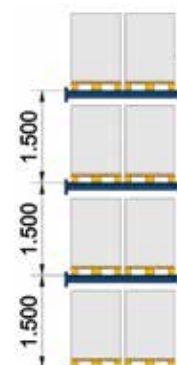

BITO
VARASTOTEKNIikka

Tuotekoodi	Tuotenimi	Tekninen nimi	Pylvästyyppi	Yks.
10360039579	KLH Jatko-osa K:5000 L:1800 600kg	BITO 66-31292	P 1	pak
10360039582	KLH Jatko-osa K:5000 L:1800 800kg	BITO 66-31296	P 2	pak
10360039585	KLH Jatko-osa K:5000 L:1800 1000kg	BITO 66-31300	P 3	pak

KLH 3-tasoiset jatko-osat K:5000 L:2700

BITO:n kuormalavahyllyn voit rakentaa tarpeidesi mukaan perus- ja jatko-osista. Mikäli tarvitset valmiisiin kuormalavahyllypaketteihin muutoksia, ota yhteys myyntiimme.

Etran kautta saat myös hyllyjen kasauksen.

Viitekuvaan on piirretty hyllystöön mahtuva EUR lavamäärä (lavan leveys 800 mm).

Tuotenimen merkinnät:

- K: Pylväiden korkeus
- L: Jatko-osan leveys
- Kg: Maksimi lavapaino per lava

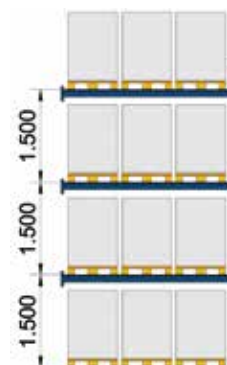

BITO
VARASTOTEKNIikka

Tuotekoodi	Tuotenimi	Tekninen nimi	Pylvästyyppi	Yks.
10360039580	KLH Jatko-osa K:5000 L:2700 600kg	BITO 66-31281	P 1	pak
10360039583	KLH Jatko-osa K:5000 L:2700 800kg	BITO 66-31285	P 2	pak
10360039586	KLH Jatko-osa K:5000 L:2700 1000kg	BITO 66-31288	P 3	pak

Bito Pylväselementit

BITO:n pylväselementit valmistetaan korkealaatuisesta teräksestä. Palkkitason korkeutta voit nostaa tai laskea 50 mm välein. Pylväselementti toimitetaan osissa.

Toimitus sisältää kuvassa näkyvän kokonaisuuden:

- 2 pystypylvästä
- 2 jalkalappua
- Diagonaali- ja vaakatuett
- 4 kiila-ankkuri (M10 x 80 mm / 20 mm), joilla kiinnitetät pylväät lattiaan.
- 4 aluslevyä, joiden paksuus on 1,5 mm ja niitä voit tilata tarvittaessa lisää, 10360039049.

Tuotenimeen on merkitty pylvään korkeus ja max. kantavuus.

Pylväät ovat 1100 mm syviä.

Pylväiden leveydet ovat:

P1 = 80mm

P2 = 90mm

P3 = 100mm

Verkkokauppatuotteet löytyvät Suomen varastovalikoimasta.



Tuotekoodi	Tuotenimi	Tekninen nimi	Yks.
10360038988	Pylväselementti P1 K:2000mm 6000kg	BITO 66-25216	kpl
10360038989	Pylväselementti P1 K:2500mm 6000kg	BITO 66-25214	kpl
10360038991	Pylväselementti P1 K:3000mm 6000kg	BITO 66-25212	kpl
10360038993	Pylväselementti P1 K:3500mm 6000kg	BITO 66-25210	kpl
10360038997	Pylväselementti P2 K:4000mm 9175kg	BITO 66-25195	kpl
10360039000	Pylväselementti P2 K:4500mm 9175kg	BITO 66-25193	kpl

Bito Vaakapalkit

BITO:n vaakapalkit ovat epoksimaalattuja siniseksi RAL 5010.

Palkkitason korkeutta BITO:n kuormalavahyllyissä voit nostaa tai laskea 50 mm välein.

Palkinkannattimessa on 5 kiinnityskoukkuja. Toimitus sisältää varmistussokat.

Tuotenimeen on merkitty vaakapalkin leveys ja vaakapalkkiparin max. kantavuus.

Verkkokauppatuotteet löytyvät Suomen varastovalikoimasta.



Tuotekoodi	Tuotenimi	Tekninen nimi	Vaakapalkin profiili	Profiilin koko	Yks.
10360039003	Vaakapalkki L:1800mm 2500kg	BITO 66-23656	PT 95L	95mm x 50mm	kpl
10360039004	Vaakapalkki L:2200mm 2100kg	BITO 66-23652	PT 95L	95mm x 50mm	kpl
10360039005	Vaakapalkki L:2700mm 1800kg	BITO 66-23658	PT 95L	95mm x 50mm	kpl
10360039007	Vaakapalkki L:2700mm 3050kg	BITO 66-23660	PT 120M	120mm x 50mm	kpl
10360039010	Vaakapalkki L:3300mm 3500kg	BITO 66-28623	PT 150M	150mm x 50mm	kpl
10360039012	Vaakapalkki L:3600mm 3200kg	BITO 66-27655	PT 150M	150mm x 50mm	kpl

Bito Hyllystörtilät

BITO:n kuormalavahyllyihin vaakapalkkien päälle sopiva hyllystörtilä.

Kantavuus 750 kg.

Toimitusmyyntinä.

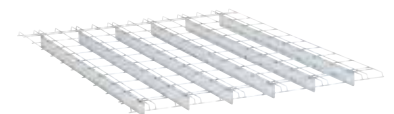

Tuotekoodi	Tuotenimi	Tekninen nimi	Yks.
10360039021	Hyllystörtilä 875x1100mm	BITO 66-40520	kpl

Bito Vetotasot lattialle

BITO:n kuormalavahyllyyn lattiatasolle asennettava vetotaso. Vetotaso on suunniteltu hyllystölle, jonka syvyys on 1100 mm. Vetotasot soveltuvat pientavarakeräilyyn EUR lavoilta. Vetotasossa on turvalukitus, joka lukitsee vetotason paikalleen. Lattialle asennettavassa vetotasossa on 700 mm kahva. Kevytkäyttöinen. Toimitusmyyntinä



Tuotekoodi	Tuotenimi	Tekninen nimi	Kantavuus kg	Vetopituus %	Yks.
10360039022	Vetotaso EUR lattiamalli 800Kg	BITO 34-33195	800	85	kpl

Bito Vetotasot vaakapalkeille

BITO:n kuormalavahyllyyn lattiatasolle asennettava vetotaso. Vetotaso on suunniteltu hyllystölle, jonka syvyys on 1100 mm. Vetotasot soveltuvat pientavarakeräilyyn EUR lavoilta. Vetotasossa on turvalukitus, joka lukitsee vetotason paikalleen. Kevytkäyttöinen. Toimitusmyyntinä

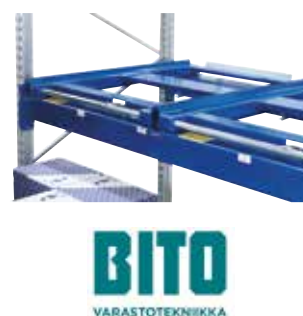

Tuotekoodi	Tuotenimi	Tekninen nimi	Kantavuus kg	Vetopituus %	Yks.
10360039024	Vetotaso EUR palkille 600Kg	BITO 34-33200	600	70	kpl

Kuormalavahyllyn valuma-allas L:1310mm

Kuormalavahyllyn valuma-allas on valmistettu polyeteenistä ja siihen saa erikseen ostettuna myös ritilätason. Se asetetaan olemassa olevien kuormalavahyllyn vaakapalkkien päälle. - Maksimikantavuus on 1250 kg. - Keskusvarastotuote



Tuotekoodi	Tuotenimi	Tekninen nimi	Yks.
10360039926	Kuormalavahyllyn valuma-allas 220L	L:1310mm x S:1310mm x K:245mm	kpl

Kuormalavahyllyn valuma-altaan ritilätaso

- Kuormalavahyllyn valuma-altaan PE ritilätaso
- Keskusvarastotuote



Tuotekoodi	Tuotenimi	Tekninen nimi	Yks.
10360039928	Kuormalavahyllyn valuma-altaan taso	L:1200mm x S:1200mm x K:60mm	kpl

Bito Pylväs-suoja U ja L mallit

Kuormalavahyllyn pylväät suojataan pylvässuojilla.
U –mallia käytetään kuormalavahyllystön keskellä oleviin pylväspäättyihin ja L -mallia kuormalavahyllystön päätyihin.
Epoksimaalattu keltainen RAL 1003, kelta/musta -varoitusteippi DIN 4844.
Mukana toimitetaan 4 kpl kiinnitysankkureita.
Toimitusmyyntinä



Tuotekoodi	Tuotenimi	Tekninen nimi	Yks.
10360039026	Pylvässuoja 3-puolinen	BITO 66-29123	kpl
10360039027	Pylvässuoja kulmamalli	BITO 66-4585	kpl

Bito Takasuojaverkot

Eurooppalaisten terveys- ja turvallisuusmääräysten mukaan, takasuojaverkkoa tarvitaan, kun kuormalavahyllystön takana on käytävä tai työasema.
Takasuojaverkot estävät kuormalavahyllystössä olevien lavojen ja tuotteiden putoamisen tasoilta. BITO:n takasuojaverkot valmistetaan 3 mm galvanoidusta teräksestä, jonka silmäkoko on 50 x 100 mm.
Takasuojaverkkojen lisäksi tarvitaan kiinnikkeet, 4 kpl per verkko.
Voit vaihtoehtoisesti myös käyttää Axelentin takasuojaverkkoja BITO:n kuormalavahyllilyissä.
Toimitusmyyntinä



Tuotekoodi	Tuotenimi	Tekninen nimi	Yks.
10360039028	Takasuojaverkko L: 1350mm x 1000mm	BITO 66-27793	kpl
10360039029	Takasuojaverkko L: 1800mm x 1000mm	BITO 66-27794	kpl
10360039030	Takasuojaverkko L: 2200mm x 1000mm	BITO 66-27795	kpl
10360039031	Takasuojaverkko L: 2700mm x 1000mm	BITO 66-27796	kpl
10360039032	Takasuojaverkko L: 3300mm x 1000mm	BITO 66-27797	kpl
10360039033	Takasuojaverkko L: 3600mm x 1000mm	BITO 66-27798	kpl
10360039034	Takasuojaverkko L: 1350mm x 1500mm	BITO 66-27799	kpl
10360039035	Takasuojaverkko L: 1800mm x 1500mm	BITO 66-27800	kpl
10360039036	Takasuojaverkko L: 2200mm x 1500mm	BITO 66-27801	kpl
10360039037	Takasuojaverkko L: 2700mm x 1500mm	BITO 66-27802	kpl
10360039038	Takasuojaverkko L: 3300mm x 1500mm	BITO 66-27803	kpl
10360039039	Takasuojaverkko L: 3600mm x 1500mm	BITO 66-27804	kpl

Bito Takasuojaverkkojen kiinnikkeet

Takasuojaverkkojen kannattimia on vasemmanpuoleisia ja oikeanpuoleisia. Niiden vakiopituus on 70 mm + tuotenimessä annettu ulkonema. Yhteen takasuoverkkoon tarvitaan 2 kpl vasemmanpuoleisia ja 2 kpl oikeanpuoleisia kannattimia. Toimitusmyyntinä



BITO
VARASTOTEKNIIKKA

Tuotekoodi	Tuotenimi	Tekninen nimi	Yks.
10360039040	Takasuojaverkon kannatin V L:25mm	BITO 66-27161	kpl
10360039041	Takasuojaverkon kannatin V L:50mm	BITO 66-27163	kpl
10360039042	Takasuojaverkon kannatin V L:100mm	BITO 66-27165	kpl
10360039043	Takasuojaverkon kannatin O L:25mm	BITO 66-27160	kpl
10360039044	Takasuojaverkon kannatin O L:50mm	BITO 66-27162	kpl
10360039045	Takasuojaverkon kannatin O L:100mm	BITO 66-27164	kpl

Bito Keskisiteet

Asennuksen helpottamiseksi on kaksipuolisen kuormalavahyllyn pylväät sidottavissa yhteen keskisiteellä. Saatavilla kolme pituutta. Toimitusmyyntinä



BITO
VARASTOTEKNIIKKA

Tuotekoodi	Tuotenimi	Tekninen nimi	Yks.
10360039046	Keskiside 200mm	BITO 66-20020	kpl
10360039047	Keskiside 250mm	BITO 66-29276	kpl
10360039048	Keskiside 300mm	BITO 66-20076	kpl

Bito Aluslevyt ja kiinnitysankkurit

Pylväiden lattiaan kiinnittämistä tai kuormalavahyllyn tasausta varten voit tilata lisävarusteena valmiit kiinnike- ja aluslevypaketit. Toimitusmyyntinä



BITO
VARASTOTEKNIIKKA

Tuotekoodi	Tuotenimi	Tekninen nimi	Yks.
10360039049	Pylvään 1,5mm aluslevy 20kpl/pak	BITO 66-27219	pak
10360039050	Pylvään kiinnitysankkurit 10kpl/pak	BITO 66-3408	pak

Bito Kuormalavahyllyn kuormituskyltti

Kaikissa kuormalavahyllyissä on päädyissä oltava kuormituskyltti, jossa ilmoitetaan hyllyn osien tyypit, alimmaisen vaakapalkkiparin tasokorkeus, kantavuus, toimittaja ja valmistusvuosi.



BITO
VARASTOTEKNIikka

Tuotekoodi	Tuotenimi	Tekninen nimi	Yks.
10360039051	Kuormituskyltti	BITO ETRA-LS1	kpl

Bito Kuormalavahyllyn asennusohje

Jokaisen kuormalavahyllyn mukana toimitetaan asennusohje, mutta voit ladata sen myös Etran sivuilta tuotteen dokumentista.



BITO
VARASTOTEKNIikka

Tuotekoodi	Tuotenimi	Tekninen nimi	Yks.
10360039052	Kuormalavahyllyn asennusohje	BITO 66-42610	kpl

Bito Putkiulokehyilyt

Bito Putkiulokehyily 1-p perusosa

BITO:n yksipuolinen putkiulokehyily soveltuu muun muassa:

- Keloille
- Kaapeleille
- Köysien annostelijaksi
- Pitkien tuotteiden kuten putkien ja listojen säilytykseen.

Yhden ulokkeen kantavuus 60 kg ja pituus 400 mm.
Ulokekannakkeet ovat korkeussäädettävissä 60 mm välein.
Ulokkeet ovat säädettävissä kannakkeissa haluttuun paikkaan.
Toimituksessa mukana 12 kpl ulokkeita.
Perusosan leveys on 1115 mm ja syvyys 500 mm.
BITO:n Suomen varastovalikoimassa



BITO
VARASTOTEKNIikka

Tuotekoodi	Tuotenimi	Tekninen nimi	Yks.
10360039077	Kevyt ulokehyily 1-p PO 400x2000	BITO 20-18043	kpl

Bito Putkiulokehyllly 1-p jatko-osa

BITO:n yksipuolinen putkiulokehyllly soveltuu muun muassa:

- Keloille
- Kaapeleille
- Köysien annostelijaksi
- Pitkien tuotteiden kuten putkien ja listojen säilytykseen.

Yhden ulokkeen kantavuus 60 kg ja pituus 400 mm.

Ulokekannakkeet ovat korkeussäädettävissä 60 mm välein.

Ulokkeet ovat säädettävissä kannakkeissa haluttuun paikkaan.

Toimituksessa mukana 12 kpl ulokkeita.

Jatko-osan leveys on 1088 mm ja syvyys 500 mm.

BITO:n Suomen varastovalikoimassa



BITO
VARASTOTEKNIIKKA

Tuotekoodi	Tuotenimi	Tekninen nimi	Yks.
10360039078	Kevyt ulokehyllly 1-p JO 400x2000	BITO 20-18044	kpl

Bito Putkiulokehyllly 2-p perusosa

BITO:n kaksipuolinen putkiulokehyllly soveltuu muun muassa:

- Keloille
- Kaapeleille
- Köysien annostelijaksi
- Pitkien tuotteiden kuten putkien ja listojen säilytykseen.

Yhden ulokkeen kantavuus 60 kg ja pituus 400 mm.

Ulokekannakkeet ovat korkeussäädettävissä 60 mm välein.

Ulokkeet ovat säädettävissä kannakkeissa haluttuun paikkaan.

Toimituksessa mukana 24 kpl ulokkeita.

Perusosan leveys on 1115 mm ja syvyys 1100 mm.

BITO:n Suomen varastovalikoimassa



BITO
VARASTOTEKNIIKKA

Tuotekoodi	Tuotenimi	Tekninen nimi	Yks.
10360039079	Kevyt ulokehyllly 2-p PO 400x2000	BITO 20-18045	kpl

Bito Putkiulokehyllly 2-p jatko-osa

BITO:n kaksipuolinen putkiulokehyllly soveltuu muun muassa:

- Keloille
- Kaapeleille
- Köysien annostelijaksi
- Pitkien tuotteiden kuten putkien ja listojen säilytykseen.

Yhden ulokkeen kantavuus 60 kg ja pituus 400 mm.

Ulokekannakkeet ovat korkeussäädettävissä 60 mm välein.

Ulokkeet ovat säädettävissä kannakkeissa haluttuun paikkaan.

Toimituksessa mukana 24 kpl ulokkeita.

Jatko-osan leveys on 1088 mm ja syvyys 1100 mm.

BITO:n Suomen varastovalikoimassa

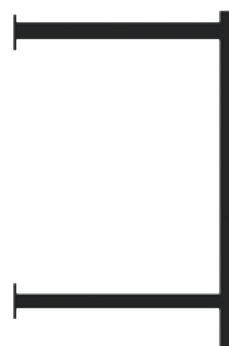

BITO
VARASTOTEKNIIKKA

Tuotekoodi	Tuotenimi	Tekninen nimi	Yks.
10360039080	Kevyt ulokehyllly 2-p JO 400x2000	BITO 20-18046	kpl

Bito Kevyet ulokehyllypaketit

Bito Kevyet ulokehyllypaketit 1-p H:1980

BITO:n kevyet yksipuoliset ulokehyllyt soveltuvat painavammankin tavaran varastointiin. Ulokekannakkeet ovat korkeussäädettävissä 60 mm välein. Toimitus sisältää 4 uloketta per pylväs. Ulokkeiden ja pylväiden jalkojen toimitukseen sisältyy 60 mm korkeat kärkitapit. Tuotenimeen on merkitty ulokehyllyn korkeus x pituus.

Kuva on viitteellinen.

Etran kautta saat myös hyllyjen kasauksen.

Toimitusmyyntinä

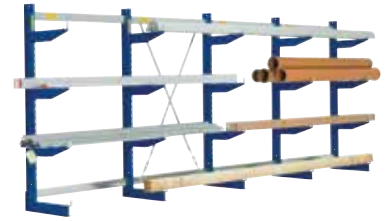

Tuotekoodi	Tuotenimi	Tekninen nimi	Syv. mm	Hyllykön leveys	Pylväs lkm	Orren pituus	Orsirivin kantavuus	Hyllykön kantavuus	Yks.
10360039081	Raskas ulokehylly 1-p H:1980 x 3235	BITO 20-17885	500	3235mm	4	400mm	880Kg	4400Kg	kpl
10360039082	Raskas ulokehylly 1-p H:1980 x 3235	BITO 20-17886	600	3235mm	4	500mm	700Kg	3500Kg	kpl
10360039083	Raskas ulokehylly 1-p H:1980 x 3235	BITO 20-17887	700	3235mm	4	600mm	560Kg	2800Kg	kpl
10360039084	Raskas ulokehylly 1-p H:1980 x 4295	BITO 20-17888	500	4295mm	5	400mm	1100Kg	5500Kg	kpl
10360039085	Raskas ulokehylly 1-p H:1980 x 4295	BITO 20-17889	600	4295mm	5	500mm	875Kg	4375Kg	kpl
10360039086	Raskas ulokehylly 1-p H:1980 x 4295	BITO 20-17890	700	4295mm	5	600mm	700Kg	3500Kg	kpl
10360039087	Raskas ulokehylly 1-p H:1980 x 5356	BITO 20-17891	500	5356mm	6	400mm	1320Kg	6600Kg	kpl
10360039088	Raskas ulokehylly 1-p H:1980 x 5356	BITO 20-17892	600	5356mm	6	500mm	1050Kg	5250Kg	kpl
10360039089	Raskas ulokehylly 1-p H:1980 x 5356	BITO 20-17893	700	5356mm	6	600mm	840Kg	4200Kg	kpl

Bito Kevyet ulokehyllypaketit 1-p H:2480

BITO:n kevyet yksipuoliset ulokehyllyt soveltuvat painavammankin tavaran varastointiin. Ulokekannakkeet ovat korkeussäädettävissä 60 mm välein. Toimitus sisältää 5 uloketta per pylväs. Ulokkeiden ja pylväiden jalkojen toimitukseen sisältyy 60 mm korkeat kärkitapit. Tuotenimeen on merkitty ulokehyllyn korkeus x pituus.

Kuva on viitteellinen.

Etran kautta saat myös hyllyjen kasauksen.

Toimitusmyyntinä

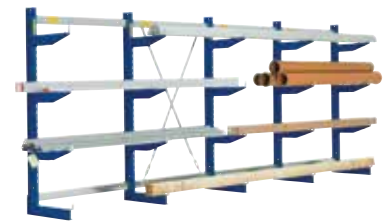

Tuotekoodi	Tuotenimi	Tekninen nimi	Syv. mm	Hyllykön leveys	Pylväs lkm	Orren pituus	Orsirivin kantavuus	Hyllykön kantavuus	Yks.
10360039090	Raskas ulokehylly 1-p H:2480 x 3245	BITO 20-17894	520	3235mm	4	400mm	880Kg	5280Kg	kpl
10360039091	Raskas ulokehylly 1-p H:2480 x 3245	BITO 20-17895	620	3235mm	4	500mm	700Kg	4200Kg	kpl
10360039092	Raskas ulokehylly 1-p H:2480 x 3245	BITO 20-17896	720	3235mm	4	600mm	560Kg	3360Kg	kpl
10360039093	Raskas ulokehylly 1-p H:2480 x 4305	BITO 20-17897	520	4295mm	5	400mm	1100Kg	6600Kg	kpl
10360039094	Raskas ulokehylly 1-p H:2480 x 4305	BITO 20-17898	620	4295mm	5	500mm	875Kg	5280Kg	kpl
10360039095	Raskas ulokehylly 1-p H:2480 x 4305	BITO 20-17899	720	4295mm	5	600mm	700Kg	4200Kg	kpl
10360039096	Raskas ulokehylly 1-p H:2480 x 5366	BITO 20-17900	520	5356mm	6	400mm	1320Kg	7920Kg	kpl
10360039097	Raskas ulokehylly 1-p H:2480 x 5366	BITO 20-17901	620	5356mm	6	500mm	1050Kg	6300Kg	kpl
10360039098	Raskas ulokehylly 1-p H:2480 x 5366	BITO 20-17902	720	5356mm	6	600mm	840Kg	5040Kg	kpl

Bito Kevyet ulokehyllypaketit 2-p H:1980

BITO:n kevyet kaksipuoliset ulokehyllyt soveltuvat painavammankin tavarankin varastointiin. Ulokekannakkeet ovat korkeussäädettävissä 60 mm välein. Toimitus sisältää 8 uloketta per pylväs. Ulokkeiden ja pylväiden jalkojen toimitukseen sisältyy 60 mm korkeat kärkitapit. Tuotenimeen on merkitty ulokehyllyn korkeus x pituus.

Kuva on viitteellinen.

Etran kautta saat myös hyllyjen kasauksen.

Toimitusmyyntinä

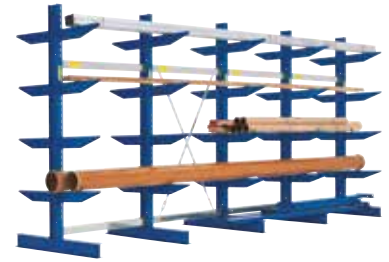

BITO
VARASTOTEKNIIKKA

Tuotekoodi	Tuotenimi	Tekninen nimi	Syv. mm	Hyllyk ^ö n leveys	Pylväs lkm	Orren pituus	Orsirivin kantavuus	Hyllyk ^ö n kantavuus	Yks.
10360039099	Raskas ulokehyllly 2-p H:1980 x 3235	BITO 20-17903	900	3235mm	4	400mm	880Kg	8800Kg	kpl
10360039100	Raskas ulokehyllly 2-p H:1980 x 3235	BITO 20-17904	1100	3235mm	4	500mm	700Kg	7000Kg	kpl
10360039101	Raskas ulokehyllly 2-p H:1980 x 3235	BITO 20-17905	1300	3235mm	4	600mm	560Kg	5600Kg	kpl
10360039102	Raskas ulokehyllly 2-p H:1980 x 4295	BITO 20-17906	900	4295mm	5	400mm	1100Kg	11000Kg	kpl
10360039103	Raskas ulokehyllly 2-p H:1980 x 4295	BITO 20-17907	1100	4295mm	5	500mm	875Kg	8750Kg	kpl
10360039104	Raskas ulokehyllly 2-p H:1980 x 4295	BITO 20-17908	1300	4295mm	5	600mm	700Kg	7000Kg	kpl
10360039105	Raskas ulokehyllly 2-p H:1980 x 5356	BITO 20-17909	900	5356mm	6	400mm	1320Kg	13200Kg	kpl
10360039106	Raskas ulokehyllly 2-p H:1980 x 5356	BITO 20-17910	1100	5356mm	6	500mm	1050Kg	10500Kg	kpl
10360039107	Raskas ulokehyllly 2-p H:1980 x 5356	BITO 20-17911	1300	5356mm	6	600mm	840Kg	8400Kg	kpl

Bito Kevyet ulokehyllypaketit 2-p H:2480

BITO:n kevyet kaksipuoliset ulokehyllyt soveltuvat painavammankin tavarankin varastointiin. Ulokekannakkeet ovat korkeussäädettävissä 60 mm välein. Toimitus sisältää 10 uloketta per pylväs. Ulokkeiden ja pylväiden jalkojen toimitukseen sisältyy 60 mm korkeat kärkitapit. Tuotenimeen on merkitty ulokehyllyn korkeus x pituus.

Kuva on viitteellinen.

Etran kautta saat myös hyllyjen kasauksen.

Toimitusmyyntinä



BITO
VARASTOTEKNIIKKA

Tuotekoodi	Tuotenimi	Tekninen nimi	Syv. mm	Hyllyk ^ö n leveys	Pylväs lkm	Orren pituus	Orsirivin kantavuus	Hyllyk ^ö n kantavuus	Yks.
10360039108	Raskas ulokehyllly 2-p H:2480 x 3245	BITO 20-17912	920	3235mm	4	400mm	880Kg	10560Kg	kpl
10360039109	Raskas ulokehyllly 2-p H:2480 x 3245	BITO 20-17913	1120	3235mm	4	500mm	700Kg	8400Kg	kpl
10360039110	Raskas ulokehyllly 2-p H:2480 x 3245	BITO 20-17914	1320	3235mm	4	600mm	560Kg	6720Kg	kpl
10360039111	Raskas ulokehyllly 2-p H:2480 x 4305	BITO 20-17915	920	4295mm	5	400mm	1100Kg	13200Kg	kpl
10360039112	Raskas ulokehyllly 2-p H:2480 x 4305	BITO 20-17916	1120	4295mm	5	500mm	875Kg	10500Kg	kpl
10360039113	Raskas ulokehyllly 2-p H:2480 x 4305	BITO 20-17917	1320	4295mm	5	600mm	700Kg	8400Kg	kpl
10360039114	Raskas ulokehyllly 2-p H:2480 x 5366	BITO 20-17918	920	5356mm	6	400mm	1320Kg	15840Kg	kpl
10360039115	Raskas ulokehyllly 2-p H:2480 x 5366	BITO 20-17919	1120	5356mm	6	500mm	1050Kg	12600Kg	kpl
10360039116	Raskas ulokehyllly 2-p H:2480 x 5366	BITO 20-17920	1320	5356mm	6	600mm	840Kg	10080Kg	kpl

Bito Pientavarahyllyt

Bito Pientavarahyllyn perusosa

BITO:n pientavarahyllyt sopivat pien- ja kevyttavaran varastointiin. Asennus on helppoa ja hyllystöä voidaan muokata ja jatkaa muuttuvien tarpeiden mukaan. Hyllytasojen korkeutta voit säätää 25 mm välein. Pientavarahyllystä tuetaan ristitukien avulla. Perusosaan kuuluu yksi kokonainen ristituki. Hyllytason kantavuus on 100 kg ja hyllyvälin kantavuus on 800 kg. Perusosan kokonaisleveys on 1058 mm. Hyllyn kokonaissyvyys on hyllytason annettu syvyys + 24 mm. Pientavarahyllyn hyllytasojen määrä:

- 2000 mm korkea 5 kpl
- 2500 mm korkea 6 kpl

Tuotenimeen on merkitty hyllytason syvyys x hyllyn leveys / hyllyn korkeus. BITO:n Suomen varastovalikoimassa



BITO
VARASTOTEKNIikka

Tuotekoodi	Tuotenimi	Tekninen nimi	Yks.
10360039117	Pientavarahylly PO 300x1000/2000	BITO 10-17024	kpl
10360039118	Pientavarahylly PO 400x1000/2000	BITO 10-17025	kpl
10360039119	Pientavarahylly PO 500x1000/2000	BITO 10-17026	kpl
10360039120	Pientavarahylly PO 600x1000/2000	BITO 10-17027	kpl
10360039121	Pientavarahylly PO 300x1000/2500	BITO 10-17044	kpl
10360039122	Pientavarahylly PO 400x1000/2500	BITO 10-17045	kpl
10360039123	Pientavarahylly PO 500x1000/2500	BITO 10-17046	kpl
10360039124	Pientavarahylly PO 600x1000/2500	BITO 10-17047	kpl

Bito Pientavarahyllyn jatko-osa

BITO:n pientavarahyllyt sopivat pien- ja kevyttavaran varastointiin. Asennus on helppoa ja hyllystöä voidaan muokata ja jatkaa muuttuvien tarpeiden mukaan. Hyllytasojen korkeutta voit säätää 25 mm välein. Pientavarahyllystä tuetaan ristitukien avulla. Jatko-osaan kuuluu puolikas ristituki. Hyllytason kantavuus on 100 kg ja hyllyvälin kantavuus on 800 kg. Jatko-osan kokonaisleveys on 1008 mm. Hyllyn kokonaissyvyys on hyllytason annettu syvyys + 24 mm. Pientavarahyllyn hyllytasojen määrä:

- 2000 mm korkea 5 kpl
- 2500 mm korkea 6 kpl

Tuotenimeen on merkitty hyllytason syvyys x hyllyn leveys / hyllyn korkeus. BITO:n Suomen varastovalikoimassa.



BITO
VARASTOTEKNIikka

Tuotekoodi	Tuotenimi	Tekninen nimi	Yks.
10360039125	Pientavarahylly JO 300x1000/2000	BITO 10-17029	kpl
10360039126	Pientavarahylly JO 400x1000/2000	BITO 10-17030	kpl
10360039127	Pientavarahylly JO 500x1000/2000	BITO 10-17031	kpl
10360039128	Pientavarahylly JO 600x1000/2000	BITO 10-17032	kpl
10360039129	Pientavarahylly JO 300x1000/2500	BITO 10-17049	kpl
10360039130	Pientavarahylly JO 400x1000/2500	BITO 10-17050	kpl
10360039131	Pientavarahylly JO 500x1000/2500	BITO 10-17051	kpl
10360039132	Pientavarahylly JO 600x1000/2500	BITO 10-17052	kpl

Bito Pientavarahyllyn lisähyllyt

Lisähyllytasot BITO:n pientavarahyllyyiin.
Tuotenimeen on merkitty hyllytason syvyys x hyllyn leveys.
BITO:n Suomen varastovalikoimassa.



BITO
VARASTOTEKNIikka

Tuotekoodi	Tuotenimi	Tekninen nimi	Yks.
10360039133	Pientavarahyllyn hylly 300x1000mm	BITO 10-17064	kpl
10360039134	Pientavarahyllyn hylly 400x1000mm	BITO 10-17065	kpl
10360039135	Pientavarahyllyn hylly 500x1000mm	BITO 10-16963	kpl
10360039136	Pientavarahyllyn hylly 600x1000mm	BITO 10-17066	kpl

Bito Rengashyllyt

Bito Rengashylly perusosa

BITO:n rengashyllyssä on 3 hyllytasoa. Rengashyllyn perusosan mitat ovat:

- Pituus 1000 mm (kokonaispituus 1058 mm)
- Korkeus 1850 mm
- Syvyys 400 mm
- Palkkiparin kantavuus 250 kg

Soveltuu renkaille, joiden halkaisija on 578 – 624 mm.

BITO:n Suomen varastovalikoimassa

BITO
VARASTOTEKNIikka



Tuotekoodi	Tuotenimi	Tekninen nimi	Yks.
10360039399	Rengashylly PO 400x1000/1850	Bito 10-12658	kpl

Bito Rengashylly jatko-osa

BITO:n rengashyllyssä on 3 hyllytasoa. Rengashyllyn jatko-osan mitat ovat:

- Pituus 1000 mm (kokonaispituus 1008 mm)
- Korkeus 1850 mm
- Syvyys 400 mm
- Palkkiparin kantavuus 250 kg

Soveltuu renkaille, joiden halkaisija on 578 – 624 mm.

BITO:n Suomen varastovalikoimassa

BITO
VARASTOTEKNIikka



Tuotekoodi	Tuotenimi	Tekninen nimi	Yks.
10360039400	Rengashylly JO 400x1000/1850	Bito 10-12659	kpl

Bito Rengashyllyn palkkipari

Lisäpalkkiparit BITO:n rengashyllyyiin.

BITO:n Suomen varastovalikoimassa

BITO
VARASTOTEKNIikka



Tuotekoodi	Tuotenimi	Tekninen nimi	Yks.
10360039401	Rengashyllyn palkkipari	Bito 10-7709	pr

Kaapelikelatelineet

Kaapelikelateline perusosa

Saksalaiset Metan kaapelihyllyt valmistetaan aina tilauksesta. Telineet on jaettu perusosaan ja jatko-osaan. Esim. 5 metriä leveää ja 3,3 metriä korkeaa telineettä varten tarvitset yhden perusosan ja neljä jatko-osaa. Ne voidaan asentaa niin myymälöihin, kuin varastoihinkin. Kaikki komponentit toimitetaan osissa lattiakiinnikkeiden kanssa.

Telineen korkeudet: 3300mm - 4400mm - 4900mm
Kelaputkien leveydet: 900mm - 1100mm - 1300mm
Syvytydet lattiatasossa: 900mm - 1100mm

Kokonaisulkomitat: Kelaputken leveys + 170mm perusosassa ja/tai + 85mm jatko-osassa

Kelaputket eivät sisälly toimitukseen, vaan ne on tilattava erikseen. Voit myös tarvittaessa lisätä kannattimien ja putkien lukumäärää.

Toimitusaika 2kk



Tuotekoodi	Tuotenimi	Tekninen nimi	Yks.
10360039526	Kaapelikelateline PO 3300x900x900	2 kelaputken kannatinparia	kpl
10360039527	Kaapelikelateline PO 3300x1100x900	2 kelaputken kannatinparia	kpl
10360039528	Kaapelikelateline PO 3300x1300x900	2 kelaputken kannatinparia	kpl
10360039529	Kaapelikelateline PO 4400x900x1100	3 kelaputken kannatinparia	kpl
10360039530	Kaapelikelateline PO 4400x1100x1100	3 kelaputken kannatinparia	kpl
10360039531	Kaapelikelateline PO 4400x1300x1100	3 kelaputken kannatinparia	kpl
10360039532	Kaapelikelateline PO 4900x900x1100	4 kelaputken kannatinparia	kpl
10360039533	Kaapelikelateline PO 4900x1100x1100	4 kelaputken kannatinparia	kpl
10360039534	Kaapelikelateline PO 4900x1300x1100	4 kelaputken kannatinparia	kpl

Kaapelikelateline jatko-osa

Saksalaiset Metan kaapelihyllyt valmistetaan aina tilauksesta. Telineet on jaettu perusosaan ja jatko-osaan. Esim. 5 metriä leveää ja 3,3 metriä korkeaa telineettä varten tarvitset yhden perusosan ja neljä jatko-osaa. Ne voidaan asentaa niin myymälöihin, kuin varastoihinkin. Kaikki komponentit toimitetaan osissa lattiakiinnikkeiden kanssa.

Telineen korkeudet: 3300mm - 4400mm - 4900mm
Kelaputkien leveydet: 900mm - 1100mm - 1300mm
Syvytydet lattiatasossa: 900mm - 1100mm

Kokonaisulkomitat: Kelaputken leveys + 170mm perusosassa ja/tai + 85mm jatko-osassa.

Kelaputket eivät sisälly toimitukseen, vaan ne on tilattava erikseen. Voit myös tarvittaessa lisätä kannattimien ja putkien lukumäärää.

Toimitusaika 2kk



Tuotekoodi	Tuotenimi	Tekninen nimi	Yks.
10360039535	Kaapelikelateline JO 3300x900x900	2 kelaputken kannatinparia	kpl
10360039536	Kaapelikelateline JO 3300x1100x900	2 kelaputken kannatinparia	kpl
10360039537	Kaapelikelateline JO 3300x1300x900	2 kelaputken kannatinparia	kpl
10360039538	Kaapelikelateline JO 4400x900x1100	3 kelaputken kannatinparia	kpl
10360039539	Kaapelikelateline JO 4400x1100x1100	3 kelaputken kannatinparia	kpl
10360039540	Kaapelikelateline JO 4400x1300x1100	3 kelaputken kannatinparia	kpl
10360039541	Kaapelikelateline JO 4900x900x1100	4 kelaputken kannatinparia	kpl
10360039542	Kaapelikelateline JO 4900x1100x1100	4 kelaputken kannatinparia	kpl
10360039543	Kaapelikelateline JO 4900x1300x1100	4 kelaputken kannatinparia	kpl

Kaapelikelatelineen kelaputken kannattimet

Kannattimet sopivat vain Metan kaapelikelatelineen pylväselementteihin.



Tuotekoodi	Tuotenimi	Yks.
10360039544	Kelaputken kannatin vasen	kpl
10360039545	Kelaputken kannatin oikea	kpl

Kaapelikelatelineen kelaputket

Valitse sama kelaputken leveys kuin hyllyn osan leveys

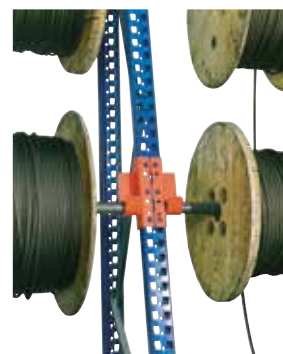

Tuotekoodi	Tuotenimi	Yks.
10360039546	Kelaputki P:900mm 42mm	kpl
10360039547	Kelaputki P:1100mm 42mm	kpl
10360039548	Kelaputki P:1300mm 42mm	kpl
10360039549	Kelaputki P:900mm 60mm	kpl
10360039550	Kelaputki P:1100mm 60mm	kpl
10360039551	Kelaputki P:1300mm 60mm	kpl

Törmäyssuojat ja kulunohjaus

I ja L listat

Suoja- ja huomiolistat muun muassa varastoihin, teollisuuslaitoksiin ja parkkihalleihin.

- Soveltuu sisä- ja ulkokäyttöön -40 °C - +100 °C
- Täyttää säädökset DIN 4102 B2 ja DIN 4844
- Voidaan katkaista veitsellä haluttuun pituuteen
- Itsekiinnittyvä
- Valmistettu polyuretaanista
- Suositeltu käyttökohde: kulunohjaus ja automaatio

Toimitusmyyntinä



BITO
VARASTOTEKNIikka

Tuotekoodi	Tuotenimi	Tekninen nimi	Yks.
10360039053	Suojalista I P: 5m L:50mm K:20mm	BITO 46-20502	rl
10360039054	Suojalista L P: 5m L:47mm K:19mm	BITO 46-20504	rl

Pienet kulmasuojat

Suoja- ja huomiolistat muun muassa varastoihin, teollisuuslaitoksiin ja parkkihalleihin.

- Soveltuu sisä- ja ulkokäyttöön -40 °C - +100 °C
- Täyttää säädökset DIN 4102 B2 ja DIN 4844
- Voidaan katkaista veitsellä haluttuun pituuteen
- Itsekiinnittyvä
- Valmistettu polyuretaanista
- Suositeltu käyttökohde: kulunohjaus ja automaatio

Toimitusmyyntinä



BITO
VARASTOTEKNIikka

Tuotekoodi	Tuotenimi	Tekninen nimi	Yks.
10360039055	Suojalista P:5m L:35mm K:30mm	BITO 46-20506	rl
10360039056	Suojalista P:5m L:40mm K:25mm	BITO 46-20508	rl
10360039057	Suojalista P:5m L:40mm K:19mm	BITO 46-20512	rl

Putkisuojat

Suoja- ja huomiolistat muun muassa varastoihin, teollisuuslaitoksiin ja parkkihalleihin.

- Soveltuu sisä- ja ulkokäyttöön -40 °C - +100 °C
- Täyttää säädökset DIN 4102 B2 ja DIN 4844
- Voidaan katkaista veitsellä haluttuun pituuteen
- Itsekiinnittyvä
- Valmistettu polyuretaanista
- Suositeltu käyttökohde: kulunohjaus ja automaatio

Toimitusmyyntinä



BITO
VARASTOTEKNIikka

Tuotekoodi	Tuotenimi	Tekninen nimi	Yks.
10360039058	Putkisuoja P:1m 20mm-40mm putkelle	BITO 46-20513	kpl
10360039059	Putkisuoja P:1m 40mm-70mm putkelle	BITO 46-20515	kpl
10360039060	Kulmasuoja 2-suuntainen	BITO 46-20509	kpl
10360039061	Kulmasuoja 3-suuntainen	BITO 46-20510	kpl

Flexi pylväät

Kustannustehokas tuote kulkuväylille.

Flexi -aidan korkeus on 1171 mm. Aita valmistetaan joustavasta materiaalista, joten törmäyksessä trukki tai kone ei vahingoitu. Pienen iskun kohdistuessa aitaan, se taipuu ja palautuu takaisin alkuperäiseen muotoonsa.

Keltamustaväritys takaa hyvän näkyvyyden. Helppo kasata.

Kolme pylvästyyppiä:

- Keskipylväs tulee aidan keskelle
- Päättyylväs aidan pätyyn
- Kulmapylväs 90° kulman kohdalle.

Pylvään mitat ovat 110 x 110 mm ja lattialevyn mitat 180 x 180 mm.

Toimitusmyyntinä



Tuotekoodi	Tuotenimi	Tekninen nimi	Yks.
10360039062	Keskipylväs 1171mm	Flexi 46-39504	kpl
10360039063	Päättyylväs 1171mm	Flexi 46-39503	kpl
10360039064	Kulmapylväs 1171mm	Flexi 46-39505	kpl

Flexi kaiteet

Kustannustehokas tuote kulkuväylille.

Flexi -aidan korkeus on 1171 mm. Aita valmistetaan joustavasta materiaalista, joten törmäyksessä trukki tai kone ei vahingoitu. Pienen iskun kohdistuessa aitaan, se taipuu ja palautuu takaisin alkuperäiseen muotoonsa.

Keltamustaväritys takaa hyvän näkyvyyden. Helppo kasata.

Jokainen tuote/tuotekoodi sisältää kolme käsikaidetta. Esim. tuotekoodilla

10360039065 saadaan tehtyä 500 mm aita.

Kaiteen mitat ovat 75 x 50mm

Toimitusmyyntinä



Tuotekoodi	Tuotenimi	Tekninen nimi	Yks.
10360039065	Käsikaide 500mm	Flexi 46-39506	kpl
10360039066	Käsikaide 750mm	Flexi 46-39507	kpl
10360039067	Käsikaide 1000mm	Flexi 46-39508	kpl
10360039068	Käsikaide 1500mm	Flexi 46-39509	kpl

Matalat flexi pylväät

Kustannustehokas tuote kulkuväylille.

Flexi -aidan korkeus on 400 mm. Aita valmistetaan joustavasta materiaalista, joten törmäyksessä trukki tai kone ei vahingoitu. Pienen iskun kohdistuessa aitaan, se taipuu ja palautuu takaisin alkuperäiseen muotoonsa.

Keltamustaväritys takaa hyvän näkyvyyden. Helppo kasata.

Kaksi pylvästyyppiä:

- Keskipylväs tulee aidan keskelle
- Päättyylväs aidan pätyyn

Lattialevyn mitat 180 x 180 mm

Toimitusmyyntinä



Tuotekoodi	Tuotenimi	Tekninen nimi	Yks.
10360039069	Törmäyspylväs keski 400mm	Flexi 46-39499	kpl
10360039070	Törmäyspylväs pääty 400mm	Flexi 46-39498	kpl

Matalat flexi kaiteet

Kustannustehokas tuote kulkuväylille.

Flexi -aidan korkeus on 400 mm. Aita valmistetaan joustavasta materiaalista, joten törmäyksessä trukki tai kone ei vahingoitu. Pienen iskun kohdistuessa aitaan, se taipuu ja palautuu takaisin alkuperäiseen muotoonsa.

Keltamustaväritys takaa hyvän näkyvyyden. Helppo kasata.

Halkaisija on 200 mm

Toimitusmyyntinä



Tuotekoodi	Tuotenimi	Tekninen nimi	Yks.
10360039071	Törmäyskaide 1350mm	Flexi 46-39500	kpl
10360039072	Törmäyskaide 1550mm	Flexi 46-39501	kpl
10360039073	Törmäyskaide 1750mm	Flexi 46-39502	kpl

Flexi tolpat

Kustannustehokas tuote kulkuväylille.

Flexi -tolpat valmistetaan joustavasta materiaalista, minkä ansiosta niihin kohdistuvan törmäyksen jälkeen pylväs taipuu ja palautuu takaisin alkuperäiseen muotoonsa. Tolpissa on huomiota herättävä keltainen väri. Suojapylvään korkeus mainitaan tuotenimessä. Halkaisija 200 mm.

Lattialevyn mitat 230 x 230 mm. Tolpat kiinnitetään maahan.

Toimitusmyyntinä



Tuotekoodi	Tuotenimi	Tekninen nimi	Yks.
10360039074	Suojapylväs 400mm	Flexi 46-39515	kpl
10360039075	Suojapylväs 750mm	Flexi 46-39514	kpl
10360039076	Suojapylväs 1200mm	Flexi 46-39513	kpl

Rullaradat

Rullakuljetin Vapaa

Suomalainen Ferroplan-kuljetinsarja ratkaisee materiaalin siirron haasteet. Rullakuljettimista ei ole mitään yksittäistä myydyintä mallia, vaan ne valmistetaan aina asiakkaan tilojen ja vaatimusten mukaisesti, esim. pituus, väri, leveys, nopeus. Alla on otettu esimerkki yhdestä mallista.

Tekniset tiedot:

Kokonaispituus 1000-3000 mm
Rullan leveys 150-1200 mm
Korkeus 350-1200 mm
Rullajako min. 53 mm
Kokonaiskuorma max. 500 kg

Alla oleva hintaesimerkki:

Pituus = 3000 mm
Leveys = 350 mm
Korkeus = 700 mm
Rullajako = 213 mm
Kuorma = 200 kg
Rullan Ø 50 mm

Saatavilla myös elintarviketeollisuuteen soveltuvat mallit.



Tuotekoodi	Tuotenimi	Tekninen nimi	Yks.
10360035861	Rullakuljetin Vapaa	L:350 x P:3000 x K:700	kpl

Rullakuljetin Kevyt

Suomalainen Ferroplan-kuljetinsarja ratkaisee materiaalin siirron haasteet. Rullakuljettimista ei ole mitään yksittäistä myydyintä mallia, vaan ne valmistetaan aina asiakkaan tilojen ja vaatimusten mukaisesti, esim. pituus, väri, leveys, nopeus. Alla on otettu esimerkki yhdestä mallista.

Tekniset tiedot:

Kokonaispituus 1000-6000 mm
Rullan leveys 200-1650 mm
Korkeus 370-1200 mm
Rullajako min. 64 mm
Nopeus 2-60 m/min
Kokonaiskuorma max. 500 kg

Alla oleva hintaesimerkki:

Pituus = 3000 mm
Leveys = 600 mm
Korkeus = 400 mm
Rullajako = 200 mm
Nopeus = 12 m/min.
Kuorma = 200 kg
Rullan Ø 50 mm

Saatavilla myös elintarviketeollisuuteen soveltuvat mallit.



Tuotekoodi	Tuotenimi	Tekninen nimi	Yks.
10360035862	Rullakuljetin Kevyt	L:600 x P:3000 x K:400	kpl

Rullakuljetin Keskiraskas

Suomalainen Ferroplan-kuljetinsarja ratkaisee materiaalin siirron haasteet. Rullakuljettimista ei ole mitään yksittäistä myydyintä mallia, vaan ne valmistetaan aina asiakkaan tilojen ja vaatimusten mukaisesti, esim. pituus, väri, leveys, nopeus. Alle on otettu esimerkki yhdestä mallista.



Tekniset tiedot:

Kokonaispituus 1000-6000 mm
Rullan leveys 300-2000 mm
Korkeus 400-1200 mm
Rullajako min. 87 mm
Nopeus 2-60 m/min
Kokonaiskuorma max. 6000 kg

Alla oleva hintaesimerkki:

Pituus = 3000 mm
Leveys = 900 mm
Korkeus = 400 mm
Rullajako = 200 mm
Nopeus = 12 m/min.
Kuorma = 3000 kg
Rullan Ø 80 mm

Saatavilla myös elintarviketeollisuuteen soveltuvat mallit.

Tuotekoodi	Tuotenimi	Tekninen nimi	Yks.
10360035863	Rullakuljetin Keskiraskas	L:900 x P:3000 x K:400	kpl

Hihnakuljetin liukualustainen

Suomalainen Ferroplan-kuljetinsarja ratkaisee materiaalin siirron haasteet. Rullakuljettimista ei ole mitään yksittäistä myydyintä mallia, vaan ne valmistetaan aina asiakkaan tilojen ja vaatimusten mukaisesti, esim. pituus, väri, leveys, nopeus. Alle on otettu esimerkki yhdestä mallista.

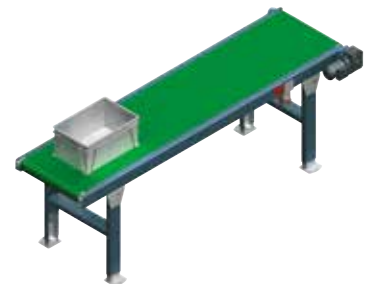

Tekniset tiedot:

Kokonaispituus 500-12000 mm
Hihnan leveys 100-2000 mm
Korkeus 120-1200 mm
Nopeus 3-60 m/min
Kokonaiskuorma max. 800 kg

Alla oleva hintaesimerkki:

Pituus = 5000 mm
Leveys = 500 mm
Korkeus = 700 mm
Nopeus = 12 m/min
Kuorma = 200 kg
Hihna PVC

Saatavilla myös elintarviketeollisuuteen soveltuvat mallit.

Tuotekoodi	Tuotenimi	Tekninen nimi	Yks.
10360035864	Hihnakuljetin liukualustainen	L:900 x P:5000 x K:700	kpl

Treston Työpistekalusteet

TP Työpöydät

Treston TP-työpöydät ovat peruspöytiä, jotka sopivat mitä moninaisimpiin tehtäviin ja ympäristöihin. TP- Työpöydän kantavuus on 300kg. Työpöydissä on lisäksi 650mm - 900mm portaaton korkeudensäätö, mikä laajentaa pöydän käyttömahdollisuuksia.

Työtasot on valmistettu 25mm paksusta matalapainelaminaatista, joka sisältää muoviset reunalistat. TP- Työpöydät soveltuvat erinomaisesti mm. testaamiseen, pakkaamiseen, kevyeen korjaustyöhön ja tarkastamiseen säädeltävyytensä ansiosta. Valikoimistamme löytyvät niin työtuolit, mappikaapit, rulokaapit kuin muutkin oheistarvikkeet työpisteisiin.

TP-Työpöydät toimitetaan pahvilaatikossa, joka sisältää aina rungon ja tason. Voit varustella pöydän lisätarvikkeilla, kuten:

- Säätöputket
- Laatikostot 30, 35 ja 45
- Alatasot
- Jatko tai kulmapöydät
- Pyöräkiinnikesarjan, jonka lisäksi tarvitset 4kpl pyöriä 10360035898

Jos haluat varustaa pöydän reikätaustoilla, tarvitset lisäksi kiinnityskehikon säätöputkille. Kiinnityskehikkoa on kolmelle eri työpöydän leveydelle 1200mm, 1500mm ja 1800mm. Kehikkoa tai säätöputkia ei voi asentaa jatko-, tai kulmapöytään.



TRESTON

Tuotekoodi	Tuotenimi	Tekninen nimi	Yks.
10360035773	TP Työpöytä 1200x700	Treston TP712	kpl
10360035775	TP Työpöytä 1500x700	Treston TP715	kpl
10360035777	TP Työpöytä 1500x900	Treston TP915	kpl
10360035779	TP Työpöytä 1800x700	Treston TP718	kpl
10360035781	TP Työpöytä 1800x900	Treston TP918	kpl
10360035791	Kiinnityskehikko 1200	Treston TPK12-49	kpl
10360035792	Kiinnityskehikko 1500	Treston TPK15-49	kpl
10360035793	Kiinnityskehikko 1800	Treston TPK18-49	kpl
10360038225	Pyöräkiinnikesarja TP Pöytään	Treston TP-PKM	srj

TP Työpöydän jatkopöytä

Voit varustella Treston TP-työpöydät jatkopöydillä kun tarvitaan pidempää työtasoa tai useampia työpisteitä. TP-Työpöydän kantavuus on 300kg. Työpöydissä on lisäksi 650mm - 900mm portaaton korkeudensäätö, mikä laajentaa pöydän käyttömahdollisuuksia.

Työtasot on valmistettu 25mm paksusta matalapainelaminaatista, joka sisältävää muoviset reunalistat. TP-Työpöydät soveltuvat erinomaisesti mm. testaamiseen, pakkaamiseen, kevyeen korjaustyöhön ja tarkastamiseen säädeltävyytensä ansiosta. Valikoimistamme löytyvät niin työtuolit, mappikaapit, rulokaapit kuin muutkin oheistarvikkeet työpisteisiin.

TP-Työpöydät ja jatko-osat toimitetaan pahvilaatikossa, joka sisältää aina rungon ja tason. Voit varustella pöydän lisätarvikkeilla, kuten:

- Laatikostot 30, 35 ja 45
- Alatasot

Säätöputkia ei voi asentaa jatkopöytiin.



TRESTON

Tuotekoodi	Tuotenimi	Tekninen nimi	Yks.
10360035783	TP Jatkopöytä 1500x700	Treston TP715L	kpl
10360035785	TP Jatkopöytä 1500x900	Treston TP915L	kpl

TP Työpöydän kulmapöytä

Voit varustella Treston TP-työpöydät kulmapöydillä kun tarvitaan pidempää työtasoa tai useampia työpisteitä. TP-Työpöydän kantavuus on 300kg. Työpöydissä on lisäksi 650mm - 900mm portaaton korkeudensäätö, mikä laajentaa pöydän käyttömahdollisuuksia.

Työtasot on valmistettu 25mm paksusta matalapainelaminaatista, joka sisältävää muoviset reunalistat. TP-Työpöydät soveltuvat erinomaisesti mm. testaamiseen, pakkaamiseen, kevyeen korjaustyöhön ja tarkastamiseen säädeltävyytensä ansiosta. Valikoimistamme löytyvät niin työtuolit, mappikaapit, rulokaapit kuin muutkin oheistarvikkeet työpisteisiin.

TP-Työpöydät ja kulmaosat toimitetaan pahvilaatikossa, joka sisältää aina rungon ja tason. Voit varustella pöydän lisätarvikkeilla, kuten:

- Laatikostot 30, 35 ja 45
- Alatasot

Säätöputkia ei voi asentaa kulmapöytiin.



TRESTON

Tuotekoodi	Tuotenimi	Tekninen nimi	Yks.
10360035787	TP Kulmapöytä 1000x500	Treston TP510K	kpl
10360035789	TP Kulmapöytä 1200x700	Treston TP712K	kpl

TP Työpöydän alataso

Voit varustaa 1500mm ja 1800mm leveät Treston TP-työpöydät alatasoilla, jolloin saat lisää hyllytilaa.



TRESTON

Tuotekoodi	Tuotenimi	Tekninen nimi	Yks.
10360023061	TP Työpöydän Alataso 1500x500	Treston AT150 TPH	kpl
10360023062	TP Työpöydän Alataso 1800x500	Treston AT180 TPH	kpl

TP Työpöydän laatikoston kiinnitys-sarja

Voit varustaa Treston TP-työpöydät laatikostoilla 30, 35 ja 45.
Laatikostoiden 30 ja 35 kanssa tarvitetset kiinnityssarjan.
Laatikoston 45 kanssa ei tarvitse kiinnityssarjaa.

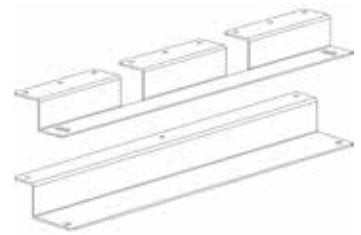

TRESTON

Tuotekoodi	Tuotenimi	Tekninen nimi	Yks.
10360035794	Laatikoston 30 ja 35 kiinnityssarja	Treston 855054-49	kpl

TP Työpöydän laatikosto 30

Laatikostojen numeroista selviää ulkomitat Leveys x Korkeus.

Laatikosto 30 kiinnitetään kiinnityssarjan 10360035794 avulla
Treston TP-työpöytään. Laatikoston kantavuus on 10kg.
Lukittavissa.



TRESTON

Tuotekoodi	Tuotenimi	Tekninen nimi	Sisämitta LSK	Ulkomitta LSK	Yks.
10360023131	Laatikosto 30/15	Treston 859330-49	255x400x120	300x454x150	kpl

TP Työpöydän laatikosto 30 koodilukolla

Treston laatikosto 30/22 on saatavana turvallisella ja viimeisintä teknologiaa olevalla sähköisellä koodilukolla. Tämä sähköinen lukitusjärjestelmä toimii avaimen sijasta numerokoodilla.

Lukitusjärjestelmä toimii 2 x AAA paristoilla, jotka sisältyvät toimitukseen.
Tuotteessa on virransäästötila ja se antaa merkkisignaalin, kun paristojen virta on loppumassa.

Laatikosto kiinnitetään Trestonin työpöytään kiinnitys-sarjan avulla. TP/TPH/
WB kiinnitys-sarjan koodi on 10360035794



TRESTON

Toimitusmyyntinä

Tuotekoodi	Tuotenimi	Tekninen nimi	Yks.
10360039300	Laatikosto 30/22 koodilukolla	Treston 720010-49	kpl

TP Työpöydän laatikosto 35

Laatikostojen numeroista selviää ulkomitat Leveys x Korkeus.

Laatikostokaappi 35 kiinnitetään kiinnityssarjan 10360035794 avulla Treston TP-työpöytään. Laatikoston kantavuus on 25kg. Lukittavissa



TRESTON

Tuotekoodi	Tuotenimi	Tekninen nimi	Ulkomitta LSK	Yks.
10360023211	Laatikostokaappi 35	Treston 860972-49	350x470x470	kpl

TP Työpöydän laatikosto 45/26

Laatikostojen numeroista selviää ulkomitat Leveys x Korkeus.

Laatikosto 45/26 kiinnitetään suoraan ilman kiinnityssarjoja 700mm tai 900mm syviin Treston TP-työpöytiin. Prosenttiluku kertoo kuinka paljon laatikko aukeaa. Laatikosto sisältää 2 x 100mm laatikkoa.



TRESTON

Tuotekoodi	Tuotenimi	Tekninen nimi	Kantavuus	Sisämitta LSK	Ulkomitta LSK	Yks.
10360035877	Laatikosto 45/26 ESD 100%	Treston 60449001	60kg	380x500x90	450x520x260	kpl
10360035878	Laatikosto 45/26 ESD 75%	Treston 60449002	30kg	380x500x90	450x520x260	kpl

TP Työpöydän laatikosto 45

Laatikostojen numeroista selviää ulkomitat Leveys x Korkeus. Laatikosto 45 on ESD. Laatikosto 45 kiinnitetään suoraan ilman kiinnityssarjoja Treston TP-työpöytiin. Laatikostoissa on keskuslukitus.

Voit valita laatikoston tarpeidesi mukaan joko pyörällisenä, sokkelilla tai vakiona, eli pöytään kiinnitettävänä mallina. Pyörämallin kantavuus on 150kg ja siinä on neljä 100mm pyörää, joista kaksi on jarrullisia. Pyörämallissa on kansi ja urakumimatto.

Alla olevasta sarakkeistosta selviää:

- Kuinka paljon laatikot aukeavat
 - Laatikon tyyppi
 - Kantavuus per laatikko
 - Laatikoston laatikoiden korkeus ja kuinka paljon kyseinen yhdistelmä sisältää niitä.
- Esim. 10360021366 Laatikosto sisältää 2x100mm korkeaa laatikkoa ja 2x150mm korkeaa laatikkoa.



TRESTON

Laatikostoa 45 on kahta eri korkeutta, 560mm korkeana ja 660mm korkeana. Laatikoston korkeuden saat laskemalla yhteen laatikoiden korkeuden, 500 = 560 ja 600 = 660. Voit sisustaa laatikot välijakajilla.

Tuotekoodi	Tuotenimi	Tekninen nimi	Kantavuus	Aukeama	100mm	150mm	200mm	300mm	Yks.
10360021366	Laatikosto 45/56, ESD	Treston 60649002	30kg	75 %	2	2			kpl
10360022324	Laatikosto 45/56, ESD	Treston 60649001	30kg	75 %	5				kpl
10360022325	Laatikosto 45/56, ESD	Treston 60649003	30kg	75 %	3		1		kpl
10360022326	Laatikosto 45/56, ESD	Treston 60649004	30kg	75 %	1		2		kpl
10360022327	Laatikosto 45/56, ESD	Treston 60649007	30kg	75 %		2	1		kpl
10360022328	Laatikosto 45/56, ESD+B418	Treston 60649011	30kg	75 %	5				kpl
10360022329	Laatikosto 45/56, ESD	Treston 60649013	30kg	75 %	3		1		kpl
10360022330	Laatikosto 45/56, ESD	Treston 60649014	30kg	75 %	1		2		kpl
10360022331	Laatikosto 45/56, ESD	Treston 60649017	30kg	75 %		2	1		kpl
10360022332	Laatikosto 45/56, ESD	Treston 60649021	30kg	75 %	5				kpl
10360022333	Laatikosto 45/56, ESD	Treston 60649023	30kg	75 %	3		1		kpl
10360022334	Laatikosto 45/56, ESD	Treston 60649024	30kg	75 %	1		2		kpl
10360022335	Laatikosto 45/56, ESD	Treston 60649027	30kg	75 %		2	1		kpl
10360022336	Laatikosto 45/56, ESD	Treston 60649101	60kg	100 %	5				kpl
10360022337	Laatikosto 45/56, ESD	Treston 60649102	60kg	100 %	2	2			kpl
10360022338	Laatikosto 45/56, ESD	Treston 60649103	60kg	100 %	3		1		kpl
10360022339	Laatikosto 45/56, ESD	Treston 60649104	60kg	100 %	1		2		kpl
10360022342	Laatikosto 45/56, ESD	Treston 60649107	60kg	100 %		2	1		kpl
10360022345	Laatikosto 45/56, ESD	Treston 60649110	60kg	100 %	2			1	kpl
10360022346	Laatikosto 45/56, ESD	Treston 60649111	60kg	100 %			1	1	kpl
10360022347	Laatikosto 45/56, ESD	Treston 60649201	60kg	100 %	5				kpl
10360022348	Laatikosto 45/56, ESD	Treston 60649202	60kg	100 %	2	2			kpl
10360022349	Laatikosto 45/56, ESD	Treston 60649203	60kg	100 %	3		1		kpl
10360022350	Laatikosto 45/56, ESD	Treston 60649204	60kg	100 %	1		2		kpl
10360022353	Laatikosto 45/56, ESD	Treston 60649207	60kg	100 %		2	1		kpl
10360022356	Laatikosto 45/56, ESD	Treston 60649210	60kg	100 %	2			1	kpl
10360022357	Laatikosto 45/56, ESD	Treston 60649211	60kg	100 %			1	1	kpl
10360022358	Laatikosto 45/56, ESD	Treston 60649301	60kg	100 %	5				kpl
10360022359	Laatikosto 45/56, ESD	Treston 60649302	60kg	100 %	2	2			kpl
10360022360	Laatikosto 45/56, ESD	Treston 60649303	60kg	100 %	3		1		kpl
10360022361	Laatikosto 45/56, ESD	Treston 60649304	60kg	100 %	1		2		kpl
10360022364	Laatikosto 45/56, ESD	Treston 60649307	60kg	100 %		2	1		kpl
10360022369	Laatikosto 45/66, ESD	Treston 60749001	30kg	75 %	6				kpl

TP Työpöydän laatikosto 45

Tuotekoodi	Tuotenimi	Tekninen nimi	Kantavuus	Aukeama	100mm	150mm	200mm	300mm	Yks.
10360022370	Laatikosto 45/66, ESD	Treston 60749002	30kg	75 %	3	2			kpl
10360022371	Laatikosto 45/66, ESD	Treston 60749003	30kg	75 %	1	2	1		kpl
10360022372	Laatikosto 45/66, ESD	Treston 60749004	30kg	75 %		4			kpl
10360022373	Laatikosto 45/66, ESD	Treston 60749005	30kg	75 %	4		1		kpl
10360022374	Laatikosto 45/66, ESD	Treston 60749006	30kg	75 %	2		2		kpl
10360022375	Laatikosto 45/66, ESD	Treston 60749007	30kg	75 %			3		kpl
10360022376	Laatikosto 45/66, ESD	Treston 60749011	30kg	75 %	6				kpl
10360022377	Laatikosto 45/66, ESD	Treston 60749012	30kg	75 %	3	2			kpl
10360022378	Laatikosto 45/66, ESD	Treston 60749013	30kg	75 %	1	2	1		kpl
10360022379	Laatikosto 45/66, ESD	Treston 60749014	30kg	75 %		4			kpl
10360022380	Laatikosto 45/66, ESD	Treston 60749015	30kg	75 %	4		1		kpl
10360022381	Laatikosto 45/66, ESD	Treston 60749016	30kg	75 %	2		2		kpl
10360022382	Laatikosto 45/66, ESD	Treston 60749017	30kg	75 %			3		kpl
10360022383	Laatikosto 45/66, ESD	Treston 60749021	30kg	75 %	6				kpl
10360022384	Laatikosto 45/66, ESD	Treston 60749022	30kg	75 %	3	2			kpl
10360022385	Laatikosto 45/66, ESD	Treston 60749023	30kg	75 %	1	2	1		kpl
10360022386	Laatikosto 45/66, ESD	Treston 60749024	30kg	75 %		4			kpl
10360022387	Laatikosto 45/66, ESD	Treston 60749025	30kg	75 %	4		1		kpl
10360022388	Laatikosto 45/66, ESD	Treston 60749026	30kg	75 %	2		2		kpl
10360022389	Laatikosto 45/66, ESD	Treston 60749027	30kg	75 %			3		kpl
10360022390	Laatikosto 45/66, ESD	Treston 60749101	60kg	100 %	6				kpl
10360022391	Laatikosto 45/66, ESD	Treston 60749102	60kg	100 %	3	2			kpl
10360022392	Laatikosto 45/66, ESD	Treston 60749103	60kg	100 %	1	2	1		kpl
10360022393	Laatikosto 45/66, ESD	Treston 60749104	60kg	100 %		4			kpl
10360022394	Laatikosto 45/66, ESD	Treston 60749105	60kg	100 %	4		1		kpl
10360022395	Laatikosto 45/66, ESD	Treston 60749106	60kg	100 %	2		2		kpl
10360022396	Laatikosto 45/66, ESD	Treston 60749107	60kg	100 %				3	kpl
10360022401	Laatikosto 45/66, ESD	Treston 60749112	60kg	100 %	3			1	kpl
10360022402	Laatikosto 45/66, ESD	Treston 60749113	60kg	100 %		2		1	kpl
10360022403	Laatikosto 45/66, ESD	Treston 60749114	60kg	100 %	1		1	1	kpl
10360022404	Laatikosto 45/66, ESD	Treston 60749115	60kg	100 %				2	kpl
10360022405	Laatikosto 45/66, ESD	Treston 60749201	60kg	100 %	6				kpl
10360022406	Laatikosto 45/66, ESD	Treston 60749202	60kg	100 %	3	2			kpl
10360022407	Laatikosto 45/66, ESD	Treston 60749203	60kg	100 %	1	2	1		kpl
10360022408	Laatikosto 45/66, ESD	Treston 60749204	60kg	100 %		4			kpl
10360022409	Laatikosto 45/66, ESD	Treston 60749205	60kg	100 %	4		1		kpl
10360022410	Laatikosto 45/66, ESD	Treston 60749206	60kg	100 %	2		2		kpl
10360022411	Laatikosto 45/66, ESD	Treston 60749207	60kg	100 %				3	kpl
10360022416	Laatikosto 45/66, ESD	Treston 60749212	60kg	100 %	3			1	kpl
10360022417	Laatikosto 45/66, ESD	Treston 60749213	60kg	100 %		2		1	kpl
10360022418	Laatikosto 45/66, ESD	Treston 60749214	60kg	100 %	1		1	1	kpl
10360022419	Laatikosto 45/66, ESD	Treston 60749215	60kg	100 %				2	kpl
10360022420	Laatikosto 45/66, ESD	Treston 60749301	60kg	100 %	6				kpl
10360022421	Laatikosto 45/66, ESD	Treston 60749302	60kg	100 %	3	2			kpl
10360022422	Laatikosto 45/66, ESD	Treston 60749303	60kg	100 %	1	2	1		kpl
10360022423	Laatikosto 45/66, ESD	Treston 60749304	60kg	100 %		4			kpl
10360022424	Laatikosto 45/66, ESD	Treston 60749305	60kg	100 %	4		1		kpl
10360022425	Laatikosto 45/66, ESD	Treston 60749306	60kg	100 %	2		2		kpl
10360022426	Laatikosto 45/66, ESD	Treston 60749307	60kg	100 %				3	kpl

SAP-Vaunu

Hyvä perusvaunu, kun tarvitaan siirrettävää työtilaa.
Korkeus säädettävissä 650mm - 900mm. Kantavuus 150kg.

Vaunussa on 4 kääntyvää 100mm pyörää, joista kaksi on jarrullisia.
Niitä on saatavilla myös ESD - Suojattuna. Vaunuun on saatavana alataso lisävarusteena.



TRESTON

Tuotekoodi	Tuotenimi	Tekninen nimi	Yks.
10360024009	SAP-Vaunun 700x500mm alataso	Treston AT507	kpl
10360024010	SAP-Vaunun 700x500mm alataso ESD	Treston AT507 ESD	kpl
10360024011	SAP-Vaunun 1000 x 700mm alataso	Treston AT710	kpl
10360024012	SAP-Vaunun 1000 x 700mm alataso ESD	Treston AT710 ESD	kpl
10360024207	SAP-Vaunu 700 x 500mm	Treston SAP507	kpl
10360024209	SAP-Vaunu 1000 x 700mm	Treston SAP710	kpl
10360024210	SAP-Vaunu 1000 x 700mm ESD	Treston SAP710 ESD	kpl
10360024211	SAP-Vaunu 1500 x 700mm	Treston SAP715	kpl
10360024212	SAP-Vaunu 1500 x 700mm ESD	Treston SAP715 ESD	kpl
10360039298	SAP-Vaunun 500mm työntökahva	Treston PUSH50	kpl
10360039299	SAP-Vaunun 700mm työntökahva	Treston PUSH70	kpl

Hyllyvaunu

Hyvä perusvaunu, kun tarvitaan siirrettävää varastointitilaa. Siinä on korkeus-säädettävä keskihylly ja urakumimatto vakiona joka tasolla.
Kantavuus 30kg per taso.

Vaunussa on 4 kääntyvää 100mm pyörää, joista kaksi on jarrullisia.
Niitä on saatavilla myös ESD - Suojattuna.



TRESTON

Tuotekoodi	Tuotenimi	Tekninen nimi	Yks.
10360021402	Hyllyvaunu 650 x 450 x 775 ESD	Treston 852773-49	kpl
10360021403	Hyllyvaunu 650 x 450 x 775	Treston 852773-41	kpl

Ergovaunu

Hyvä perusvaunu, kun tarvitaan lisää työtilaa. Sen korkeus on portaattomasti säädettävissä 650mm - 900mm. Kantavuus 150kg.

Vaunussa on 4 kääntyvää 100mm pyörää, joista kaksi on jarrullisia. Niitä on saatavilla myös ESD - Suojattuna.



TRESTON

Tuotekoodi	Tuotenimi	Tekninen nimi	Yks.
10360023132	Ergo-vaunu 750 x 500 x 650 ESD	Treston 860422-49	kpl
10360023134	Ergo-vaunun Alahylly 595 x 480	Treston 860425-49	kpl

Workshop Työpiste 1

Workshop Työpöydät on suunniteltu kaikkein raskaimpiin olosuhteisiin. Konepajat, korjaamot ja teollisuus ovat ympäristöjä, joissa kemikaalit, raskaat kuormat ja työpistettä raskaasti rasittava käyttö ovat arkipäivää.

Workshop työpöydän kantavuus taataan jatkuvassa käytössä 750kg kuormaan saakka. Työtaso on 50mm paksu.

Tämä Workshop työpiste kokonaisuus on perustyöpiste, jota voi käyttää sellaisenaan, tai varustella omien tarpeiden mukaan. Yksi koodi, yksi kokonaisuus. Tämä työpiste on varustettu säädettävillä jaloilla, ja työtason korkeus on säädettävissä 750 - 1000mm väliltä.

Kyseinen kokonaisuus sisältää seuraavat tuotteet:

- 836664-49 2 kpl Säädettävää jalkaa (jalkaparia)
- 836721-74 1 kpl 1,5mm terästaso
- 836451-49 1 kpl huojuntatuki

Valikoimistamme löytyvät tuotteet työkaluista työtuoleihin.



TRESTON

Tuotekoodi	Tuotenimi	Tekninen nimi	Yks.
10360021252	Workshop Työpiste 1 1500 x 750	Treston C13041101	kpl

Workshop Työpiste 2

Workshop Työpöydät on suunniteltu kaikkein raskaimpiin olosuhteisiin. Konepajat, korjaamot ja teollisuus ovat ympäristöjä, joissa kemikaalit, raskaat kuormat ja työpistettä raskaasti rasittava käyttö ovat arkipäivää.

Workshop työpöydän kantavuus taataan jatkuvassa käytössä 750kg kuormaan saakka. Työtaso on 50mm paksu.

Tämä Workshop työpiste kokonaisuus on asennustyöpiste, jota voi käyttää sellaisenaan, tai varustella omien tarpeiden mukaan. Yksi koodi, yksi kokonaisuus. Tämä työpiste on varustettu kiinteillä jaloilla, ja työtason korkeus on 850mm.

Kyseinen kokonaisuus sisältää seuraavat tuotteet:

- 836303-49 2 kpl Kiinteää jalkaa (jalkaparia)
- 836721-74 1 kpl 1,5mm terästaso
- 92449014 1 kpl Alataso
- 61007001 1 kpl Laatikosto 55/13
- 836451-49 1 kpl Huojuntatuki

Sisusta laatikosto haluamallasi tavalla laatikoston 55 sisustusyhdistelmillä.

Valikoimistamme löytyvät tuotteet työkaluista työtuoleihin.



TRESTON

Tuotekoodi	Tuotenimi	Tekninen nimi	Yks.
10360021253	Workshop Työpiste 2 1500 x 750	Treston C13041110	kpl

Workshop Työpiste 3

Workshop Työpöydät on suunniteltu kaikkein raskaimpiin olosuhteisiin. Konepajat, korjaamot ja teollisuus ovat ympäristöjä, joissa kemikaalit, raskaat kuormat ja työpistettä raskaasti rasittava käyttö ovat arkipäivää.

Workshop työpöydän kantavuus taataan jatkuvassa käytössä 750kg kuormaan saakka. Työtaso on 50mm paksu.

Tämä Workshop työpiste kokonaisuus on korjaamotyöpiste, jota voi käyttää sellaisenaan, tai varustella omien tarpeiden mukaan. Yksi koodi, yksi kokonaisuus. Tämä työpiste on varustettu kiinteillä jaloilla, ja työtason korkeus on 850mm.

Kyseinen kokonaisuus sisältää seuraavat tuotteet:

- 836303-49 2 kpl Kiinteää jalkaa (jalkaparia)
- 836721-74 1 kpl 1,5mm terästaso
- 860367-49 3 kpl 996mm säätöputki
- 861512-07 2 kpl Reikätausta 736 x 640
- 61107001 1 kpl Laatikosto 55/37
- 860375-49 1 kpl Kiinnityskehikko

Sisusta laatikosto haluamallasi tavalla laatikoston 55 sisustusyhdistelmillä.

Täydennä reikätausta R-Kannakkeilla tai 45kpl r-kannakesarjalla (10360023045), joka sisältää yleisimmät kannakkeet käsityökaluille.

Valikoimistamme löytyvät tuotteet työkaluista työtuoleihin.



TRESTON

Tuotekoodi	Tuotenimi	Tekninen nimi	Yks.
10360023264	Workshop Työpiste 3 1500 x 750	Treston C13041313	kpl

Workshop Työpiste 4

Workshop Työpöydät on suunniteltu kaikkein raskaimpiin olosuhteisiin. Konepajat, korjaamot ja teollisuus ovat ympäristöjä, joissa kemikaalit, raskaat kuormat ja työpistettä raskaasti rasittava käyttö ovat arkipäivää.

Workshop työpöydän kantavuus taataan jatkuvassa käytössä 750kg kuormaan saakka. Työtaso on 50mm paksu.

Tämä Workshop työpisteeseen on koottu yleisimpiä varusteita ja on yksi monipuolisimmista malleista. Yksi koodi, yksi kokonaisuus. Työtason korkeus on 850mm.

Kyseinen kokonaisuus sisältää seuraavat tuotteet:

- 836721-74 1 kpl 1,5mm terästaso
- 836664-49 1 kpl Säädettävä jalka (jalkapari)
- 860375-49 1 kpl Kiinnityskehikko
- 860024-49 3 kpl 1359mm säätöputki
- 91849006 1 kpl Valaisin- / Kevenninteline
- 861928-00 1 kpl Valaisin Prolite 28
- 91051001 1 kpl Energiakisko
- 836028-49 2 kpl Teräshyllyä 750 x 300
- 859151-49 2 kpl Laatikollistaa M750
- 806208-00 5 kpl Poimintalaatikkoa
- 806207-00 7 kpl Poimintalaatikkoa
- 852629-07 1 kpl Reikälevykaappi
- 61207204 1 kpl Laatikosto 55/66

Sisusta laatikosto haluamallasi tavalla laatikoston 55 sisustusyhdistelmillä. Täydennä reikälevykaappi R-Kannakkeilla tai 69kpl osaisella r-kannakesarjalla (10360023047), joka sisältää yleisimmät kannakkeet reikälevykaappiin.

Valikoimistamme löytyvät tuotteet työkaluista työtuoleihin.



TRESTON

Tuotekoodi	Tuotenimi	Tekninen nimi	Yks.
10360021251	Workshop Työpiste 4 1500 x 750	Treston C13041316	kpl

Workshop Pöytätasot

Workshop Työpöydät on suunniteltu kaikkein raskaimpiin olosuhteisiin. Konepajat, korjaamot ja teollisuus ovat ympäristöjä, joissa kemikaalit, raskaat kuormat ja työpistettä raskaasti rasittava käyttö ovat arkipäivää.

Rakentaaksesi mieleisesi työpöydän valitse aluksi pöydän tason. Yleisin taso on terästaso 1,5mm, mutta jos tarvitaan todella kovaan käyttöön olevaa tasoa, on hyvä valita 3mm. Terästason päätylistat ovat muovia. Muovitasot muovireunuksilla (MR) ja puutasot on suunniteltu käytettäväksi kohteissa, joissa ollaan tekemisissä sähkön kanssa. Kaikki tasot on valmistettu kierremuhveilla, joihin jalat ja laatikostot kiinnittyvät helposti ja tukevasti.

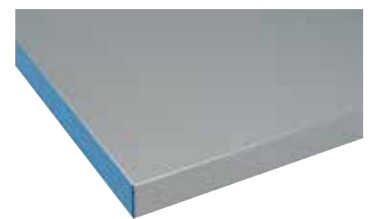

TRESTON

Tuotekoodi	Tuotenimi	Tekninen nimi	Kantavuus kg	Tason paksuus mm	Yks.
10360021272	Workshop Terästaso 2250x750 1,5mm	Treston 836722-74	500	50	kpl
10360021273	Workshop Terästaso 2250x750 3,0mm	Treston 852649-74	750	50	kpl
10360021274	Workshop Terästaso 2000x750 1,5mm	Treston 836736-74	500	50	kpl
10360021275	Workshop Terästaso 1500x750 1,5mm	Treston 836721-74	750	50	kpl
10360021276	Workshop Terästaso 1500x750 3,0mm	Treston 852653-74	750	50	kpl
10360021277	Workshop Terästaso 1000x750 1,5mm	Treston 836720-74	750	50	kpl
10360021329	Workshop Puutaso 1500x750 40mm	Treston 836721-82	600	40	kpl

Workshop Pöytätasot

Tuotekoodi	Tuotenimi	Tekninen nimi	Kantavuus kg	Tason paksuus mm	Yks.
10360021344	Workshop Muovitaso 2250x750 MR	Treston 836727-79	500	50	kpl
10360021345	Workshop Muovitaso 2250x750 TR	Treston 836725-79	500	50	kpl
10360021346	Workshop Muovitaso 1500x750 MR	Treston 836726-79	500	50	kpl
10360021347	Workshop Muovitaso 1500x750 TR	Treston 836724-79	750	50	kpl
10360021348	Workshop Muovitaso 1000x750 TR	Treston 836723-79	750	50	kpl

Workshop Pöytätason jalat

Workshop Työpöydät on suunniteltu kaikkein raskaimpiin olosuhteisiin. Konepajat, korjaamot ja teollisuus ovat ympäristöjä, joissa kemikaalit, raskaat kuormat ja työpistettä raskaasti rasittava käyttö ovat arkipäivää. Kun olet valinnut pöytätason, tarvitset jalat. Yksi jalka tarkoittaa jalkakehikkoa tai jalkaparia, eli yksi pöytä tarvitsee 2 jalkaa. Voit käyttää myös laatikostoa 55 päädyn jalkana, jolloin tarvitset vain kiinteän jalan. Nimikkeiden nimissä olevat millimetrit ovat jalan korkeudet, eli niihin lisättynä esim. terästaso, on työtason korkeus kiinteällä jalalla 850mm. Jos haluat rakentaa pöydän renkaiden päälle, voit valita säädettävän jalan pyörävalmiudella. Tähän yhteensopivat pyörät ovat:

10360002420 Kiintopyörä LPPE-160 NEK/K L
tai
10360002463 Kääntöpyörä LKE-J-160 NEK/K

Pyörillä olevan pöydän kantavuudet laskevat 500kg:n (1000 ja 1500 leveät pöydät) ja 300kg:n (2000 ja 2250 leveät pöydät)

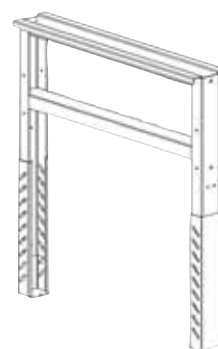

TRESTON

Tuotekoodi	Tuotenimi	Tekninen nimi	Yks.
10360021378	Kiinteä jalka 800mm	Treston 836303-49	kpl
10360022857	Säädettävä Jalka 700-950mm	Treston 836664-49	kpl
10360039392	Säädettävä jalka pyörävalmiudella	Treston 836029-49	kpl

Workshop Pöytätason tuenta

Workshop Työpöydät on suunniteltu kaikkein raskaimpiin olosuhteisiin. Konepajat, korjaamot ja teollisuus ovat ympäristöjä, joissa kemikaalit, raskaat kuormat ja työpistettä raskaasti rasittava käyttö ovat arkipäivää.

Workshop työpöydän vakauttamiseen käytetään joko huojuntatukea tai kiinnityskehikkoa. Jos pöytä aiotaan varustella säätöputkilla, käytetään kiinnityskehikkoa. Kiinnityskehikosta löytyvät kiinnityspaikat säätöputkille moduulimittojen mukaan. Moduulimitat ovat 500mm, 750mm ja 900mm.

Nimikkeiden nimissä olevat millimetrit kertovat mille pöytätason leveydelle kyseinen tuenta on sopiva.

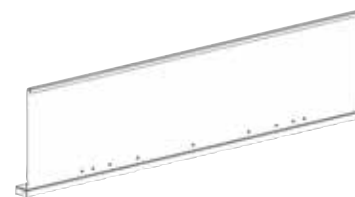

TRESTON

Tuotekoodi	Tuotenimi	Tekninen nimi	Yks.
10360021387	Workshop Kiinnityskehikko 1500mm	Treston 860375-49	kpl
10360022856	Workshop Huojuntatuki 1500-2250mm	Treston 836451-49	kpl
10360022959	Workshop Kiinnityskehikko 1000mm	Treston 852693-49	kpl
10360022960	Workshop Huojuntatuki 1000-1500mm	Treston 852694-49	kpl
10360023128	Workshop Kiinnityskehikko 2250mm	Treston 860376-49	kpl
10360023166	Workshop Kiinnityskehikko 2000mm	Treston 860725-49	kpl

Workshop Pöytätason alatasot

Workshop Työpöydät on suunniteltu kaikkein raskaimpiin olosuhteisiin. Konepajat, korjaamot ja teollisuus ovat ympäristöjä, joissa kemikaalit, raskaat kuormat ja työpistettä raskaasti rasittava käyttö ovat arkipäivää. Workshop työpöytä voidaan varustaa alatasolla, joka sisältää vierintäesteen. Valitse alataso pöytälevyytesi ja jalan tyyppin mukaan.



TRESTON

Tuotekoodi	Tuotenimi	Tekninen nimi	Tason koko	Tason kantavuus	Yks.
10360022787	Workshop Alataso 1500 / Sääd	Treston 92449012	1370x648	200	kpl
10360022788	Workshop Alataso 2000 / Sääd	Treston 92449013	1870x648	100	kpl
10360022789	Workshop Alataso 1500 / Kiinteä	Treston 92449014	1370x648	200	kpl
10360022790	Workshop Alataso 2000 / Kiinteä	Treston 92449015	1870x648	100	kpl
10360022791	Workshop Alataso 2250 / Sääd	Treston 92449016	2120x648	100	kpl
10360022792	Workshop Alataso 2250 / Kiinteä	Treston 92449018	2120x648	100	kpl

Workshop Laatikosto 55/13

Laatikostoiden avulla pystytään optimoimaan säilytystila ja pitämään kaikki tavarat täydellisessä järjestyksessä. Turvalukitus estää muita vetolaatikoita avautumasta yhden laatikon ollessa auki.

Laatikostojen numeroista selviää ulkomitat Leveys x Korkeus.

Laatikosto 55/13 kiinnitetään suoraan pöytään ja sen sisämitat ovat 460x612x85

Alla olevasta sarakkeistosta selviää:

Laatikon tyyppi

Laatikoston laatikoiden korkeus ja kuinka paljon kyseinen yhdistelmä sisältää niitä.

Laatikostosarjan 55 laatikoiden aukeama on 85% pois lukien 50mm jonka aukeama on 100% ja kantavuus 40kg. Muiden laatikoiden kantavuus on 80kg.

Sisusta laatikot sisustusyhdistelmillä tai urakumimatoilla.



TRESTON

Tuotekoodi	Tuotenimi	Tekninen nimi	100mm	Yks.
10360021365	Laatikosto 55/13	Treston 61007001	1	kpl

Workshop Laatikosto 55/37

Laatikostoiden avulla pystytään optimoimaan säilytystila ja pitämään kaikki tavarat täydellisessä järjestyksessä. Turvalukitus estää muita vetolaatikoita avautumasta yhden laatikon ollessa auki.

Laatikostojen numeroista selviää ulkomitat Leveys x Korkeus.

Laatikosto 55/37 kiinnitetään suoraan pöytään.

Alla olevasta sarakkeistosta selviää:

Laatikon tyyppi

Laatikoston laatikoiden korkeus ja kuinka paljon kyseinen yhdistelmä sisältää niitä.

Laatikostosarjan 55 laatikoiden aukeama on 85% pois lukien 50mm jonka aukeama on 100% ja kantavuus 40kg. Muiden laatikoiden kantavuus on 80kg.

Sisusta laatikot sisustusyhdistelmillä tai urakumimatoilla.



TRESTON

Tuotekoodi	Tuotenimi	Tekninen nimi	50mm	100mm	150mm	250mm	Yks.
10360021364	Laatikosto 55/37	Treston 61107001	1	1	1		kpl
10360022483	Laatikosto 55/37	Treston 61107002		3			kpl
10360022484	Laatikosto 55/37	Treston 61107003			2		kpl
10360022485	Laatikosto 55/37	Treston 61107004	3		1		kpl
10360022486	Laatikosto 55/37	Treston 61107005	1			1	kpl
10360022487	Laatikosto 55/37	Treston 61107006	2	2			kpl
10360022488	Laatikosto 55/37	Treston 61107007	6				kpl

Workshop Laatikosto 55/66

Laatikostoiden avulla pystytään optimoimaan säilytystila ja pitämään kaikki tavarat täydellisessä järjestyksessä. Turvalukitus estää muita vetolaatikoita avautumasta yhden laatikon ollessa auki.

Laatikostojen numeroista selviää ulkomitat Leveys x Korkeus.

Laatikosto 55/66:

Vakio kiinnitetään suoraan pöytään.

Sokkelilla, joka toimii pöydän päädyn jalkana

Pyörällisenä, mm liikkuviin työpisteisiin

Alla olevasta sarakkeistosta selviää:

Laatikon tyyppi

Laatikoston laatikoiden korkeus ja kuinka paljon kyseinen yhdistelmä sisältää niitä.

Laatikostosarjan 55 laatikoiden aukeama on 85% pois lukien 50mm jonka aukeama on 100% ja kantavuus 40kg. Muiden laatikoiden kantavuus on 80kg.

Sisusta laatikot sisustusyhdistelmillä tai urakumimatoilla.



TRESTON

Tuotekoodi	Tuotenimi	Tekninen nimi	50mm	100mm	150mm	250mm	Yks.
10360021362	Laatikosto 55/66	Treston 61207304	2	1	1	1	kpl
10360021363	Laatikosto 55/66	Treston 61207204	2	1	1	1	kpl
10360022489	Laatikosto 55/66	Treston 61207101	3	3	1		kpl
10360022490	Laatikosto 55/66	Treston 61207102	2	2	2		kpl
10360022491	Laatikosto 55/66	Treston 61207103	1	4	1		kpl
10360022492	Laatikosto 55/66	Treston 61207104	2	1	1	1	kpl

Workshop Laatikosto 55/66

Tuotekoodi	Tuotenimi	Tekninen nimi	50mm	100mm	150mm	250mm	Yks.
10360022493	Laatikosto 55/66	Treston 61207105	1	3		1	kpl
10360022496	Laatikosto 55/66	Treston 61207108		3	2		kpl
10360022497	Laatikosto 55/66	Treston 61207109		2	1	1	kpl
10360022498	Laatikosto 55/66	Treston 61207110	2	5			kpl
10360022499	Laatikosto 55/66	Treston 61207111		1		2	kpl
10360022500	Laatikosto 55/66	Treston 61207113	4	1	1		kpl
10360022501	Laatikosto 55/66	Treston 61207114			4		kpl
10360022502	Laatikosto 55/66	Treston 61207115		6			kpl
10360022503	Laatikosto 55/66	Treston 61207116	1		2	1	kpl
10360022504	Laatikosto 55/66	Treston 61207117	12				kpl
10360022505	Laatikosto 55/66	Treston 61207118	5	1		1	kpl
10360022506	Laatikosto 55/66	Treston 61207119	6	3			kpl
10360022507	Laatikosto 55/66	Treston 61207120	8	2			kpl
10360022508	Laatikosto 55/66	Treston 61207121	2			2	kpl
10360022509	Laatikosto 55/66	Treston 61207201	3	3	1		kpl
10360022510	Laatikosto 55/66	Treston 61207202	2	2	2		kpl
10360022511	Laatikosto 55/66	Treston 61207203	1	4	1		kpl
10360022512	Laatikosto 55/66	Treston 61207205	1	3		1	kpl
10360022515	Laatikosto 55/66	Treston 61207208		3	2		kpl
10360022516	Laatikosto 55/66	Treston 61207209		2	1	1	kpl
10360022517	Laatikosto 55/66	Treston 61207210	2	5			kpl
10360022518	Laatikosto 55/66	Treston 61207211		1		2	kpl
10360022519	Laatikosto 55/66	Treston 61207213	4	1	1		kpl
10360022520	Laatikosto 55/66	Treston 61207214			4		kpl
10360022521	Laatikosto 55/66	Treston 61207215		6			kpl
10360022522	Laatikosto 55/66	Treston 61207216	1		2	1	kpl
10360022523	Laatikosto 55/66	Treston 61207217	12				kpl
10360022524	Laatikosto 55/66	Treston 61207218	5	1		1	kpl
10360022525	Laatikosto 55/66	Treston 61207219	6	3			kpl
10360022526	Laatikosto 55/66	Treston 61207220	8	2			kpl
10360022527	Laatikosto 55/66	Treston 61207221	2			2	kpl
10360022528	Laatikosto 55/66	Treston 61207301	3	3	1		kpl
10360022529	Laatikosto 55/66	Treston 61207302	2	2	2		kpl
10360022530	Laatikosto 55/66	Treston 61207303	1	4	1		kpl
10360022531	Laatikosto 55/66	Treston 61207305	1	3		1	kpl
10360022534	Laatikosto 55/66	Treston 61207308		3	2		kpl
10360022535	Laatikosto 55/66	Treston 61207309		2	1	1	kpl
10360022536	Laatikosto 55/66	Treston 61207310	2	5			kpl
10360022537	Laatikosto 55/66	Treston 61207311		1		2	kpl
10360022538	Laatikosto 55/66	Treston 61207313	4	1	1		kpl
10360022539	Laatikosto 55/66	Treston 61207314			4		kpl
10360022540	Laatikosto 55/66	Treston 61207315		6			kpl
10360022541	Laatikosto 55/66	Treston 61207316	1		2	1	kpl
10360022542	Laatikosto 55/66	Treston 61207317	12				kpl
10360022543	Laatikosto 55/66	Treston 61207318	5	1		1	kpl
10360022544	Laatikosto 55/66	Treston 61207319	6	3			kpl
10360022545	Laatikosto 55/66	Treston 61207320	8	2			kpl
10360022546	Laatikosto 55/66	Treston 61207321	2			2	kpl

Workshop Laatikoston 55 sisustus 1 50mm

Sisusta 50mm korkeat laatikot työkalukouruilla.

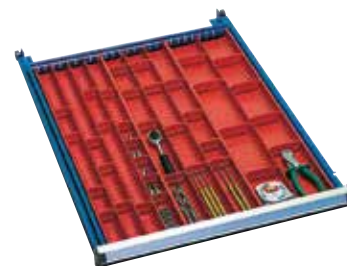
TRESTON

Tuotekoodi	Tuotenimi	Tekninen nimi	Yks.
10360021266	Laatikosto 55 Työkalukourut 33/45mm	Treston 834122-00	kpl

Workshop Laatikoston 55 sisustus 2 50mm

Sisusta 50mm korkeat laatikot poimintarasioilla.

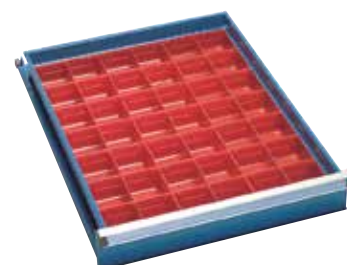
TRESTON

Tuotekoodi	Tuotenimi	Tekninen nimi	Yks.
10360022907	Laatikosto 55 Poimintarasiat	Treston 851866-00	kpl

Workshop Laatikoston 55 sisustus 3 100mm-250mm

Sisusta 100mm korkeat laatikot väljakajilla 834203-49.

Sisusta 150mm - 250 mm korkeat laatikot väljakajilla 834262-49.

Paketti sisältää:

- 3 x Väljakajaa
- 6 x Välilevyä 150
- 6 x Välilevyä 100

TRESTON

Tuotekoodi	Tuotenimi	Tekninen nimi	Yks.
10360021239	Laatikosto 55 Väljakajat ja levyt	Treston 834203-49	kpl
10360021242	Laatikosto 55 Väljakajat ja levyt	Treston 834262-49	kpl

Urakumimatot laatikostoihin ja vaunuihin

Urakumimatot laatikostoiden laatikoiden pohjalle pitävät tavarat paikoillaan.



TRESTON

Tuotekoodi	Tuotenimi	Tekninen nimi	Yks.
10360022961	Urakumimatto Laatikostolle 55	Treston 852717-00	kpl
10360039397	Urakumimatto Laatikostolle 70	Treston 852718-00	kpl
10360022986	Urakumimatto Laatikostolle 71	Treston 854078-00	kpl
10360022987	Urakumimatto Laatikostolle 90	Treston 854080-00	kpl
10360022988	Urakumimatto Laatikostolle 130	Treston 854082-00	kpl

Laatikosto 70 110cm korkea

Laatikostoiden avulla pystytään optimoimaan säilytystila ja pitämään kaikki tavarat täydellisessä järjestyksessä. Turvalukitus estää muita vetolaatikoita avautumasta yhden laatikon ollessa auki. Näihin laatikostoihin mahtuu todella paljon tavaraa. Laatikoston 70 pohjalevy on poistettavissa, jolloin siirto haarukkavaunuilla käy kätevästi.

110cm laatikosto on ihanteellinen korkeus seisoma-asennossa tapahtuvaan työskentelyyn. Kantana on vahvistettu urakumimatollinen työtaso.

Laatikostojen numeroista selviää ulkomitat Leveys x Korkeus.

Alla olevasta sarakkeistosta selviää:

Laatikoston laatikoiden korkeus ja kuinka paljon kyseinen yhdistelmä sisältää niitä.

Laatikostosarjan 70 laatikoiden aukeama on 100 % ja niiden kantavuus on 75 kg per laatikko. Saatavana myös 200 kg kantavana. Sisusta laatikot sisustusyhdistelmillä tai urakumimatoilla.



TRESTON

Tuotekoodi	Tuotenimi	Tekninen nimi	50mm	75mm	100mm	125mm	150mm	250mm	Yks.
10360021361	Laatikosto 70/110	Treston 61307001			2		3	1	kpl
10360022548	Laatikosto 70/110	Treston 61307002		2	3		3		kpl
10360022549	Laatikosto 70/110	Treston 61307003			9				kpl
10360022550	Laatikosto 70/110	Treston 61307004		2	2		2	1	kpl
10360022551	Laatikosto 70/110	Treston 61307005	2		1		3	1	kpl
10360022552	Laatikosto 70/110	Treston 61307006	2		4		1	1	kpl
10360022553	Laatikosto 70/110	Treston 61307007	3	4	2			1	kpl
10360022554	Laatikosto 70/110	Treston 61307008	2	2	1		2	1	kpl
10360022555	Laatikosto 70/110	Treston 61307009	2	3	2	3			kpl
10360022556	Laatikosto 70/110	Treston 61307010	2	3		1	1		kpl
10360022557	Laatikosto 70/110	Treston 61307011	2	4	5				kpl
10360022558	Laatikosto 70/110	Treston 61307012		2	6		1		kpl
10360022559	Laatikosto 70/110	Treston 61307013			6		2		kpl

Laatikosto 70 110cm korkea

Tuotekoodi	Tuotenimi	Tekninen nimi	50mm	75mm	100mm	125mm	150mm	250mm	Yks.
10360022560	Laatikosto 70/110	Treston 61307014	2		5		2		kpl
10360022561	Laatikosto 70/110	Treston 61307015	3		3		3		kpl
10360022562	Laatikosto 70/110	Treston 61307016	1		1	6			kpl
10360022563	Laatikosto 70/110	Treston 61307017				6	1		kpl
10360022564	Laatikosto 70/110	Treston 61307018		3	4	1	1		kpl
10360022565	Laatikosto 70/110	Treston 61307019	2	2	2		3		kpl
10360022566	Laatikosto 70/110	Treston 61307020		8	3				kpl
10360022567	Laatikosto 70/110	Treston 61307021					1	3	kpl
10360022568	Laatikosto 70/110	Treston 61307022	2	4				2	kpl
10360022569	Laatikosto 70/110	Treston 61307023	1	2	2			2	kpl
10360022570	Laatikosto 70/110	Treston 61307024	12	4					kpl
10360022571	Laatikosto 70/110	Treston 61307025	1				4	1	kpl
10360022572	Laatikosto 70/110	Treston 61307026	1		2		1	2	kpl
10360022573	Laatikosto 70/110	Treston 61307027	2	4		4			kpl
10360022574	Laatikosto 70/110	Treston 61307028	15	2					kpl
10360022575	Laatikosto 70/110	Treston 61307029	1	2	3		1	1	kpl
10360022576	Laatikosto 70/110	Treston 61307030	3	2	2		1	1	kpl
10360022577	Laatikosto 70/110	Treston 61307031	6	8					kpl
10360022578	Laatikosto 70/110	Treston 61307032		12					kpl
10360022579	Laatikosto 70/110	Treston 61307033			1		2	2	kpl
10360022580	Laatikosto 70/110	Treston 61307034					6		kpl
10360022581	Laatikosto 70/110	Treston 61307036	14		2				kpl
10360022582	Laatikosto 70/110	Treston 61307037	1	2	7				kpl
10360022583	Laatikosto 70/110	Treston 61307038	1	6	1		2		kpl
10360022584	Laatikosto 70/110	Treston 61307039	2				2	2	kpl
10360022585	Laatikosto 70/110	Treston 61307040	5	6	2				kpl
10360022586	Laatikosto 70/110	Treston 61307041	8	4	2				kpl
10360022587	Laatikosto 70/110	Treston 61307042		2	5	2			kpl
10360022588	Laatikosto 70/110	Treston 61307043		2				3	kpl
10360022589	Laatikosto 70/110	Treston 61307044			3		4		kpl
10360022590	Laatikosto 70/110	Treston 61307045			4			2	kpl
10360022591	Laatikosto 70/110	Treston 61307046		8			2		kpl

Laatikosto 70 140cm korkea

Laatikostoiden avulla pystytään optimoimaan säilytystila ja pitämään kaikki tavarat täydellisessä järjestyksessä. Turvalukitus estää muita vetolaatikoita avautumasta yhden laatikon ollessa auki. Näihin laatikostoihin mahtuu todella paljon tavaraa. Laatikoston 70 pohjalevy on poistettavissa, jolloin siirto haarukkavaunuilla käy kätevästi.

Laatikostojen numeroista selviää ulkomitat Leveys x Korkeus.

Alla olevasta sarakkeistosta selviää:

Laatikoston laatikoiden korkeus ja kuinka paljon kyseinen yhdistelmä sisältää niitä.

Laatikostosarjan 70 laatikoiden aukeama on 100 % ja niiden kantavuus on 75 kg per laatikko. Saatavana myös 200 kg kantavana.

Sisusta laatikot sisustusyhdistelmillä tai urakumimatoilla.



Tuotekoodi	Tuotenimi	Tekninen nimi	50mm	75mm	100mm	125mm	150mm	250mm	Yks.
10360022621	Laatikosto 70/140	Treston 61607001		2	5		2	1	kpl
10360022622	Laatikosto 70/140	Treston 61607002		2	6		3		kpl
10360022623	Laatikosto 70/140	Treston 61607003			4		2	2	kpl
10360022624	Laatikosto 70/140	Treston 61607004		4	2		3	1	kpl
10360022625	Laatikosto 70/140	Treston 61607005	2		3		2	2	kpl
10360022626	Laatikosto 70/140	Treston 61607006	1	2	2		2	2	kpl
10360022627	Laatikosto 70/140	Treston 61607007	1	4	3		2	1	kpl
10360022628	Laatikosto 70/140	Treston 61607008	1		2		3	2	kpl
10360022629	Laatikosto 70/140	Treston 61607009	4	2	3		2	1	kpl
10360022630	Laatikosto 70/140	Treston 61607010	3	2	2	2	3		kpl
10360022631	Laatikosto 70/140	Treston 61607011	2	4	4		1	1	kpl
10360022632	Laatikosto 70/140	Treston 61607012	1	4	3	2		2	kpl
10360022633	Laatikosto 70/140	Treston 61607013		6	1	2	1	1	kpl
10360022634	Laatikosto 70/140	Treston 61607014			6		4		kpl
10360022635	Laatikosto 70/140	Treston 61607015	12	8					kpl
10360022636	Laatikosto 70/140	Treston 61607016	1	2		6		1	kpl
10360022637	Laatikosto 70/140	Treston 61607017	1				1	4	kpl
10360022638	Laatikosto 70/140	Treston 61607018	1	12	1		1		kpl
10360022639	Laatikosto 70/140	Treston 61607019		16					kpl
10360022640	Laatikosto 70/140	Treston 61607020			3		6		kpl
10360022641	Laatikosto 70/140	Treston 61607021	1	2	3		3	1	kpl
10360022642	Laatikosto 70/140	Treston 61607022	24						kpl
10360022643	Laatikosto 70/140	Treston 61607023			8		1	1	kpl
10360022644	Laatikosto 70/140	Treston 61607024			12				kpl
10360022645	Laatikosto 70/140	Treston 61607025	2	10	2		1		kpl
10360022646	Laatikosto 70/140	Treston 61607026		10	3		1		kpl
10360022647	Laatikosto 70/140	Treston 61607027		8	2	2	1		kpl
10360022648	Laatikosto 70/140	Treston 61607028		6	3		3		kpl
10360022649	Laatikosto 70/140	Treston 61607029	1	8	3	2			kpl
10360022650	Laatikosto 70/140	Treston 61607030	4	6	4		1		kpl
10360022651	Laatikosto 70/140	Treston 61607031			9		2		kpl
10360022653	Laatikosto 70/140	Treston 61607033	1				6	1	kpl
10360022654	Laatikosto 70/140	Treston 61607034					8		kpl
10360022656	Laatikosto 70/140	Treston 61607036		6	2		2	1	kpl
10360022657	Laatikosto 70/140	Treston 61607037		2			2	3	kpl
10360022658	Laatikosto 70/140	Treston 61607038			2			4	kpl
10360022659	Laatikosto 70/140	Treston 61607039		12			2		kpl
10360022660	Laatikosto 70/140	Treston 61607040		12	3				kpl

Laatikoston 70 ja 90 sisustus 1 50mm-75mm

Sisusta 50mm ja 75mm korkeat laatikot työkalukouruilla.

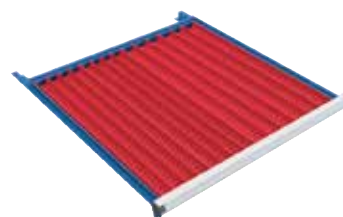
**TRESTON**

Tuotekoodi	Tuotenimi	Tekninen nimi	Yks.
10360022861	Laatikoston 70 Työkalukourut 33/45	Treston 837911-00	kpl

Laatikoston 70 sisustus 2 50mm-75mm

Sisusta 50mm ja 75mm korkeat laatikot työkalukouruilla.

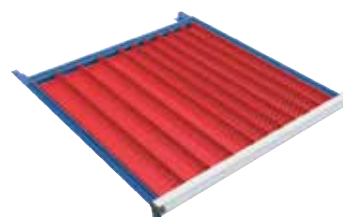
**TRESTON**

Tuotekoodi	Tuotenimi	Tekninen nimi	Yks.
10360021265	Laatikoston 70 Työkalukourut 45/70	Treston 837938-00	kpl

Laatikoston 70 sisustus 3 75mm

Sisusta 75mm korkeat laatikot poimintarasiolla.

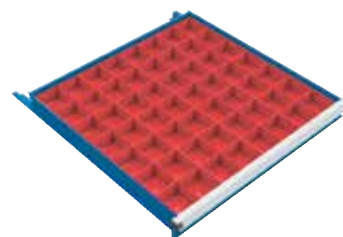
**TRESTON**

Tuotekoodi	Tuotenimi	Tekninen nimi	Yks.
10360022908	Laatikoston 70 Poimintarasiat	Treston 851867-00	kpl

Laatikoston 70 sisustus 4 75mm-100mmSisusta 75mm korkeat laatikot väljakajilla 838290-49.
Sisusta 100mm korkeat laatikot väljakajilla 837970-49.Paketti sisältää:
5 x Väljakajaa
15 x Välilevyä 100**TRESTON**

Tuotekoodi	Tuotenimi	Tekninen nimi	Yks.
10360021245	Laatikoston 70 Väljakajat ja levyt	Treston 837970-49	kpl
10360021247	Laatikoston 70 Väljakajat ja levyt	Treston 838290-49	kpl

Laatikoston 70 sisustus 5 75mm-250mm

Sisusta 75mm korkeat laatikot väljakajilla 838300-49.
 Sisusta 100mm korkeat laatikot väljakajilla 837989-49.
 Sisusta 125mm korkeat laatikot väljakajilla 837989-49.
 Sisusta 150mm - 250mm korkeat laatikot väljakajilla 838004-49.

Paketti sisältää:
 3 x Väljakajaa
 6 x Välilevyä 100
 6 x Välilevyä 150
 2 x Välilevyä 300



TRESTON

Tuotekoodi	Tuotenimi	Tekninen nimi	Yks.
10360022278	Laatikoston 70 Väljakajat ja levyt	Treston 838300-49	kpl
10360022867	Laatikoston 70 Väljakajat ja levyt	Treston 837989-49	kpl
10360022868	Laatikoston 70 Väljakajat ja levyt	Treston 838004-49	kpl

Laatikosto 90 110cm korkea

Laatikostoiden avulla pystytään optimoimaan säilytystila ja pitämään kaikki tavarat täydellisessä järjestyksessä. Turvalukitus estää muita vetolaatikoita avautumasta yhden laatikon ollessa auki. Näihin laatikostoihin mahtuu todella paljon tavaraa. Laatikoston 90 pohjalevy on poistettavissa, jolloin siirto trukilla käy kätevästi. Laatikosto 90 sisältää säätötallat, joten ne saa asennettua suoraan myös epätasaisilla lattiapinnoilla.

110cm laatikosto on ihanteellinen korkeus seisoma-asennossa tapahtuvaan työskentelyyn. Kantana on vahvistettu urakumimatollinen työtaso.

Laatikostojen numeroista selviää ulkomitat Leveys x Korkeus.

Alla olevasta sarakkeistosta selviää:

Laatikoston laatikoiden korkeus ja kuinka paljon kyseinen yhdistelmä sisältää niitä.

Laatikostosarjan 90 laatikoiden aukeama on 100 % ja niiden kantavuus on 75 kg per laatikko. Saatavana myös 200 kg kantavana.

Sisusta laatikot sisustusyhdistelmillä tai urakumimatoilla.



TRESTON

Tuotekoodi	Tuotenimi	Tekninen nimi	75mm	100mm	150mm	250mm	Yks.
10360021360	Laatikosto 90/110	Treston 61407004	2	2	2	1	kpl
10360022595	Laatikosto 90/110	Treston 61407001		2	3	1	kpl
10360022596	Laatikosto 90/110	Treston 61407002	2	3	3		kpl
10360022597	Laatikosto 90/110	Treston 61407003		9			kpl
10360022598	Laatikosto 90/110	Treston 61407013		6	2		kpl
10360022599	Laatikosto 90/110	Treston 61407020	8	3			kpl
10360022600	Laatikosto 90/110	Treston 61407021			1	3	kpl
10360022601	Laatikosto 90/110	Treston 61407033		1	2	2	kpl
10360022602	Laatikosto 90/110	Treston 61407034			6		kpl
10360022604	Laatikosto 90/110	Treston 61407043	2			3	kpl
10360022605	Laatikosto 90/110	Treston 61407044		3	4		kpl
10360022606	Laatikosto 90/110	Treston 61407045		4		2	kpl
10360022607	Laatikosto 90/110	Treston 61407046	8		2		kpl

Laatikosto 90 140cm korkea

Laatikostoiden avulla pystytään optimoimaan säilytystila ja pitämään kaikki tavarat täydellisessä järjestyksessä. Turvalukitus estää muita vetolaatikoita avautumasta yhden laatikon ollessa auki. Näihin laatikostoihin mahtuu todella paljon tavaraa. Laatikoston 90 pohjalevy on poistettavissa, jolloin siirto trukilla käy kätevästi. Laatikosto 90 sisältää säätötallat, joten ne saa asennettua suoraan myös epätasaisilla lattiapinnoilla.

Laatikostojen numeroista selviää ulkomitat Leveys x Korkeus.

Alla olevasta sarakkeistosta selviää:

Laatikoston laatikoiden korkeus ja kuinka paljon kyseinen yhdistelmä sisältää niitä.

Laatikostosarjan 90 laatikoiden aukeama on 100 % ja niiden kantavuus on 75 kg per laatikko. Saatavana myös 200 kg kantavana.

Sisusta laatikot sisustusyhdistelmillä tai urakumimatoilla.



TRESTON

Tuotekoodi	Tuotenimi	Tekninen nimi	75mm	100mm	150mm	250mm	Yks.
10360022665	Laatikosto 90/140	Treston 61707001	2	5	2	1	kpl
10360022666	Laatikosto 90/140	Treston 61707002	2	6	3		kpl
10360022667	Laatikosto 90/140	Treston 61707003		4	2	2	kpl
10360022668	Laatikosto 90/140	Treston 61707004	4	2	3	1	kpl
10360022669	Laatikosto 90/140	Treston 61707014		6	4		kpl
10360022670	Laatikosto 90/140	Treston 61707019	16				kpl
10360022671	Laatikosto 90/140	Treston 61707023		8	1	1	kpl
10360022672	Laatikosto 90/140	Treston 61707024		12			kpl
10360022673	Laatikosto 90/140	Treston 61707026	10	3	1		kpl
10360022674	Laatikosto 90/140	Treston 61707028	6	3	3		kpl
10360022675	Laatikosto 90/140	Treston 61707031		9	2		kpl
10360022676	Laatikosto 90/140	Treston 61707034			8		kpl
10360022678	Laatikosto 90/140	Treston 61707036	6	2	2	1	kpl
10360022679	Laatikosto 90/140	Treston 61707037	2		2	3	kpl
10360022680	Laatikosto 90/140	Treston 61707038		2		4	kpl
10360022681	Laatikosto 90/140	Treston 61707039	12		2		kpl
10360022682	Laatikosto 90/140	Treston 61707040	12	3			kpl
10360022683	Laatikosto 90/140	Treston 61707042		1	4	2	kpl

Laatikoston 90 sisustus 2 75mm

Sisusta 75mm korkeat laatikot työkalukouruilla

Sisältää 30kpl L:45mm X K:33mm ja 10kpl L: 70mm X K:33mm välilevyjä

Työkalukourut jättävät 50mm tyhjää tilaa laatikon toiselle reunalle



TRESTON

Tuotekoodi	Tuotenimi	Tekninen nimi	Yks.
10360022864	Laatikosto 90 Työkalukourut 45/70	Treston 837914-00	kpl

Laatikoston 90 sisustus 3 75mm

Sisusta 75mm korkeat laatikot poimintarasioilla.



TRESTON

Tuotekoodi	Tuotenimi	Tekninen nimi	Yks.
10360022909	Laatikosto 90 Poimintarasiat	Treston 851870-00	kpl

Laatikoston 90 sisustus 4 75mm-250mm

Sisusta 75mm korkeat laatikot väljakajilla 851950-49.
Sisusta 100mm korkeat laatikot väljakajilla 851955-49.
Sisusta 150mm - 250mm korkeat laatikot väljakajilla 851958-49.

Paketti sisältää:
3 x Väljakajaa
6 x Välilevyä 150
2 x Välilevyä 300



TRESTON

Tuotekoodi	Tuotenimi	Tekninen nimi	Yks.
10360021240	Laatikoston 90 Väljakajat ja levyt	Treston 851955-49	kpl
10360021241	Laatikoston 90 Väljakajat ja levyt	Treston 851950-49	kpl
10360021243	Laatikoston 90 Väljakajat ja levyt	Treston 851958-49	kpl

Laatikoston 90 sisustus 5 75mm-250mm

Sisusta 75mm korkeat laatikot väljakajilla 851952-49.
Sisusta 100mm korkeat laatikot väljakajilla 851957-49.
Sisusta 150mm - 250mm korkeat laatikot väljakajilla 861960-49.

Paketti sisältää:
4 x Väljakajaa



TRESTON

Tuotekoodi	Tuotenimi	Tekninen nimi	Yks.
10360022915	Laatikoston 90 Väljakajat ja levyt	Treston 851952-49	kpl
10360022916	Laatikoston 90 Väljakajat ja levyt	Treston 851957-49	kpl
10360023231	Laatikoston 90 Väljakajat ja levyt	Treston 861960-49	kpl

Laatikoston 90 sisustus 6 75mm-150mm

Sisusta 75mm korkeat laatikot väljakajilla 854880-49.
Sisusta 100mm korkeat laatikot väljakajilla 854881-49.
Sisusta 150mm korkeat laatikot väljakajilla 854882-49.

Paketti sisältää:
7 x Väljakajaa
20 x Välilevyä 100



TRESTON

Tuotekoodi	Tuotenimi	Tekninen nimi	Yks.
10360023030	Laatikoston 90 Väljakajat ja levyt	Treston 854880-49	kpl
10360023031	Laatikoston 90 Väljakajat ja levyt	Treston 854881-49	kpl
10360023032	Laatikoston 90 Väljakajat ja levyt	Treston 854882-49	kpl

Laatikoston 90 sisustus 7 75mm-150mm

Sisusta 75mm korkeat laatikot väljakajilla 854883-49.
Sisusta 100mm korkeat laatikot väljakajilla 854884-49.
Sisusta 150mm korkeat laatikot väljakajilla 854885-49.

Paketti sisältää:
5 x Väljakajaa
13 x Välilevyä 150

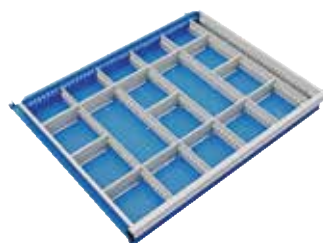

TRESTON

Tuotekoodi	Tuotenimi	Tekninen nimi	Yks.
10360023033	Laatikoston 90 Väljakajat ja levyt	Treston 854883-49	kpl
10360023034	Laatikoston 90 Väljakajat ja levyt	Treston 854884-49	kpl
10360023035	Laatikoston 90 Väljakajat ja levyt	Treston 854885-49	kpl

Laatikoston 90 sisustus 8 75mm-150mm

Sisusta 75mm korkeat laatikot väljakajilla 854886-49.
Sisusta 100mm korkeat laatikot väljakajilla 854887-49.
Sisusta 150mm korkeat laatikot väljakajilla 854888-49.

Paketti sisältää:
5 x Väljakajaa
6 x Välilevyä 100
10 x Välilevyä 150



TRESTON

Tuotekoodi	Tuotenimi	Tekninen nimi	Yks.
10360023036	Laatikoston 90 Väljakajat ja levyt	Treston 854886-49	kpl
10360023037	Laatikoston 90 Väljakajat ja levyt	Treston 854887-49	kpl
10360023038	Laatikoston 90 Väljakajat ja levyt	Treston 854888-49	kpl

Laatikosto 130 110cm korkea

Laatikostoiden avulla pystytään optimoimaan säilytystila ja pitämään kaikki tavarat täydellisessä järjestyksessä. Turvalukitus estää muita vetolaatikoita avautumasta yhden laatikon ollessa auki. Näihin laatikostoihin mahtuu todella paljon tavaraa. Laatikoston 130 pohjalevy on poistettavissa, jolloin siirto trukilla käy kätevästi.

110cm laatikosto on ihanteellinen korkeus seisoma-asennossa tapahtuvaan työskentelyyn. Kantana on vahvistettu urakumimatollinen työtaso.

Laatikostojen numeroista selviää ulkomitat Leveys x Korkeus.

Alla olevasta sarakkeistosta selviää:

Laatikoston laatikoiden korkeus ja kuinka paljon kyseinen yhdistelmä sisältää niitä.

Laatikostosarjan 130 laatikoiden aukeama on 100 % ja niiden kantavuus on 75 kg per laatikko. Saatavana myös 200 kg kantavana.

Sisusta laatikot sisustusyhdistelmillä tai urakumimatoilla.



TRESTON

Tuotekoodi	Tuotenimi	Tekninen nimi	75mm	100mm	150mm	250mm	Yks.
10360021368	Laatikosto 130/110	Treston 61507003		9			kpl
10360022608	Laatikosto 130/110	Treston 61507001		2	3	1	kpl
10360022609	Laatikosto 130/110	Treston 61507002	2	3	3		kpl
10360022610	Laatikosto 130/110	Treston 61507004	2	2	2	1	kpl
10360022611	Laatikosto 130/110	Treston 61507013		6	2		kpl
10360022612	Laatikosto 130/110	Treston 61507020	8	3			kpl
10360022613	Laatikosto 130/110	Treston 61507021			1	3	kpl
10360022614	Laatikosto 130/110	Treston 61507033		1	2	2	kpl
10360022615	Laatikosto 130/110	Treston 61507034			6		kpl
10360022617	Laatikosto 130/110	Treston 61507043	2			3	kpl
10360022618	Laatikosto 130/110	Treston 61507044		3	4		kpl
10360022619	Laatikosto 130/110	Treston 61507045		4		2	kpl
10360022620	Laatikosto 130/110	Treston 61507046	8		2		kpl

Laatikosto 130 140cm korkea

Laatikostoiden avulla pystytään optimoimaan säilytystila ja pitämään kaikki tavarat täydellisessä järjestyksessä. Turvalukitus estää muita vetolaatikoita avautumasta yhden laatikon ollessa auki. Näihin laatikostoihin mahtuu todella paljon tavaraa. Laatikoston 130 pohjalevy on poistettavissa, jolloin siirto trukilla käy kätevästi.

Laatikostojen numeroista selviää ulkomitat Leveys x Korkeus.

Alla olevasta sarakkeistosta selviää:

Laatikoston laatikoiden korkeus ja kuinka paljon kyseinen yhdistelmä sisältää niitä.

Laatikostosarjan 130 laatikoiden aukeama on 100 % ja niiden kantavuus on 75 kg per laatikko. Saatavana myös 200 kg kantavana.

Sisusta laatikot sisustusyhdistelmillä tai urakumimatoilla.



TRESTON

Tuotekoodi	Tuotenimi	Tekninen nimi	75mm	100mm	150mm	250mm	Yks.
10360022684	Laatikosto 130/140	Treston 61807001	2	5	2	1	kpl
10360022685	Laatikosto 130/140	Treston 61807002	2	6	3		kpl

Laatikosto 130 140cm korkea

Tuotekoodi	Tuotenimi	Tekninen nimi	75mm	100mm	150mm	250mm	Yks.
10360022686	Laatikosto 130/140	Treston 61807003		4	2	2	kpl
10360022687	Laatikosto 130/140	Treston 61807004	4	2	3	1	kpl
10360022688	Laatikosto 130/140	Treston 61807014		6	4		kpl
10360022689	Laatikosto 130/140	Treston 61807019	16				kpl
10360022690	Laatikosto 130/140	Treston 61807023		8	1	1	kpl
10360022691	Laatikosto 130/140	Treston 61807024		12			kpl
10360022692	Laatikosto 130/140	Treston 61807026	10	3	1		kpl
10360022693	Laatikosto 130/140	Treston 61807028	6	3	3		kpl
10360022694	Laatikosto 130/140	Treston 61807031		9	2		kpl
10360022695	Laatikosto 130/140	Treston 61807034			8		kpl
10360022697	Laatikosto 130/140	Treston 61807036	6	2	2	1	kpl
10360022698	Laatikosto 130/140	Treston 61807037	2		2	3	kpl
10360022699	Laatikosto 130/140	Treston 61807038		2		4	kpl
10360022700	Laatikosto 130/140	Treston 61807039	12		2		kpl
10360022701	Laatikosto 130/140	Treston 61807040	12	3			kpl
10360022702	Laatikosto 130/140	Treston 61807042		1	4	2	kpl

Laatikoston 130 sisustus 1 75mm

Sisusta 75mm korkeat laatikot työkalukouruilla.

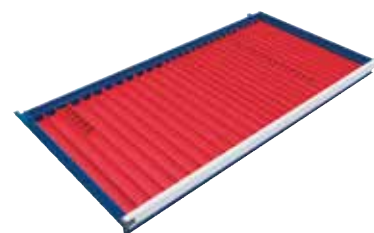

TRESTON

Tuotekoodi	Tuotenimi	Tekninen nimi	Yks.
10360022862	Laatikoston 130 Työkalukourut 33/45	Treston 837912-00	kpl

Laatikoston 130 sisustus 2 75mm

Sisusta 75mm korkeat laatikot työkalukouruilla.

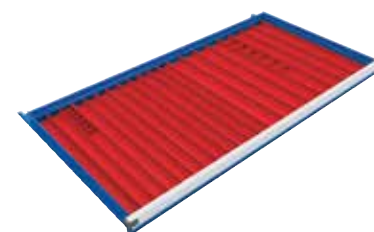

TRESTON

Tuotekoodi	Tuotenimi	Tekninen nimi	Yks.
10360022865	Laatikoston 130 Työkalukourut 45/70	Treston 837939-00	kpl

Laatikoston 130 sisustus 3 75mm

Sisusta 75mm korkeat laatikot poimintarasioilla.

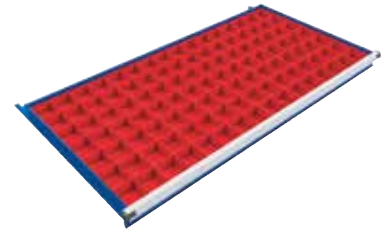

TRESTON

Tuotekoodi	Tuotenimi	Tekninen nimi	Yks.
10360022910	Laatikoston 130 Poimintarasiat	Treston 851872-00	kpl

Laatikoston 130 sisustus 4 75mm-250mm

Sisusta 75mm korkeat laatikot väljakajilla 851881-49.
Sisusta 100mm korkeat laatikot väljakajilla 851884-49.
Sisusta 150mm - 250mm korkeat laatikot väljakajilla 851887-49.

Paketti sisältää:
8 x Väljakajaa
15 x Välilevyä 100
6 x Välilevyä 150
2 x Välilevyä 300



TRESTON

Tuotekoodi	Tuotenimi	Tekninen nimi	Yks.
10360021236	Laatikoston 130 Sisustus 4	Treston 851881-49	kpl
10360021237	Laatikoston 130 Sisustus 4	Treston 851887-49	kpl
10360021238	Laatikoston 130 Sisustus 4	Treston 851884-49	kpl

Laatikoston 130 sisustus 5 75mm-150mm

Sisusta 75mm korkeat laatikot väljakajilla 851882-49.
Sisusta 100mm korkeat laatikot väljakajilla 851885-49.
Sisusta 150mm korkeat laatikot väljakajilla 851888-49.

Paketti sisältää:
4 x Väljakajaa

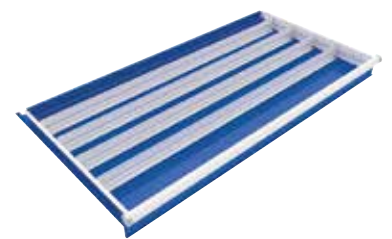

TRESTON

Tuotekoodi	Tuotenimi	Tekninen nimi	Yks.
10360022911	Laatikoston 130 Väljakajat	Treston 851882-49	kpl
10360022912	Laatikoston 130 Väljakajat	Treston 851885-49	kpl
10360022913	Laatikoston 130 Väljakajat	Treston 851888-49	kpl

Laatikoston 130 sisustus 6 75mm-150mm

Sisusta 75mm korkeat laatikot väljakajilla 854889-49.
Sisusta 100mm korkeat laatikot väljakajilla 854890-49.
Sisusta 150mm korkeat laatikot väljakajilla 854891-49.

Paketti sisältää:
11 x Väljakajaa
28 x Välilevyä 100

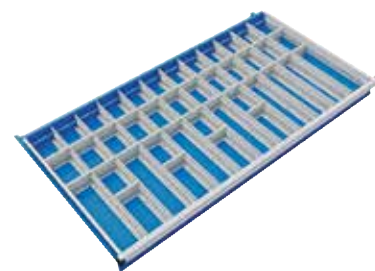

TRESTON

Tuotekoodi	Tuotenimi	Tekninen nimi	Yks.
10360023039	Laatikoston 130 Väljakajat	Treston 854889-49	kpl
10360023040	Laatikoston 130 Väljakajat	Treston 854890-49	kpl
10360023041	Laatikoston 130 Väljakajat	Treston 854891-49	kpl

Laatikoston 130 sisustus 7 75mm-150mm

Sisusta 75mm korkeat laatikot väljakajilla 854892-49.
Sisusta 100mm korkeat laatikot väljakajilla 854893-49.
Sisusta 150mm korkeat laatikot väljakajilla 854894-49.

Paketti sisältää:
6 x Väljakajaa
18 x Välilevyä 150



TRESTON

Tuotekoodi	Tuotenimi	Tekninen nimi	Yks.
10360023042	Laatikoston 130 Väljakajat	Treston 854892-49	kpl
10360023043	Laatikoston 130 Väljakajat	Treston 854893-49	kpl
10360023044	Laatikoston 130 Väljakajat	Treston 854894-49	kpl

Raskasvaunu 1

Raskasvaunut ovat nimensä mukaisesti ihanteellinen ratkaisu raskaiden kuormien siirtelyyn. Niiden 160mm pyörät kestävät erittäin painavia kuormia. Kaksi pyöristä on jarrullisia.

Raskasvaunun kantavuus on 600Kg.



TRESTON

Tuotekoodi	Tuotenimi	Tekninen nimi	Yks.
10360023335	Raskasvaunu 1 935x785x940	Treston C75041001	kpl

Raskasvaunu 2

Raskasvaunut ovat nimensä mukaisesti ihanteellinen ratkaisu raskaiden kuormien siirtelyyn. Niiden 160mm pyörät kestävät erittäin painavia kuormia. Kaksi pyöristä on jarrullisia.

Raskasvaunun kantavuus on 600Kg.



TRESTON

Tuotekoodi	Tuotenimi	Tekninen nimi	Yks.
10360023336	Raskasvaunu 2 935x785x940	Treston C75041002	kpl

Raskasvaunu 3

Raskasvaunut ovat nimensä mukaisesti ihanteellinen ratkaisu raskaiden kuormien siirtelyyn. Niiden 160mm pyörät kestävät erittäin painavia kuormia. Kaksi pyöristä on jarrullisia.

Raskasvaunun kantavuus on 600Kg ja tason (1000mm x 750mm) korkeus on 960mm.

Raskasvaunu 3 on monipuolisin vaihtoehto liikuteltavalle työpisteelle. Lisää kannakkeet tai kannakesarja mukaan, niin työkalut pysyvät mukana.



TRESTON

Tuotekoodi	Tuotenimi	Tekninen nimi	Yks.
10360022258	Raskasvaunu 3 1000x810x1640	Treston C75007103	kpl

Asennusvaunu 1

Asennusvaunut ovat nimensä mukaisesti ihanteellinen ratkaisu liikuteltavalla korjaus ja asennuspisteelle. Kantavuus 300Kg.



TRESTON

Tuotekoodi	Tuotenimi	Tekninen nimi	Yks.
10360021412	Asennusvaunu 1 800x715x855	Treston C73041001	kpl

Asennusvaunu 2

Asennusvaunut ovat nimensä mukaisesti ihanteellinen ratkaisu liikuteltavalla korjaus ja asennuspisteelle. Kantavuus 300Kg.



TRESTON

Tuotekoodi	Tuotenimi	Tekninen nimi	Yks.
10360023329	Asennusvaunu 2 800x715x855	Treston C73041002	kpl

Asennusvaunu 3

Asennusvaunut ovat nimensä mukaisesti ihanteellinen ratkaisu liikuteltavalla korjaus ja asennuspisteelle. Kantavuus 300Kg.

Punaiset työkalupidikkeet tilataan erikseen.



TRESTON

Tuotekoodi	Tuotenimi	Tekninen nimi	Yks.
10360023330	Asennusvaunu 3 800x715x855	Treston C73041003	kpl

Asennusvaunu 4

Asennusvaunut ovat nimensä mukaisesti ihanteellinen ratkaisu liikuteltavalla korjaus ja asennuspisteelle. Kantavuus 300Kg.

Laatikostollinen asennusvaunu kuljettaa työkalut sinne, missä niitä tarvitaan. Urakumimaton päällä työkalujen käyttö sujuu vaivattomasti. Asennusvaunun laatikoston varustettu turvalukituksella, joka estää muita vetolaatikoita avautumasta yhden ollessa auki. Tällöin raskaastikin kuormitettu vaunu pysyy tasapainossa.



TRESTON

Tuotekoodi	Tuotenimi	Tekninen nimi	Yks.
10360023327	Asennusvaunu 4 795x715x915	Treston C73007004	kpl

Yleisvaunu 1

Yleisvaunun kantavuus on 350kg ja sen koko on 800x715x1625. Yleisvaunuihin soveltuvat kaikki M750 jaolla olevat varusteluosat.



TRESTON

Tuotekoodi	Tuotenimi	Tekninen nimi	Yks.
10360021233	Yleisvaunu 1 Poimintalaatikoilla	Treston C74041101	kpl

Yleisvaunu 2

Yleisvaunun kantavuus on 350kg ja sen koko on 800x715x1625. Yleisvaunuihin soveltuvat kaikki M750 jaolla olevat varusteluosat.



TRESTON

Tuotekoodi	Tuotenimi	Tekninen nimi	Yks.
10360021232	Yleisvaunu 2	Treston C74007102	kpl

Yleisvaunu 3

Yleisvaunun kantavuus on 350kg ja sen koko on 800x715x1625. Yleisvaunuihin soveltuvat kaikki M750 jaolla olevat varusteluosat.



TRESTON

Tuotekoodi	Tuotenimi	Tekninen nimi	Yks.
10360023333	Yleisvaunu 3 5 tasolla	Treston C74041003	kpl

Yleisvaunu 4

Yleisvaunun kantavuus on 350kg ja sen koko on 800x715x1625. Yleisvaunuihin soveltuvat kaikki M750 jaolla olevat varusteluosat.



TRESTON

Tuotekoodi	Tuotenimi	Tekninen nimi	Yks.
10360021231	Yleisvaunu 4 Reikälevykaapilla	Treston C74007004	kpl

Yleisvaunu 5

Yleisvaunun kantavuus on 350kg ja sen koko on 800x715x1625. Yleisvaunuihin soveltuvat kaikki M750 jaolla olevat varusteluosat.



TRESTON

Tuotekoodi	Tuotenimi	Tekninen nimi	Yks.
10360023331	Yleisvaunu 5 Reikälevyillä	Treston C74007105	kpl

Yleisvaunun runko

Yleisvaunun kantavuus on 350kg ja sen koko on 800x715x1625. Tasojen kantavuus on 150kg. Yleisvaunuihin soveltuvat kaikki M750 jaolla olevat varusteluosat.

Voit kasata haluamasi yhdistelmän. Yleisvaunun varusteluosat mm.:

Alataso 720 x 560 kumimatolla 852719-41

Alataso 720 x 560 HDPE muovipinnalla 852683-41

Taso kumimatolla 720 x 560 852720-41

Terästaso 720 x 560 852685-49

Rullateline 860310-35 (Rullan max mitat L:240 ja halkaisija 230mm)

Reikälevykaappi 720 x 255 x 900 852629-49

R-kannatinsarja 3 Reikälevykaappiin 855003-51

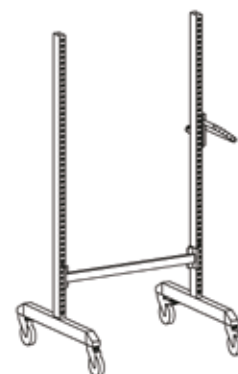

TRESTON

Tuotekoodi	Tuotenimi	Tekninen nimi	Yks.
10360023332	Yleisvaunun Runko	Treston C74041000	kpl

Huoltovaunut

Huoltovaunun runko on varustettu lukituksella, joka sallii vain yhden vetolaatikon avaamisen kerrallaan. Kannessa on vakiona irrallinen urakumimatto, jonka päällä eivät huollettavat tavarat pääse lipsumaan käsistä. Vaunun molemmissa sivuissa on reikälevyn vakioireiitys. Huoltovaunu koko on 710 x 480 x 875 ja sen kantavuus on 300kg.

Varusteluosat huoltovaunuun:

- Ruuvipenkkiteline 854037-06
- Poimintarasiateline 854042-49
- Poimintarasia 851843-00
- Kaukalo 854041-49
- Paperirullateline 854043-49
- Sankoteline 854044-49
- Sanko 839159-00

Alla olevasta sarakkeistosta selviää:

Vaunun laatikoiden korkeus ja kuinka paljon kyseinen yhdistelmä sisältää niitä.



TRESTON

Tuotekoodi	Tuotenimi	Tekninen nimi	75mm	100mm	125mm	250mm	Yks.
10360021405	Huoltovaunu 1	Treston 71007001	3		1	1	kpl
10360022722	Huoltovaunu 2	Treston 71007002	2	2	2		kpl
10360022723	Huoltovaunu 3	Treston 71007003	1	4	1		kpl
10360022724	Huoltovaunu 4	Treston 71007004	5	1	1		kpl
10360022725	Huoltovaunu 5	Treston 71007005	2	2		1	kpl
10360022726	Huoltovaunu 6	Treston 71007006		1		2	kpl
10360022727	Huoltovaunu 7	Treston 71007007		1	2	1	kpl
10360022728	Huoltovaunu 8	Treston 71007008	1		4		kpl

Huoltovaunun sisustus 1

Sisusta 75mm korkeat laatikot työkalukouruilla.

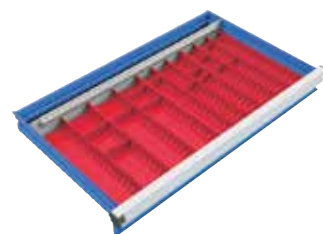

TRESTON

Tuotekoodi	Tuotenimi	Tekninen nimi	Yks.
10360022983	Huoltovaunu Työkalukourut 45/70	Treston 854066-00	kpl

Huoltovaunun sisustus 2

Sisusta 75mm korkeat laatikot poimintarasioilla.

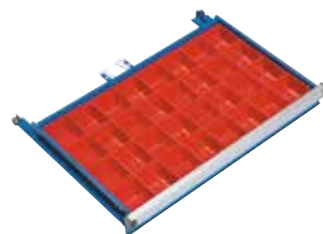

TRESTON

Tuotekoodi	Tuotenimi	Tekninen nimi	Yks.
10360022982	Huoltovaunun Poimintarasiat	Treston 854064-00	kpl

Huoltovaunun sisustus 3

Sisusta 75mm korkeat laatikot väljakajilla 854069-49.
Sisusta 100mm korkeat laatikot väljakajilla 854070-49.
Sisusta 150mm korkeat laatikot väljakajilla 854070-49.

Paketti sisältää:
3 x Väljakajaa
6 x Välilevyä 150
2 x Välilevyä 300



TRESTON

Tuotekoodi	Tuotenimi	Tekninen nimi	Yks.
10360022984	Huoltovaunun Väljakajat 75mm	Treston 854069-49	kpl
10360022985	Huoltovaunun Väljakajat 100-125mm	Treston 854070-49	kpl

Säätöputket

Moduuleista koostuvien Treston Teollisuuskalusteiden kattava valikoima perustuu kolmeen moduulimitaan, M500, M750 ja M900. Moduuli on kahden säätöputken etäisyys toisistaan. Varusteluosien ja reikäaustojen kiinnittämistä varten TP- tai Workshop-pöytään tarvittavat säätöputket. Jos TP- tai Workshop-pöytään kiinnitetään säätöputket, tarvitaan kiinnityskehikko.

Säätöputket kiinnittyvät kehikkoon noin 290mm matkalta, joten vapaa korkeus on 1359mm säätöputkella noin 1075mm ja 1582mm säätöputkella 1300mm. Voit rakentaa säätöputket joko paloista tai moduuleista.

Kuvan kokonaisuus on siis:

- Säätöputki 1359 x 3kpl
- Vaakaputki M750 x 2kpl
- Kulmapaisuvaipari x 1kpl
- Suorapaisuvainen x 1kpl

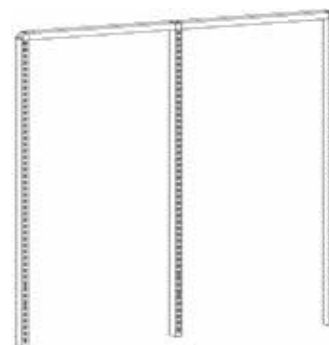

TRESTON

Tuotekoodi	Tuotenimi	Tekninen nimi	Yks.
10360021221	Vaakaputki M900	Treston 840104-49	kpl
10360021294	Säätöputki 800mm	Treston 860142-49	kpl
10360021295	Säätöputki 1359mm	Treston 860024-49	kpl
10360021376	Kulmapaisuvaipari	Treston 848336-49	kpl
10360022877	Vaakaputki M750	Treston 847402-49	kpl
10360022904	Suorapaisuvainen	Treston 851827-49	kpl
10360023079	Säätöputki 1582mm	Treston 860025-49	kpl
10360023127	Säätöputki 996mm	Treston 860367-49	kpl
10360023176	Vaakaputki M500	Treston 860819-49	kpl
10360023217	Säätöputki 500mm	Treston 860991-49	kpl

Säätöputkimoduulit

Moduuleista koostuvien Treston Teollisuuskalusteiden kattava valikoima perustuu kolmeen moduulimitaan, M500, M750 ja M900. Moduuli on kahden säätöputken etäisyys toisistaan. Varusteluosien ja reikätaustojen kiinnittämistä varten TP- tai Workshop-pöytään tarvitsit säätöputket. Jos TP- tai Workshop-pöytään kiinnitetään säätöputket, tarvitaan kiinnityskehikko. Säätöputket kiinnittyvät kehikkoon noin 290mm matkalta, joten vapaa korkeus on 1359mm säätöputkella noin 1075mm ja 1582mm säätöputkella 1300mm.

Voit rakentaa säätöputket joko paloista tai moduuleista. Kuvan kokonaisuus on siis: Säätöputkimoduuli 2xM750 1359mm x 1kpl

Moduulia jatkettaessa, siihen lisätään säätöputki, vaakaputki ja suorapaisuvainen.

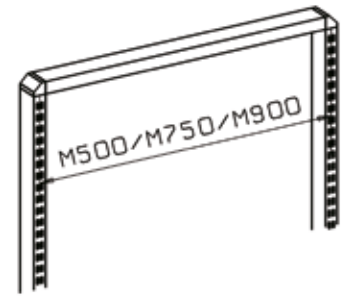

Tuotekoodi	Tuotenimi	Tekninen nimi	Yks.
10360022729	Säätöputkimoduuli 1xM750 1359mm	Treston 90049001	kpl
10360022730	Säätöputkimoduuli 1xM750 1582mm	Treston 90049002	kpl
10360022731	Säätöputkimoduuli 1xM900 1359mm	Treston 90149001	kpl
10360022732	Säätöputkimoduuli 1xM900 1582mm	Treston 90149002	kpl
10360022733	Säätöputkimoduuli 2xM500 1359mm	Treston 90249001	kpl
10360022734	Säätöputkimoduuli 2xM500 1582mm	Treston 90249002	kpl
10360022735	Säätöputkimoduuli 2xM750 1359mm	Treston 90349001	kpl
10360022736	Säätöputkimoduuli 2xM750 1582mm	Treston 90349002	kpl
10360022737	Säätöputkimoduuli 2xM900 1359mm	Treston 90449001	kpl
10360022738	Säätöputkimoduuli 2xM900 1582mm	Treston 90449002	kpl
10360022739	Säätöputkimoduuli 3xM500 1359mm	Treston 90549001	kpl
10360022740	Säätöputkimoduuli 3xM500 1582mm	Treston 90549002	kpl
10360022741	Säätöputkimoduuli 4xM500 1359mm	Treston 90649001	kpl
10360022742	Säätöputkimoduuli 4xM500 1582mm	Treston 90649002	kpl

Valaisin- ja kevennintelineet

Kaikki Treston valaisimet kohdevalaisimia lukuun ottamatta kiinnitetään valaisin- ja kevennintelineisiin. Niiden kantavuus on 15kg.



Tuotekoodi	Tuotenimi	Tekninen nimi	Moduulikoko	Etuprofiilin leveys	Yks.
10360021255	Valaisin- ja Kevenninteline	Treston 91849008	2 x M900	1800 mm	kpl
10360021256	Valaisin- ja Kevenninteline	Treston 91849006	2 x M750	1500 mm	kpl
10360022749	Valaisin- ja Kevenninteline	Treston 91849001	2 x M500	1000 mm	kpl
10360022750	Valaisin- ja Kevenninteline	Treston 91849002	2 x M500/M1500	1500 mm	kpl
10360022751	Valaisin- ja Kevenninteline	Treston 91849003	4 x M500	2000 mm	kpl
10360022752	Valaisin- ja Kevenninteline	Treston 91849004	1 x M750	750 mm	kpl
10360022753	Valaisin- ja Kevenninteline	Treston 91849005	1 x M750/M1500	1500 mm	kpl
10360022754	Valaisin- ja Kevenninteline	Treston 91849007	1 x M900	900 mm	kpl
10360022755	Valaisin- ja Kevenninteline	Treston 91849009	1 x M900/M1500	1500 mm	kpl
10360022756	Valaisin- ja Kevenninteline	Treston 91849010	1 x M1200	1200 mm	kpl
10360022757	Valaisin- ja Kevenninteline	Treston 91849011	1 x M1350	1350 mm	kpl
10360022758	Valaisin- ja Kevenninteline	Treston 91849012	3 x M750	2250 mm	kpl

Valaisimet

Treston valaisimet ovat ympäristöystävällisiä. Ne kuluttavat vähän energiaa, ja kaikki materiaalit ovat kierrätettäviä. Valaisimet on varustettu valon tasaisesti työtasolle hajauttavalla prismalevyllä, joka samalla suojaa loisteputkea ja valaisimen teknisiä komponentteja pölyltä.

Hilite 54 työpistevalaisin soveltuu erityisesti tarkkuutta vaativien työvaiheiden valaisuun, esim. kokoonpano ja tarkistustyöpisteissä. Valaisimessa on portaattomasti säädettävä himmennin.

Prolite 28 yleisvalaisin soveltuu työpisteisiin, joissa ei vaadita erityisen suurta tarkkuutta, esim. pakkaustyöpisteisiin.



TRESTON

Tuotekoodi	Tuotenimi	Tekninen nimi	Yks.
10360021257	Valaisin Prolite 28W	Treston 861928-00	kpl
10360023230	Valaisin Hilite 54W	Treston 861954-00	kpl

Työkalukevennin

Työkalukevennin helpottaa raskaiden työkalujen käyttöä. Kevennin kiinnitetään kevennintelineeseen.



TRESTON

Tuotekoodi	Tuotenimi	Tekninen nimi	Yks.
10360023244	Kevennin 2DU 0.5-1.0 Kg	Treston 939502-00	kpl
10360023245	Kevennin 4DU 1.0-2.0 Kg	Treston 939503-00	kpl

Energiakiskot

Energiakiskoja on saatavana kolmena eri moduulikokona, M500, M750 ja M900. Kiinnikkeet säätöputkiin kuuluvat toimituksiin.



TRESTON

Tuotekoodi	Tuotenimi	Tekninen nimi	Leveys	Yks.
10360021406	Energiakisko 8 rasiolla	Treston 91051001	440 mm	kpl
10360022743	Energiakisko vikavirtasuojalla	Treston 91051002	440 mm	kpl
10360022745	Energiakisko 6 rasiolla	Treston 91151002	M750	kpl
10360022746	Energiakisko 7 rasiolla	Treston 91151003	M900	kpl

Hyllyt

Hyllyt voi asentaa säätöputkien väliin moduulimittojen mukaisesti. Ylähyllyt ovat riittäviä hyllyjä joihin voi asentaa putkijakasetit.

Jakajapari 010004-49 ja 010005-49 käyvät hyllyille M500, M750 ja M900. Jakajapari 861116-49 käy hyllyille M1200, M1500 ja M1800



TRESTON

Tuotekoodi	Tuotenimi	Tekninen nimi	Yks.
10360021222	Teräshylly M750x300	Treston 836028-49	kpl
10360021229	Ylähylly M1800	Treston 859018-49	kpl
10360022273	Putkijakasetti (4kpl)	Treston 859010-49	kpl
10360022826	Teräsjakajapari 285x190	Treston 010004-49	kpl
10360022933	Teräshylly M900x300	Treston 852283-49	kpl
10360022965	Teräshylly M900x400	Treston 852769-49	kpl
10360022966	Teräshylly M750x400	Treston 852770-49	kpl
10360023017	Teräshylly M1200x300	Treston 854480-49	kpl
10360023018	Teräshylly M1500x300	Treston 854481-49	kpl
10360023019	Teräshylly M1800x300	Treston 854482-49	kpl
10360023020	Teräshylly M1200x400	Treston 854483-49	kpl
10360023021	Teräshylly M1500x400	Treston 854484-49	kpl
10360023022	Teräshylly M1800x400	Treston 854485-49	kpl
10360023057	Ylähylly M1350	Treston 859013-49	kpl
10360023058	Ylähylly M1500	Treston 859015-49	kpl
10360023167	Teräshylly M500x300	Treston 860804-49	kpl
10360023168	Teräshylly M500x400	Treston 860805-49	kpl
10360023224	Teräsjakajapari 285x190	Treston 861116-49	kpl

Laatikkolistat

Ergonominen työasento ja tilansäästö voidaan toteuttaa käyttämällä laatikkolistoja. Mitä ylemmäksi laatikot asennetaan, sitä kauempana ne ovat kokoamispisteestä. Ylhäälle tulevat laatikkolistat kannattaa varustaa jatkokannatinparilla.

Kevyet laatikkolistat sopivat poimintalaatikoille 806211-18, 806212-18 ja 806213-18.

Laatikkolistoihin soveltuvat Trestonin ottolaatikat. Alla olevasta sarakkeistosta selviää kuinka monta laatikkoa mahtuu per lista.

1015 sarja

- esim. 10360001439 1015-6 ottolaatikko sininen 165x105x75, 60/ltk

1525 sarja

- esim. 10360001449 1525-6 ottolaatikko sininen 250x149x130, 30/ltk V-14 E-15

1930 sarja

- esim. 10360001455 1930-6 ottolaatikko sininen 300x186x156, 24/ltk V-19 E-20

1940 sarja

- esim. 10360001460 1940-6 ottolaatikko sininen 400x186x156, 24/ltk V-19 E-20

30 sarja

- 10360001473 30-1L-6 poimintalaatikko sininen 160x99x70, 60/ltk



TRESTON

Tuotekoodi	Tuotenimi	Tekninen nimi	30	1015	1525	1930	1940	Yks.
10360021369	Laatikkolista M900	Treston 859152-49	9	8	6	4	4	kpl
10360021370	Laatikkolista M750	Treston 859151-49	7	7	5	4	4	kpl
10360023050	Laatikkolista M1350	Treston 859153-49	13	12	9	7	7	kpl
10360023051	Laatikkolista M1800	Treston 859155-49	17	17	12	9	9	kpl
10360023056	Laatikkolista M1500	Treston 859154-49	15	14	10	8	8	kpl
10360023171	Laatikkolista M500	Treston 859150-49	5	4	3	2	2	kpl
10360023196	Jatkokannatinpari laatikkolistalle	Treston 860919-49						kpl
10360023207	Laatikkolista kevyt M500	Treston 860953-49	5					kpl
10360023208	Laatikkolista kevyt M750	Treston 860955-49	7					kpl
10360023209	Laatikkolista kevyt M900	Treston 860956-49	9					kpl

Reikätaustat säätöputkiin

Reikätaustat kiinnitetään säätöputkiin tai suoraan Sovella Home säätölistoihin. Rei'ityksen koko on 9 x 9mm ja reikäväli 38mm keskeltä keskelle.

Teollisuuskaappiin C30907000 sopivat vain vanhanmalliset reikätaustat:

835633-07 Reikätausta M750 x 640

835641-07 Reikätausta M750 x 1003

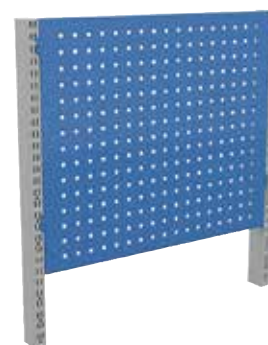

TRESTON

Tuotekoodi	Tuotenimi	Tekninen nimi	Yks.
10360021320	Reikätausta M750, 718x194 sininen	Treston 861510-07	kpl
10360022859	Reikätausta M750, 718x612 sininen	Treston 861512-07	kpl
10360021312	Reikätausta M750, 718x1003 sininen	Treston 861514-07	kpl
10360021321	Reikätausta M500, 468x389 harmaa	Treston 861501-49	kpl
10360021319	Reikätausta M750, 718x389 harmaa	Treston 861511-49	kpl
10360021314	Reikätausta M750, 718x612 harmaa	Treston 861512-49	kpl
10360024982	Reikätausta M900, 871x390 harmaa	Treston 861516-49	kpl

R-kannattimet

Valikoimamme sisältää yli 50 erilaista kannatinta tehokkaaseen työkalusäilytykseen.

Kaikki kannattimet on helppo kiinnittää reikälevyihin.

R1

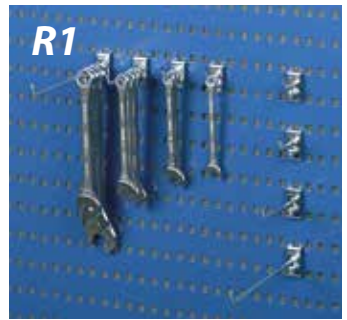

R2



R3



R10



R13



R16

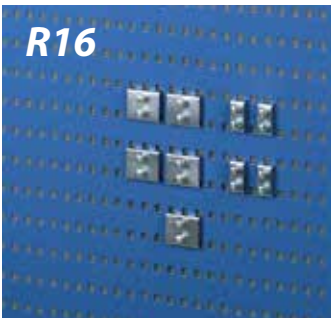

R19

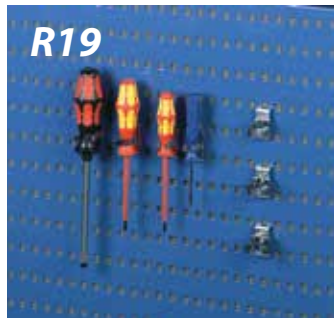

R21

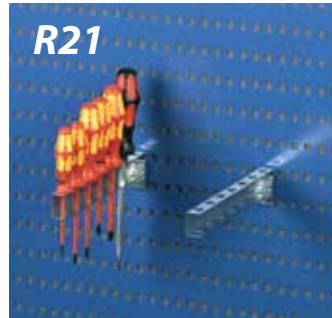

R24



R26



R29



R30



R33



R35



R37



R41



R42

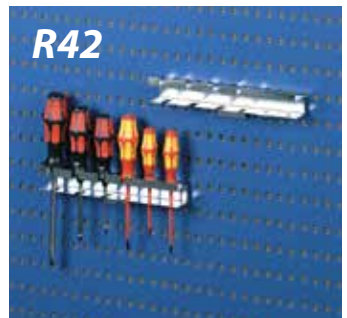

R43

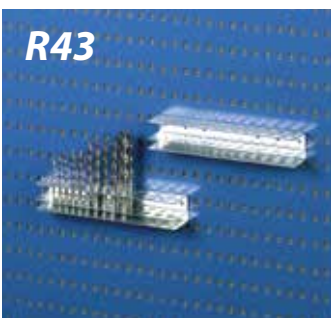

R46



R47



R48



Reikälevyt seinään

Reikälevyt kiinnitetään ruuveilla suoraan seinään tai korvake parien kanssa säätölistoihin. Reikälevyt voi kiinnittää kummin päin tahansa.

Rei'ityksen koko on 9 x 9mm ja reikäväli 38mm keskeltä keskelle.

Säätölista kiinnityksiin tarvitset:

10360022259 Reikälevyn kiinnikeparin säätölistaan, jotka toimitetaan pareissa, ja näitä tarvitset kaksi paria per reikälevy.

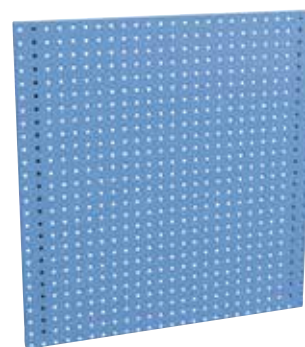

TRESTON

Tuotekoodi	Tuotenimi	Tekninen nimi	Yks.
10360021326	Reikälevy 454 x 988	Treston 837369-07	kpl
10360021325	Reikälevy 949 x 988	Treston 837334-07	kpl
10360021323	Reikälevy 949 x 1444	Treston 837342-07	kpl
10360021324	Reikälevy 949 x 1976	Treston 837350-07	kpl
10360022259	Reikälevyn kiinnikepari säätölistaa	Treston 838691-51	pr

Treston R-Kannattimet

Valikoima sisältää yli 50 erilaista kannattinta työkalusäilytykseen.

Kaikki reikälevyt on helppo kiinnittää reikätaustoihin tai reikälevyihin.

Dokumentit välilehdeltä löydät kuvat R-Kannakkeista. Voit ostaa myös kannatinsarjan, joka sisältää yleisimmät kannakkeet:

R-Kannatinsarja 1 kevyt peruskannatinsarja

R-Kannatinsarja 2 peruskannatinsarja käsityökaluille

R-Kannatinsarja 3 kannatinsarja reikälevykaappiin

R-Kannatinsarja 4 täydellinen kannatinsarja käsityökaluille

R-Kannatinsarja 5 kannatinsarja reikälevykaappiin raskaille työkaluille



TRESTON

Löydät kaikki R-Kannatin mallit viereiseltä sivulta.

Tuotekoodi	Tuotenimi	Tekninen nimi	Halkaisija -ø mm	Vapaa väli	Yks.
10360021417	R-Kannatin R48 240x70x465	Treston esiteteline 838380-51			kpl
10360021418	R-Kannatin R47 350x120	Treston 831654-49			kpl
10360021419	R-Kannatin R46 L112	Treston 831794-51			kpl
10360021420	R-Kannatin R46 L634	Treston 839086-51			kpl
10360021421	R-Kannatin R43 L238	Treston 838373-51			kpl
10360021422	R-Kannatin R42 L238	Treston 838365-51			kpl
10360021423	R-Kannatin R41 L556	Treston 838357-51			kpl
10360021424	R-Kannatin R37 L40	Treston 831433-51			kpl
10360021425	R-Kannatin R37 L60	Treston 831441-51			kpl
10360021426	R-Kannatin R37 L80	Treston 831603-51			kpl
10360021427	R-Kannatin R35 L17 (5kpl)	Treston 853239-51		35	pak
10360021428	R-Kannatin R35 L17 (5kpl)	Treston 853240-51		55	pak
10360021429	R-Kannatin R33 K30	Treston 832162-51	90		kpl
10360021430	R-Kannatin R30 L35 (5kpl)	Treston 853237-51	4		pak
10360021431	R-Kannatin R30 L85 (5kpl)	Treston 853238-51	6		pak

Treston R-Kannattimet

Tuotekoodi	Tuotenimi	Tekninen nimi	Halkaisija -ø mm	Vapaa väli	Yks.
10360021432	R-Kannatin R3 L10 (5kpl)	Treston 853225-51	6		pak
10360021433	R-Kannatin R3 L50 (5kpl)	Treston 853226-51	6		pak
10360021434	R-Kannatin R29 L40 (5kpl)	Treston 853234-51			pak
10360021435	R-Kannatin R29 L60 (5kpl)	Treston 853235-51			pak
10360021436	R-Kannatin R29 L80 (5kpl)	Treston 853236-51			pak
10360021437	Johto/letkukannake L160mm	Treston 838896-51			kpl
10360021438	R-Kannatin R24 L100	Treston 852167-51	42		kpl
10360021439	R-Kannatin R24 L65	Treston 831700-51	17		kpl
10360021440	R-Kannatin R24 L80	Treston 831719-51	26		kpl
10360021441	R-Kannatin R21 L220	Treston 831646-51	12		kpl
10360021442	R-Kannatin R2 L100 (5kpl)	Treston 853221-51	6	25	pak
10360021443	R-Kannatin R2 L150 (5kpl)	Treston 853222-51	4	15	pak
10360021444	R-Kannatin R2 L150 (5kpl)	Treston 853223-51	6	25	pak
10360021445	R-Kannatin R2 L200 (5kpl)	Treston 853224-51	6	25	pak
10360021446	R-Kannatin R2 L33 (5kpl)	Treston 853218-51	3	17	pak
10360021447	R-Kannatin R2 L43 (5kpl)	Treston 853219-51	4	25	pak
10360021448	R-Kannatin R2 L43 (5kpl)	Treston 853220-51	4	40	pak
10360021449	R-Kannatin R19 (5kpl)	Treston 853231-51	13		pak
10360021450	R-Kannatin R19 (5kpl)	Treston 853232-51	19		pak
10360021451	R-Kannatin R19 (5kpl)	Treston 853233-51	22		pak
10360021452	R-Kannatin R16 L20	Treston 831514-51			kpl
10360021453	R-Kannatin R16 L46	Treston 831506-51			kpl
10360021454	R-Kannatin R13 L157 (5kpl)	Treston 853229-51	3		pak
10360021455	R-Kannatin R10 L28 (5kpl)	Treston 853227-51		9	pak
10360021456	R-Kannatin R10 L33 (5kpl)	Treston 853228-51		17	pak
10360021457	R-Kannatin R1 L100 (5kpl)	Treston 853211-51	6		pak
10360021458	R-Kannatin R1 L150 (5kpl)	Treston 853213-51	6		pak
10360021459	R-Kannatin R1 L100 (5kpl)	Treston 853210-51	4		pak
10360021460	R-Kannatin R1 L150 (5kpl)	Treston 853212-51	4		pak
10360021461	R-Kannatin R1 L200 (5kpl)	Treston 853214-51	4		pak
10360021462	R-Kannatin R1 L200 (5kpl)	Treston 853215-51	6		pak
10360021463	R-Kannatin R1 L300 (5kpl)	Treston 853216-51	6		pak
10360021464	R-Kannatin R1 L300 (5kpl)	Treston 853217-51	8		pak
10360021465	R-Kannatin R1 L50 (5kpl)	Treston 853208-51	4		pak
10360021466	R-Kannatin R1 L50 (5kpl)	Treston 853241-51	6		pak
10360021467	R-Kannatin R1 L30 (5kpl)	Treston 853207-51	3		pak
10360021468	R-Kannatin R1 L80 (5kpl)	Treston 853209-51	6		pak
10360022972	R-kannatin R19 D5 (5kpl)	Treston 853230-51	5		pak
10360022978	Paperirullateline Reikälevyyin	Treston 854043-49			kpl
10360023045	R-Kannatinsarja 1, 20 kannatinta	Treston 855001-51			kpl
10360023046	R-Kannatinsarja 2, 45 kannatinta	Treston 855002-51			kpl
10360023047	R-Kannatinsarja 3, 69 kannatinta	Treston 855003-51			kpl
10360023048	R-Kannatinsarja 4, 100 kannatinta	Treston 855004-51			kpl
10360023049	R-Kannatinsarja 5, 107 kannatinta	Treston 855005-51			kpl

Teollisuusseinät

Teollisuusseinät ovat modulaarisia ja niihin voidaan kiinnittää kaikki M750 moduulikokoon soveltuvat varusteluosat. Teollisuusseinä voi käyttää tilanjakajina.

Perusjaksot ja lisäjaksot tulevat valmiina setteinä ja sisältävät 6kpl M750 reikätaustaa 861512-07. Perusjakso sisältää kaksi jalkaa ja lisäjakso 1 jalan. Seinämoduulijakso tarvitsee kaksi huojuuntatukea 835838-49. Teollisuusseinän korkeus on 1850mm.



TRESTON

Tuotekoodi	Tuotenimi	Tekninen nimi	Yks.
10360023313	Teollisuusseinä Perusjakso T-Jalka	Treston C52007101	kpl
10360023314	Teollisuusseinä Lisäjakso T-Jalka	Treston C52007102	kpl
10360023315	Teollisuusseinä Lisäjakso L-Jalka	Treston C52007103	kpl
10360023316	Teollisuusseinä Lisäjakso I-Jalka	Treston C52007104	kpl

Pientavaralaatikoston kannatin M750

Pientavaralaatikoston kannattimeen lisää helposti 290 ja 550 sarjan treston laatikostot. Kaikki tarvittavat kiinnikkeet on mukana. Kannatin sopii leveyteen M750 ja siihen saa mahtumaan kaksi laatikostoa. Korkeat laatikostot kuten 550 kannattaa tukea alhaalta toisella kannattimella.



TRESTON

Tilaustuote

Tuotekoodi	Tuotenimi	Tekninen nimi	Yks.
10360039139	Pientavaralaatikoston kannatin M750	Treston 851539-49	kpl

Treston Moduline

Moduline Pysäytinpöytä

Alumiininen Trestonin moduline järjestelmä koostuu ESD suojaetuista työpöydän osista, joista pystytään kasaamaan helposti ja nopeasti yksinkertainen saumaton rullapöytäratkaisu. Moduline koostuu viidestä eri moduulista.

Kun halutaan ilman radan automatisointia ja kustannustehokkaasti järjestää varaston logistiikkaa, on moduline paras mahdollinen ratkaisu. Parhaiten käytät pöytä palettien kanssa, mutta myös muut 300mm pakkaukset soveltuvat käytettäväksi pöydällä.

Pysäytinpöydällä pystytään nostamaan paineilman avulla paletti tai pakkaus ilmaan radalta. Työntekijän työvaiheen jälkeen paletti tai pakkaus lasketaan, ja työnnetään takaisin radalle. Pysäytinpöytään on saatavilla kattava määrä lisävarusteita, kuten valaistus, näytönkannattimet, laatikkoprofiilit, pöydän lattiakiinnikkeet, reikälevyt.

Moduliin mitta: L: 1000mm x S: 650mm K: 2210mm

Toimitusmyyntinä



Tuotekoodi	Tuotenimi	Tekninen nimi	Yks.
10360039301	Moduline Pysäytinpöytä	Treston MOD510S ESD	kpl

Moduline Pyörityspöytä

Alumiininen Trestonin moduline järjestelmä koostuu ESD suojaetuista työpöydän osista, joista pystytään kasaamaan helposti ja nopeasti yksinkertainen saumaton rullapöytäratkaisu. Moduline koostuu viidestä eri moduulista.

Kun halutaan ilman radan automatisointia ja kustannustehokkaasti järjestää varaston logistiikkaa, on moduline paras mahdollinen ratkaisu. Parhaiten käytät pöytä palettien kanssa, mutta myös muut 300mm pakkaukset soveltuvat käytettäväksi pöydällä.

Pyörityspöytä toimii muuten samoin kuten pysäytinpöytä, mutta sillä pystytään lisäksi kääntämään paletti tai pakkaus paineilman avulla. Kun työvaihe on valmis, työntekijä työntää paletin tai pakkauksen takaisin radalle.

Pyörityspöytään on saatavilla kattava määrä lisävarusteita, kuten valaistus, näytönkannattimet, laatikkoprofiilit, pöydän lattiakiinnikkeet, reikälevyt...

Moduliin mitta: L: 1000mm x S: 650mm K: 2210mm

Toimitusmyyntinä



Tuotekoodi	Tuotenimi	Tekninen nimi	Yks.
10360039302	Moduline Pyörityspöytä	Treston MOD510R ESD	kpl

Moduline Jatkomoduuli 500mm

Alumiinisia ja ESD suojattuja jatkomoduuleita käytetään ratana työpisteiden välillä.
Toimitusmyyntinä



TRESTON

Tuotekoodi	Tuotenimi	Tekninen nimi	Yks.
10360039303	Moduline Jatkomoduuli 500mm	Treston MOD50E ESD	kpl

Moduline Jatkomoduuli 1000mm

Alumiinisia ja ESD suojattuja jatkomoduuleita käytetään ratana työpisteiden välillä.
Toimitusmyyntinä



TRESTON

Tuotekoodi	Tuotenimi	Tekninen nimi	Yks.
10360039304	Moduline Jatkomoduuli 1000mm	Treston MOD100E ESD	kpl

Moduline Kulmamoduuli 500mm

Alumiinisia ja ESD suojattuja kulmamoduuleita käytetään ratana työpisteiden välillä.
Kulmamoduleilla voidaan tehdä L tai U muotoinen kulma.
Toimitusmyyntinä



TRESTON

Tuotekoodi	Tuotenimi	Tekninen nimi	Yks.
10360039305	Moduline Kulmamoduuli 500mm	Treston MOD505C ESD	kpl

ModuLine palettisetti (5kpl)

Sisältää 5kpl ESD laminaatti palettia. Toimii alustana esim. kokoonpantavalle tuotteelle.
Toimitusmyyntinä



TRESTON

Tuotekoodi	Tuotenimi	Tekninen nimi	Yks.
10360039306	ModuLine Palettisetti (5kpl)	Treston MODPAL ESD	kpl

ModuLine Lattiakiinnityssarja (4kpl)

Lattiakiinnitys-sarjan avulla kiinnität pöydän lattiaan.
Toimitusmyyntinä



TRESTON

Tuotekoodi	Tuotenimi	Tekninen nimi	Yks.
10360039307	ModuLine Lattiakiinnityssarja 4kpl	Treston MODFIX ESD	kpl

ModuLine Laatikkokisko

Ottolaatikoille suunniteltu laatikkokisko, joka käy pysäytin- tai pyörityspöydän säätöputkiin.
Toimitusmyyntinä



TRESTON

Tuotekoodi	Tuotenimi	Tekninen nimi	Yks.
10360039308	ModuLine Laatikkokisko	Treston MODBP100 ESD	kpl

ModuLine Teräshylly 1000mm

Hylly sopii pysäytin- tai pyörityspöydän säätöputkiin.
Toimitusmyyntinä



TRESTON

Tuotekoodi	Tuotenimi	Tekninen nimi	Yks.
10360039309	ModuLine Teräshylly 1000mm	Treston MODMS100 ESD	kpl

Treston Home säilytysjärjestelmä

Seinähyllly perus-osa

Kotimainen Sovella Home on suunniteltu suomalaisten säilytystarpeisiin.
Sitä voidaan käyttää niin teollisuudessa, kuin kodin säilytysratkaisuissa.

Voit itse suunnitella omat säilytysratkaisut, tai käyttää valmiita elementtejä.

Perusosaa löytyy kahtena leveytenä 600mm tai 900mm.

Hyllyjen syvyys on 300mm.

Perusosan hyllyelementtejä voit jatkaa jatko-osan elementeillä.

Säätölistoihin voit valita halutessasi reikätaustat niihin kohtiin missä ei ole hyllyä.

Väri: valkoinen

Alla on mainittu hyllyn kantavuus ja säätölistan korkeus.

Hyllyn kantavuuden voit tuplata.

10360037966 Teräshyllyn Tuki M600mm Treston 009162-21

10360037967 Teräshyllyn Tuki M900mm Treston 009164-21



TRESTON

Tuotekoodi	Tuotenimi	Tekninen nimi	Hyllytasoja	Kantavuus kg	Korkeus mm	Yks.
10360037932	Seinähyllly PO M600x300/1000mm	Treston C40421011	3 kpl	35	1000	kpl
10360037933	Seinähyllly PO M900x300/2000mm	Treston C40521023	5 kpl	35	2000	kpl

Seinähyllly jatko-osa

Kotimainen Sovella Home on suunniteltu suomalaisten säilytystarpeisiin. Sitä voidaan käyttää niin teollisuudessa, kuin kodin säilytysratkaisuissa.

Voit itse suunnitella omat säilytysratkaisut, tai käyttää valmiita elementtejä. Jatko-osaa löytyy kahtena leveytenä 600mm tai 900mm, joita lisätään tarpeen mukaan perusosan jatkeeksi. Hyllyjen syvyys on 300mm. Säätolistoihin voit valita halutessasi reikätaustat niihin kohtiin missä ei ole hyllyä.

Väri: valkoinen

Alla on mainittu hyllyn kantavuus ja säätolistan korkeus.

Hyllyn kantavuuden voit tuplata.

10360037966 Teräshyllyn Tuki M600mm Treston 009162-21

10360037967 Teräshyllyn Tuki M900mm Treston 009164-21



Tuotekoodi	Tuotenimi	Tekninen nimi	Hyllytasoja	Kantavuus kg	Korkeus mm	Yks.
10360037934	Seinähyllly JO M600x300/1000mm	Treston C40421111	3 kpl	35	1000	kpl
10360037935	Seinähyllly JO M900x300/2000mm	Treston C40521123	5 kpl	35	2000	kpl

Säätolistat

Kotimainen Sovella Home on suunniteltu suomalaisten säilytystarpeisiin. Sitä voidaan käyttää niin teollisuudessa, kuin kodin säilytysratkaisuissa.

Säätolistoja löytyy aina 150mm - 2500mm. Säätolistoihin voit kiinnittää myös workshop puolen reikätaustat suoraan, tai reikälevyt kiinnikkeillä 10360022259. Suositus on asentaa säätolistat suoraan seinään 603mm tai 903mm leveysille, niin voit hyödyntää Sovella Home reikätaustoja ja Sovella Home teräshyllyjä.

Väri: valkoinen



Tuotekoodi	Tuotenimi	Tekninen nimi	Yks.
10360037936	Säätolista 150mm	Treston 001546-21	kpl
10360037937	Säätolista 500mm	Treston 001554-21	kpl
10360037938	Säätolista 1000mm	Treston 001589-21	kpl
10360037939	Säätolista 1500mm	Treston 001597-21	kpl
10360037940	Säätolista 2000mm	Treston 001619-21	kpl
10360037941	Säätolista 2250mm	Treston 110943-21	kpl
10360037942	Säätolista 2500mm	Treston 001627-21	kpl

Kannattimet

Kotimainen Sovella Home on suunniteltu suomalaisten säilytystarpeisiin. Sitä voidaan käyttää niin teollisuudessa, kuin kodin säilytysratkaisuissa.

Kannakkeilla kannatat teräshyllyt. Käytä vain samaa pituutta kuin hyllyssä.
Väri: valkoinen



TRESTON

Tuotekoodi	Tuotenimi	Tekninen nimi	Kantavuus kg	Yks.
10360037943	Kannatin 200mm	Treston 001988-21	100	kpl
10360037944	Kannatin 250mm	Treston 001996-21	80	kpl
10360037945	Kannatin 300mm	Treston 002003-21	70	kpl
10360037946	Kannatin 350mm	Treston 002011-21	60	kpl
10360037947	Kannatin 400mm	Treston 001678-21	120	kpl
10360037948	Kannatin 450mm	Treston 001686-21	100	kpl
10360037949	Kannatin 500mm	Treston 001694-21	80	kpl
10360037950	Kannatin 550mm	Treston 001708-21	70	kpl
10360037951	Kannatin 600mm	Treston 558249-21	120	kpl

Teräshyllyt

Kotimainen Sovella Home on suunniteltu suomalaisten säilytystarpeisiin. Sitä voidaan käyttää niin teollisuudessa, kuin kodin säilytysratkaisuissa.

Teräshyllyihin saatavissa tuki, joka tuplaa hyllyn kantavuuden.
Käytä samaa syvyyttä kannakkeissa ja hyllyissä.
Väri: valkoinen



TRESTON

Tuotekoodi	Tuotenimi	Tekninen nimi	Kantavuus kg	Yks.
10360037952	Teräshylly M600x200mm	Treston 110927-21	30	kpl
10360037953	Teräshylly M600x250mm	Treston 110929-21	30	kpl
10360037954	Teräshylly M600x300mm	Treston 110930-21	35	kpl
10360037955	Teräshylly M600x400mm	Treston 110931-21	40	kpl
10360037956	Teräshylly M600x500mm	Treston 110932-21	40	kpl
10360037957	Teräshylly M600x550mm	Treston 110958-21	35	kpl
10360037958	Teräshylly M600x600mm Tuella	Treston 110933-21	50	kpl
10360037959	Teräshylly M900x200mm	Treston 010087-21	30	kpl
10360037960	Teräshylly M900x250mm	Treston 010088-21	30	kpl
10360037961	Teräshylly M900x300mm	Treston 010070-21	35	kpl
10360037962	Teräshylly M900x400mm	Treston 010071-21	40	kpl
10360037963	Teräshylly M900x500mm	Treston 010072-21	40	kpl
10360037964	Teräshylly M900x550mm	Treston 110959-21	35	kpl
10360037965	Teräshylly M900x600mm Tuella	Treston 010073-21	50	kpl
10360037966	Teräshyllyn Tuki M600mm	Treston 009162-21		kpl
10360037967	Teräshyllyn Tuki M900mm	Treston 009164-21		kpl

Reikätaustat

Kotimainen Sovella Home on suunniteltu suomalaisten säilytystarpeisiin. Sitä voidaan käyttää niin teollisuudessa, kuin kodin säilytysratkaisuissa.

Sovella Home reikätaustoihin sopivat myös Workshop R-kannakkeet. Rei'ityksen koko on 9 x 9mm ja reikäväli 38mm keskeltä keskelle.

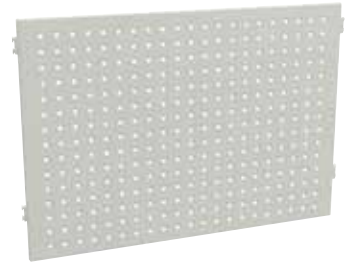

TRESTON

Tuotekoodi	Tuotenimi	Tekninen nimi	Yks.
10360037968	Reikätausta M600x400 Valkoinen	Treston 861506-21	kpl
10360037969	Reikätausta M600x400 Hopea	Treston 861506-38	kpl
10360037970	Reikätausta M600x600 Valkoinen	Treston 861507-21	kpl
10360037971	Reikätausta M600x600 Hopea	Treston 861507-38	kpl
10360037972	Reikätausta M600x800 Valkoinen	Treston 861508-21	kpl
10360037973	Reikätausta M600x800 Hopea	Treston 861508-38	kpl
10360037974	Reikätausta M900x400 Valkoinen	Treston 861516-21	kpl
10360037975	Reikätausta M900x400 Hopea	Treston 861516-38	kpl
10360037976	Reikätausta M900x600 Valkoinen	Treston 861517-21	kpl
10360037977	Reikätausta M900x600 Hopea	Treston 861517-38	kpl
10360037978	Reikätausta M900x800 Valkoinen	Treston 861518-21	kpl
10360037979	Reikätausta M900x800 Hopea	Treston 861518-38	kpl

Teräksinen hyllyjärjestelmä VARO

Pohja ja kansi yksikkö

Teräshyllyjärjestelmä VARO kasataan halutuista moduuleista. Ensimmäinen moduuli on pohja- ja kansiyksikkö, joiden väliin voi hankkia tason, langan tai laatikkomodulin. Moduulit kiinnitetään toisiinsa mukana tulevilla popniiteillä. Asennukseen tarvittavat popniittipyssyn.

Moduulin koko:
 - Korkeus: 240mm
 - Leveys: 784mm
 - Syvyys: 400 mm

Kokonaiskorkeus kolmelle moduulille ja pohja-/kansiyksikölle on noin 1930mm.



Tuotekoodi	Tuotenimi	Tekninen nimi	Yks.
10360037849	Pohja ja kansi Yksikkö	K:240 x L:784 x S:400 mm	kpl

Lankahyllykkö

Teräshyllyjärjestelmä VARO kasataan halutuista moduuleista. Ensimmäinen moduuli on pohja- ja kansiyksikkö, joiden väliin voi hankkia tason, langan tai laatikkomodulin. Moduulit kiinnitetään toisiinsa mukana tulevilla popniiteilla. Asennukseen tarvitaan popniittipyssy.

Moduulin koko:
 - Korkeus: 480mm
 - Leveys: 784mm
 - Syvyys: 400 mm

Sisältää 10 lankajakajaa per taso. Hyllytason kantavuus max. 35kg tasaisesti jaettuna ja tasojen väli 215mm.

Kokonaiskorkeus kolmelle moduulille ja pohja/kansiyksikölle on noin 1930mm.

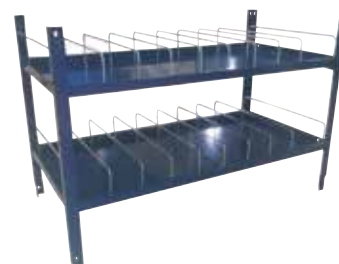

Tuotekoodi	Tuotenimi	Tekninen nimi	Yks.
10360037850	Lankahyllykkö	K:480 x L:784 x S:400 mm	kpl

Tasohyllykkö

Teräshyllyjärjestelmä VARO kasataan halutuista moduuleista. Ensimmäinen moduuli on pohja- ja kansiyksikkö, joiden väliin voi hankkia tason, langan tai laatikkomodulin. Moduulit kiinnitetään toisiinsa mukana tulevilla popniiteilla. Asennukseen tarvitaan popniittipyssy. Tasot ovat kallellaan, jolloin laatikot pysyvät järjestyksessä.

Moduulin koko:
 - Korkeus: 480mm
 - Leveys: 784mm
 - Syvyys: 400 mm

Kokonaiskorkeus kolmelle moduulille ja pohja-/kansiyksikölle on noin 1930mm.



Tuotekoodi	Tuotenimi	Tekninen nimi	Yks.
10360037851	Tasohyllykkö	K:480 x L:784 x S:400 mm	kpl

Laatikkohyllykkö

Teräshyllyjärjestelmä VARO kasataan halutuista moduuleista. Ensimmäinen moduuli on pohja ja kansi yksikkö, joiden väliin voi hankkia tason, langan tai laatikkomodulin. Moduulit kiinnitetään toisiinsa mukana tulevilla popniiteilla. Asennukseen tarvitsen popniittipyssyn. Tasot ovat kallellaan, jolloin laatikot pysyvät järjestyksessä.

Moduulin koko:
 - Korkeus: 480mm
 - Leveys: 784mm
 - Syvyys: 400 mm

Kokonaiskorkeus kolmelle moduulille ja pohja-/kansiyksikölle on noin 1930mm.



Tuotekoodi	Tuotenimi	Tekninen nimi	Yks.
10360037852	Laatikkohyllykkö	K:480 x L:784 x S:400 mm	kpl

Tankohyllykkö

Teräshyllyjärjestelmä VARO:n on pitkän tavaran säilytykseen valmistettu tuote. Ei sovellu käytettäväksi yhdessä hyllyjen kanssa.

Koko:

- Korkeus: 784mm
- Leveys: 480mm
- Syvyys: 400 mm



Tuotekoodi	Tuotenimi	Tekninen nimi	Yks.
10360037853	Tankohyllykkö	K:784 x L:480 x S:400 mm	kpl

Meta Läpivirtaushyllyt

Läpivirtaushyllypaketit META MINI-RACK

Saksalaisvalmisteen laadukas galvanoitu läpivirtaushylly (FIFO) 5 vuoden materiaalitakuulla. Hylly on jaettu kahteen myyntinimikkeeseen, perusosaan ja jatko-osaan, jossa perusosa on hyllyn ensimmäinen osa ja jatko-osia liitetään tarpeen mukaan niin monta kuin tarve vaatii. Hylly toimitetaan osissa, mutta se on helppo ja nopea kasata. Soveltuu käytettäväksi mm. kohteissa, missä tuotteilla on parasta ennen-päiväys.

Paketeissa on aina 4kpl hyllytasoa mukana. Hyllytason korkeutta pystyy muuttamaan 50mm välein. Rullakiskoja tulee 8kpl per taso, ja niitä saa tarvittaessa lisää. Rullakiskoja pystyy säätämään 6mm välein.

Hyllytasoja 10360037916 (1300mm x 1300mm) ja jakajia 10360037917 voi hankkia lisää. Rullatasojen ja jakajien paikkaa voi muuttaa 6mm välein.

Hyllytason kantavuus on 200kg. Välikkötavara on 1200kg.

Mitat:	Ulkomitat perus-osa:	Ulkomitat jatko-osa:
- Korkeus 2200mm	- Leveys 1407mm	- Leveys 1351mm
- Leveys 1300mm	- Syvyys 1300mm	- Syvyys 1300mm
- Syvyys 1300mm		

Laatikot eivät kuulu toimitukseen, hyllyn toimitusaika 4 viikkoa.



Tuotekoodi	Tuotenimi	Tekninen nimi	Yks.
10360037914	Läpivirtaushylly PO 1300x1300/2000	Meta 91080 4 hyllyä / pak	pak
10360037915	Läpivirtaushylly JO 1300x1300/2000	Meta 91081 4 hyllyä / pak	pak

Läpivirtaushylly lisä hyllytaso META MINI-RACK

Metan läpivirtaushyllyn galvanoitu taso (sisältää kokonaisen tason).

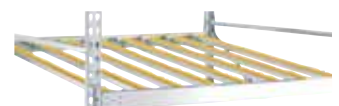

Tuotekoodi	Tuotenimi	Tekninen nimi	Yks.
10360037916	Läpivirtaushylly Lisätaso 1300x1300	Meta 91082	kpl

Läpivirtaushylly jakajat META MINI-RACK

Metan läpivirtaushyllyn jakaja.



Tuotekoodi	Tuotenimi	Tekninen nimi	Yks.
10360037917	Läpivirtaushylly Jakaja	Meta 90894	kpl

Meta Syöttöhyllyt

Syöttöhyllypaketit Meta QUICK

80 mikronia paksu akryyliimalla varustettu läpinäkyvä PE-kalvo lakattujen pintojen, lasin, laminaattien sekä muovipintojen suojaamiseen epäpuhtauksilta ja naarmuilta. UV-suojattu.

Saksalaisvalmisteinen laadukas galvanoitu syöttöhyllä (FIFO) 5 vuoden materiaalitakuulla. Hylly on jaettu kahteen myyntinimikkeeseen, perusosaan ja jatko-osaan, jossa perusosa on hyllyn ensimmäinen osa ja jatko-osia liitetään tarpeen mukaan niin monta kuin tarve vaatii. Hylly toimitetaan osissa mutta se on helppo ja nopea kasata.

Soveltuu käytettäväksi mm. kohteissa, joissa tuotteilla on parasta ennen päiväys. Hyllyt asetetaan 18° kulmaan.

Kasaukseen ei tarvita työkaluja ja mukana tulee kasausohje. Hyllytasoja paketeissa on aina 4kpl mukana.

Hyllytason kantavuus on 200kg. Hyllytason korkeutta on mahdollista muuttaa 25mm välein. Hyllytasoja (1300mm x 1228mm) voi hankkia lisää 10360037912.

Välikkökantavuus on 1200kg.

Mitat:	Ulkomitat perus-osa:	Ulkomitat jatko-osa:
- Korkeus 2000mm	- Leveys 1356mm	- Leveys 1306mm
- Leveys 1300mm	- Syvyys 1228mm	- Syvyys 1228mm
- Syvyys 1228mm		

Huom. Voit järjestellä hyllysi jakajilla.

Laatikot eivät kuulu toimitukseen, hyllyn toimitusaika 4 viikkoa.



Tuotekoodi	Tuotenimi	Tekninen nimi	Yks.
10360037910	Syöttöhyllä PO 1228x1300/2000	Meta 91078 4 hyllyä / pak	pak
10360037911	Syöttöhyllä JO 1228x1300/2000	Meta 91079 4 hyllyä / pak	pak

Syöttöhyllily lisä hyllytasot Meta QUICK

Galvanoitu taso Metan syöttöhylliyyn (sisältää 3 yksittäistä tasoa).



Tuotekoodi	Tuotenimi	Tekninen nimi	Yks.
10360037912	Syöttöhyllily Hyllytaso 1228x1300	Meta 91076	kpl

Syöttöhyllily jakaja Meta QUICK

Metan syöttöhyllily on mahdollista jakaa kahdella jakajalla per taso.



Tuotekoodi	Tuotenimi	Tekninen nimi	Yks.
10360037913	Syöttöhyllily Jakaja	Meta 86502	kpl

Konesuojaverkot X-Guard

X-Guard Pylväät	540
X-Guard Verkkoelementit	542
X-Guard Muovielementit	544
X-Guard Peltielementit	545
X-Guard Peltielementit ikkunalla	546
X-Guard Reikälevyelementit	547
X-Guard Ovet	555
X-Guard Kahvat ja lukot	559
X-Guard Yleistarvikkeet	562

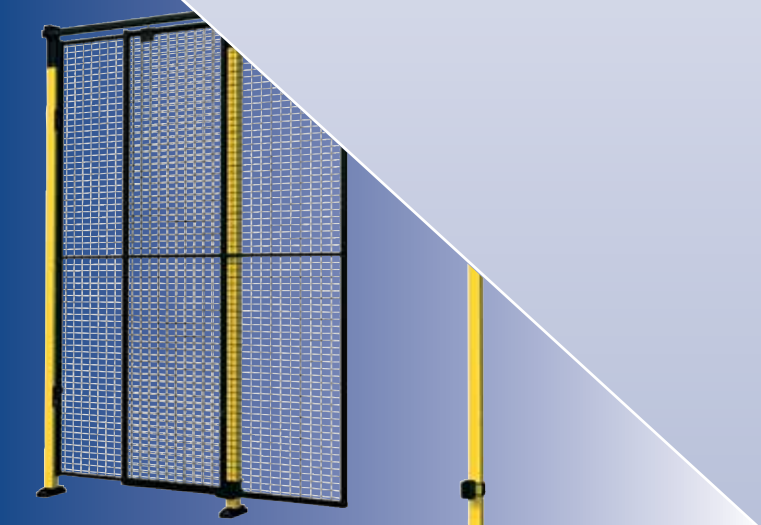

X-Guard Pylväät

X-Guard Pylväs K1400

Axelent on yksi Euroopan johtavista konesuojaverkkojen valmistajista. Tämä tuotesarja on Konedirektiivi 2006/42/EY mukainen. Voit rakentaa yksinkertaisen aidan pylväistä, verkkoelementeistä ja ovesta. Vaihtoehtoisesti voitte toimittaa ruutupaperipiirroksen tai cad pohjakuvan, jonka pohjalta luomme tarjouksen. Pylväitä on saatavilla kahdessa eri koossa 50x50 ja 70x70 ja neljässä eri värissä Keltainen RAL 1018, punainen RAL 3020, Musta RAL 9011, Sininen RAL 5005. Yleisin käytetty pylväs on keltainen 50 mm x 50 mm. Pylväissä on valmiiksi kiinnikkeet verkkoelementeille jokaisella puolella. K1400 pylväille on tarkoitettu K1300 elementit, jolloin elementin alle jää 100mm siivousväli. Pylväät kiinnitetään lattiaan kiinni esimerkiksi kiila-ankkureilla.

Sisältää 2kpl 10x80 kiila-ankkureita per pylväs

Toimitusaika 2vk



Tuotekoodi	Tuotenimi	Tekninen nimi	Yks.
10360023808	Pylväs K1400 x L50 x S50	Axelent X-Guard P11-140	kpl
10360039747	Pylväs K1400 x L70 x S70	Axelent X-Guard P13-140	kpl

X-Guard Pylväs K2000

Axelent on yksi Euroopan johtavista konesuojaverkkojen valmistajista. Tämä tuotesarja on Konedirektiivi 2006/42/EY mukainen. Voit rakentaa yksinkertaisen aidan pylväistä, verkkoelementeistä ja ovesta. Vaihtoehtoisesti voitte toimittaa ruutupaperipiirroksen tai cad pohjakuvan, jonka pohjalta luomme tarjouksen. Pylväitä on saatavilla kahdessa eri koossa 50x50 ja 70x70 ja neljässä eri värissä Keltainen RAL 1018, punainen RAL 3020, Musta RAL 9011, Sininen RAL 5005. Yleisin käytetty pylväs on keltainen 50 mm x 50mm. Pylväissä on valmiiksi kiinnikkeet verkkoelementeille jokaisella puolella. K2000 pylväille on tarkoitettu K1900 elementit, jolloin elementin alle jää 100 mm siivousväli. Pylväät kiinnitetään lattiaan kiinni esim. kiila-ankkureilla.

Sisältää 2kpl 10x80 kiila-ankkureita per pylväs

Toimitusaika 2vk

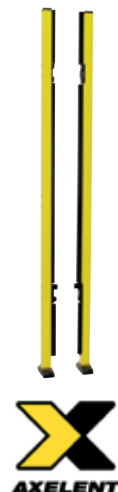

Tuotekoodi	Tuotenimi	Tekninen nimi	Yks.
10360023810	Pylväs K2000 x L50 x S50	Axelent X-Guard P11-200	kpl
10360039748	Pylväs K2000 x L70 x S70	Axelent X-Guard P13-200	kpl

X-Guard Pylväs K2300

Axelent on yksi Euroopan johtavista konesuojaverkkojen valmistajista. Tämä tuotesarja on Konedirektiivi 2006/42/EY mukainen. Voit rakentaa yksinkertaisen aidan pylväistä, verkkoelementeistä ja ovesta. Vaihtoehtoisesti voitte toimittaa ruutupaperipiirroksen tai cad pohjakuvan, jonka pohjalta luomme tarjouksen. Pylväitä on saatavilla kahdessa eri koossa 50x50 ja 70x70 ja neljässä eri värissä Keltainen RAL 1018, punainen RAL 3020, Musta RAL 9011, Sininen RAL 5005. Yleisin käytetty pylväs on keltainen 50 mm x 50 mm. Pylväissä on valmiiksi kiinnikkeet verkkoelementeille jokaisella puolella. K2300 pylväille on tarkoitettu K2200 elementit, jolloin elementin alle jää 100 mm siivousväli. Pylväät kiinnitetään lattiaan kiinni esimerkiksi kiila-ankkureilla.

Sisältää 2kpl 10x80 kiila-ankkureita per pylväs

Toimitusaika 2vk

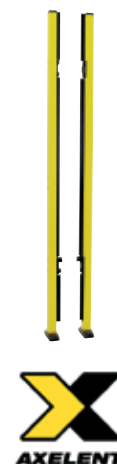

Tuotekoodi	Tuotenimi	Tekninen nimi	Yks.
10360021937	Pylväs K2300 x L50 x S50	Axelent X-Guard P11-230	kpl
10360039749	Pylväs K2300 x L70 x S70	Axelent X-Guard P13-230	kpl

X-Guard Pylvään Jatkopaketit

Pylväille 50x50mm on saatavilla jatkopaketti K750, jolla voit korottaa pylväskorkeutta. Näille soveltuvat K750 elementit. Väritys on Keltainen RAL 1018, Musta RAL 9011, Sininen RAL 5005. Pylväissä on valmiiksi kiinnikkeet verkkoelementeille.

Toimitusaika 2vk.



Tuotekoodi	Tuotenimi	Tekninen nimi	Yks.
10360023782	Pylvään Jatkopala K750 L50 x S50	Axelent X-Guard E11-075	kpl
10360023783	Ovipylvään Jatkopala K750 L50 x S50	Axelent X-Guard E11-075B	kpl

X-Guard Verkkoelementit

X-Guard Verkkoelementti K750

Axellent on yksi Euroopan johtavista konesuojaverkkojen valmistajista. Tämä tuotesarja on Konedirektiivi 2006/42/EY mukainen. Voit rakentaa yksinkertaisen aidan pylväistä, verkkoelementeistä ja ovesta. Vaihtoehtoisesti voitte toimittaa ruutupaperipiirroksen tai cad pohjakuvan, jonka pohjalta luomme tarjouksen.

Verkkoelementit ovat vakioväritään Mustia RAL 9011, mutta niitä saadaan maalattua lisähintaan. Vakiosilmäkoko on 50x30, ja verkot ovat fosfatoituja/epoksimaalattuja.

K750 elementit kiinnitetään K750 jatkopylväisiin. Toimitusaika 2vk

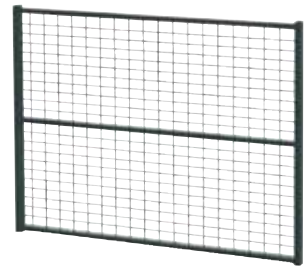

Tuotekoodi	Tuotenimi	Tekninen nimi	Yks.
10360023873	Verkkoelementti K750 x L250	Axellent X-Guard W322-075025	kpl
10360023874	Verkkoelementti K750 x L400	Axellent X-Guard W322-075040	kpl
10360023875	Verkkoelementti K750 x L500	Axellent X-Guard W322-075050	kpl
10360023876	Verkkoelementti K750 x L600	Axellent X-Guard W322-075060	kpl
10360023877	Verkkoelementti K750 x L700	Axellent X-Guard W322-075070	kpl
10360023878	Verkkoelementti K750 x L800	Axellent X-Guard W322-075080	kpl
10360023879	Verkkoelementti K750 x L900	Axellent X-Guard W322-075090	kpl
10360023880	Verkkoelementti K750 x L1000	Axellent X-Guard W322-075100	kpl
10360023881	Verkkoelementti K750 x L1100	Axellent X-Guard W322-075110	kpl
10360023882	Verkkoelementti K750 x L1200	Axellent X-Guard W322-075120	kpl
10360023883	Verkkoelementti K750 x L1300	Axellent X-Guard W322-075130	kpl
10360023884	Verkkoelementti K750 x L1400	Axellent X-Guard W322-075140	kpl
10360023885	Verkkoelementti K750 x L1500	Axellent X-Guard W322-075150	kpl

X-Guard Verkkoelementti K1300

Axellent on yksi Euroopan johtavista konesuojaverkkojen valmistajista. Tämä tuotesarja on Konedirektiivi 2006/42/EY mukainen. Voit rakentaa yksinkertaisen aidan pylväistä, verkkoelementeistä ja ovesta. Vaihtoehtoisesti voitte toimittaa ruutupaperipiirroksen tai cad pohjakuvan, jonka pohjalta luomme tarjouksen.

Verkkoelementit ovat vakioväritään Mustia RAL 9011, mutta niitä saadaan maalattua lisähintaan. Vakiosilmäkoko on 50x30, ja verkot ovat fosfatoituja/epoksimaalattuja.

K1300 elementit kiinnitetään K1400 pylväisiin.

Toimitusaika 2vk

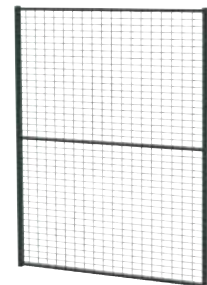

Tuotekoodi	Tuotenimi	Tekninen nimi	Yks.
10360023886	Verkkoelementti K1300 x L250	Axellent X-Guard W322-130025	kpl
10360023887	Verkkoelementti K1300 x L400	Axellent X-Guard W322-130040	kpl
10360023888	Verkkoelementti K1300 x L500	Axellent X-Guard W322-130050	kpl
10360023889	Verkkoelementti K1300 x L600	Axellent X-Guard W322-130060	kpl
10360023890	Verkkoelementti K1300 x L700	Axellent X-Guard W322-130070	kpl
10360023891	Verkkoelementti K1300 x L800	Axellent X-Guard W322-130080	kpl
10360023892	Verkkoelementti K1300 x L900	Axellent X-Guard W322-130090	kpl
10360023893	Verkkoelementti K1300 x L1000	Axellent X-Guard W322-130100	kpl
10360023894	Verkkoelementti K1300 x L1100	Axellent X-Guard W322-130110	kpl
10360023895	Verkkoelementti K1300 x L1200	Axellent X-Guard W322-130120	kpl
10360023896	Verkkoelementti K1300 x L1300	Axellent X-Guard W322-130130	kpl
10360023897	Verkkoelementti K1300 x L1400	Axellent X-Guard W322-130140	kpl
10360023898	Verkkoelementti K1300 x L1500	Axellent X-Guard W322-130150	kpl

X-Guard Verkkoelementti K1900

Axelent on yksi Euroopan johtavista konesuojaverkkojen valmistajista. Tämä tuotesarja on Konedirektiivi 2006/42/EY mukainen. Voit rakentaa yksinkertaisen aidan pylväistä, verkkoelementeistä ja ovesta. Vaihtoehtoisesti voitte toimittaa ruutupaperipiirroksen tai cad pohjakuvan, jonka pohjalta luomme tarjouksen.

Verkkoelementit ovat vakioväritään Mustia RAL 9011, mutta niitä saadaan maalattua lisähintaan. Vakiosilmäkoko on 50x30, ja verkot ovat fosfatoituja/epoksimaalattuja.

K1900 elementit kiinnitetään K2000 pylväisiin.

Toimitusaika 2vk



Tuotekoodi	Tuotenimi	Tekninen nimi	Yks.
10360023900	Verkkoelementti K1900 x L250	Axelent X-Guard W322-190025	kpl
10360023901	Verkkoelementti K1900 x L400	Axelent X-Guard W322-190040	kpl
10360023902	Verkkoelementti K1900 x L500	Axelent X-Guard W322-190050	kpl
10360023903	Verkkoelementti K1900 x L600	Axelent X-Guard W322-190060	kpl
10360023904	Verkkoelementti K1900 x L700	Axelent X-Guard W322-190070	kpl
10360023905	Verkkoelementti K1900 x L800	Axelent X-Guard W322-190080	kpl
10360023906	Verkkoelementti K1900 x L900	Axelent X-Guard W322-190090	kpl
10360023907	Verkkoelementti K1900 x L1000	Axelent X-Guard W322-190100	kpl
10360023908	Verkkoelementti K1900 x L1100	Axelent X-Guard W322-190110	kpl
10360023909	Verkkoelementti K1900 x L1200	Axelent X-Guard W322-190120	kpl
10360023910	Verkkoelementti K1900 x L1300	Axelent X-Guard W322-190130	kpl
10360023911	Verkkoelementti K1900 x L1400	Axelent X-Guard W322-190140	kpl
10360023912	Verkkoelementti K1900 x L1500	Axelent X-Guard W322-190150	kpl

X-Guard Verkkoelementti K2200

Axelent on yksi Euroopan johtavista konesuojaverkkojen valmistajista. Tämä tuotesarja on Konedirektiivi 2006/42/EY mukainen. Voit rakentaa yksinkertaisen aidan pylväistä, verkkoelementeistä ja ovesta. Vaihtoehtoisesti voitte toimittaa ruutupaperipiirroksen tai cad pohjakuvan, jonka pohjalta luomme tarjouksen.

Verkkoelementit ovat vakioväritään Mustia RAL 9011, mutta niitä saadaan maalattua lisähintaan. Vakiosilmäkoko on 50x30, ja verkot ovat fosfatoituja/epoksimaalattuja.

K2200 elementit kiinnitetään K2300 pylväisiin.

Toimitusaika 2vk

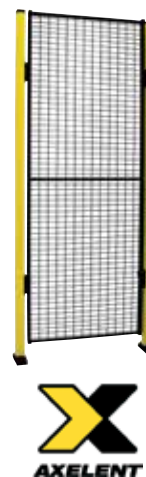

Tuotekoodi	Tuotenimi	Tekninen nimi	Yks.
10360021901	Verkkoelementti K2200 x L250	Axelent X-Guard W322-220025	kpl
10360021900	Verkkoelementti K2200 x L400	Axelent X-Guard W322-220040	kpl
10360021899	Verkkoelementti K2200 x L500	Axelent X-Guard W322-220050	kpl
10360021898	Verkkoelementti K2200 x L600	Axelent X-Guard W322-220060	kpl
10360021897	Verkkoelementti K2200 x L700	Axelent X-Guard W322-220070	kpl
10360021896	Verkkoelementti K2200 x L800	Axelent X-Guard W322-220080	kpl
10360021895	Verkkoelementti K2200 x L900	Axelent X-Guard W322-220090	kpl
10360021907	Verkkoelementti K2200 x L1000	Axelent X-Guard W322-220100	kpl
10360021906	Verkkoelementti K2200 x L1100	Axelent X-Guard W322-220110	kpl
10360021905	Verkkoelementti K2200 x L1200	Axelent X-Guard W322-220120	kpl
10360021904	Verkkoelementti K2200 x L1300	Axelent X-Guard W322-220130	kpl
10360021903	Verkkoelementti K2200 x L1400	Axelent X-Guard W322-220140	kpl
10360021902	Verkkoelementti K2200 x L1500	Axelent X-Guard W322-220150	kpl

X-Guard Muovielementit

X-Guard Muovielementti K750

Axelent on yksi Euroopan johtavista konesuojaverkkojen valmistajista. Tämä tuotesarja on Konedirektiivi 2006/42/EY mukainen. Voit rakentaa yksinkertaisen aidan pylväistä, verkkoelementeistä ja ovesta. Vaihtoehtoisesti voitte toimittaa ruutupaperipiirroksen tai cad pohjakuvan, jonka pohjalta luomme tarjouksen. Muovielementit ovat vakioväritään kirkkaita ja materiaaliltaan polyesteriä, mutta niitä on myös saatavilla vihreinä (polykarbonaatti), mitkä ovat vastustuskykyisiä hitsauskipinöille (Hyväksynät UL 94 V0 ja EN 1598). Kirkkaat elementit kestävät lämpöä aina + 60° saakka ja ovat 2mm paksuja. K750 elementit kiinnitetään pylväiden jatkopylväisiin.

Toimitusaika 2vk



Tuotekoodi	Tuotenimi	Tekninen nimi	Yks.
10360039765	Muovielementti K750 x L250	Axelent X-Guard W328-075025 RAL9011	kpl
10360039766	Muovielementti K750 x L400	Axelent X-Guard W328-075040 RAL9011	kpl
10360039767	Muovielementti K750 x L700	Axelent X-Guard W328-075070 RAL9011	kpl
10360039768	Muovielementti K750 x L1000	Axelent X-Guard W328-075100 RAL9011	kpl

X-Guard Muovielementti K1900

Axelent on yksi Euroopan johtavista konesuojaverkkojen valmistajista. Tämä tuotesarja on Konedirektiivi 2006/42/EY mukainen. Voit rakentaa yksinkertaisen aidan pylväistä, verkkoelementeistä ja ovesta. Vaihtoehtoisesti voitte toimittaa ruutupaperipiirroksen tai cad pohjakuvan, jonka pohjalta luomme tarjouksen.

Muovielementit ovat vakioväritään kirkkaita ja materiaaliltaan polyesteriä, mutta niitä on myös saatavilla vihreinä (polykarbonaatti), mitkä ovat vastustuskykyisiä hitsauskipinöille (Hyväksynät UL 94 V0 ja EN 1598). Kirkkaat elementit kestävät lämpöä aina + 60° saakka ja ovat 2mm paksuja.

K1900 elementit kiinnitetään K2000 pylväisiin

Toimitusaika 2vk



Tuotekoodi	Tuotenimi	Tekninen nimi	Yks.
10360023913	Muovielementti K1900 x L250	Axelent X-Guard W328-190025 RAL9011	kpl
10360023914	Muovielementti K1900 x L400	Axelent X-Guard W328-190040 RAL9011	kpl
10360023915	Muovielementti K1900 x L700	Axelent X-Guard W328-190070 RAL9011	kpl
10360023916	Muovielementti K1900 x L1000	Axelent X-Guard W328-190100 RAL9011	kpl

X-Guard Muovielementti K2200

Axelent on yksi Euroopan johtavista konesuojaverkkojen valmistajista. Tämä tuotesarja on Konedirektiivi 2006/42/EY mukainen. Voit rakentaa yksinkertaisen aidan pylväistä, verkkoelementeistä ja ovesta. Vaihtoehtoisesti voitte toimittaa ruutupaperipiirroksen tai cad pohjakuvan, jonka pohjalta luomme tarjouksen.

Muovielementit ovat vakioväritään kirkkaita ja materiaaliltaan polyesteriä, mutta niitä on myös saatavilla vihreinä (polykarbonaatti), mitkä ovat vastustuskykyisiä hitsauskipinöille (Hyväksynät UL 94 V0 ja EN 1598). Kirkkaat elementit kestävät lämpöä aina + 60° saakka ja ovat 2mm paksuja.

K2200 elementit kiinnitetään K2300 pylväisiin

Toimitusaika 2vk



Tuotekoodi	Tuotenimi	Tekninen nimi	Yks.
10360023917	Muovielementti K2200 x L250	Axelent X-Guard W328-220025 RAL9011	kpl
10360023918	Muovielementti K2200 x L400	Axelent X-Guard W328-220040 RAL9011	kpl
10360023919	Muovielementti K2200 x L700	Axelent X-Guard W328-220070 RAL9011	kpl
10360023920	Muovielementti K2200 x L1000	Axelent X-Guard W328-220100 RAL9011	kpl

X-Guard Peltielementit

X-Guard Peltielementti K1900

Axelent on yksi Euroopan johtavista konesuojaverkkojen valmistajista. Tämä tuotesarja on Konedirektiivi 2006/42/EY mukainen. Voit rakentaa yksinkertaisen aidan pylväistä, verkkoelementeistä ja ovesta. Vaihtoehtoisesti voitte toimittaa ruutupaperipiirroksen tai cad pohjakuvan, jonka pohjalta luomme tarjouksen.

Peltielementit ovat vakioväritään mustia ja 0,8mm paksuja.

K1900 elementit kiinnitetään K2000 pylväisiin.

Toimitusaika 2vk.



Tuotekoodi	Tuotenimi	Tekninen nimi	Yks.
10360023921	Peltielementti K1900 x L250	Axelent X-Guard W329-190025	kpl
10360023922	Peltielementti K1900 x L400	Axelent X-Guard W329-190040	kpl
10360023923	Peltielementti K1900 x L700	Axelent X-Guard W329-190070	kpl
10360023924	Peltielementti K1900 x L1000	Axelent X-Guard W329-190100	kpl

X-Guard Peltielementti K2200

Axelent on yksi Euroopan johtavista konesuojaverkkojen valmistajista. Tämä tuotesarja on Konedirektiivi 2006/42/EY mukainen. Voit rakentaa yksinkertaisen aidan pylväistä, verkkoelementeistä ja ovesta. Vaihtoehtoisesti voitte toimittaa ruutupaperipiirroksen tai cad pohjakuvan, jonka pohjalta luomme tarjouksen.

Peltielementit ovat vakioväritään mustia ja 0,8mm paksuja.

K2200 elementit kiinnitetään K2300 pylväisiin.

Toimitusaika 2vk.



Tuotekoodi	Tuotenimi	Tekninen nimi	Yks.
10360023925	Peltielementti K2200 x L250	Axelent X-Guard W329-220025	kpl
10360023926	Peltielementti K2200 x L400	Axelent X-Guard W329-220040	kpl
10360023927	Peltielementti K2200 x L700	Axelent X-Guard W329-220070	kpl
10360023928	Peltielementti K2200 x L1000	Axelent X-Guard W329-220100	kpl

X-Guard Peltielementit ikkunalla

X-Guard Peltielementti ikkunalla K1900

Axelent on yksi Euroopan johtavista konesuojaverkkojen valmistajista. Tämä tuotesarja on Konedirektiivi 2006/42/EY mukainen. Voit rakentaa yksinkertaisen aidan pylväistä, verkkoelementeistä ja ovesta. Vaihtoehtoisesti voitte toimittaa ruutupaperipiirroksen tai cad pohjakuvan, jonka pohjalta luomme tarjouksen.

Peltielementit ovat vakioväritään mustia ja 0,8mm paksuja
K1900 elementit kiinnitetään K2000 pylväisiin

Toimitusaika kirkkailla 2vk ja vihreillä 5vk
Kirkkaan ikkunan materiaali on polyesteri, vihreä on polykarbonaattia



Tuotekoodi	Tuotenimi	Tekninen nimi	Yks.
10360023929	Peltielementti Ikk. K1900 x L700	Axelent X-Guard W330-190070 Kirkas	kpl
10360023930	Peltielementti Ikk. K1900 x L1000	Axelent X-Guard W330-190100 Kirkas	kpl
10360023933	Peltielementti Ikk. K1900 x L700	Axelent X-Guard W331-190070 Vihreä	kpl
10360023934	Peltielementti Ikk. K1900 x L1000	Axelent X-Guard W331-190100 Vihreä	kpl

X-Guard Peltielementti ikkunalla K2200

Axelent on yksi Euroopan johtavista konesuojaverkkojen valmistajista. Tämä tuotesarja on Konedirektiivi 2006/42/EY mukainen. Voit rakentaa yksinkertaisen aidan pylväistä, verkkoelementeistä ja ovesta. Vaihtoehtoisesti voitte toimittaa ruutupaperipiirroksen tai cad pohjakuvan, jonka pohjalta luomme tarjouksen.

Peltielementit ovat vakioväriiltään mustia ja 0,8mm paksuja
K2200 elementit kiinnitetään K2300 pylväisiin

Toimitusaika kirkailla 2vk ja vihreillä 5vk
Kirkaan ikkunan materiaali on polyesteri, vihreä on polykarbonaattia



Tuotekoodi	Tuotenimi	Tekninen nimi	Yks.
10360023931	Peltielementti Ikk. K2200 x L700	Axelent X-Guard W330-220070 Kirkas	kpl
10360023932	Peltielementti Ikk. K2200 x L1000	Axelent X-Guard W330-220100 Kirkas	kpl
10360023935	Peltielementti Ikk. K2200 x L700	Axelent X-Guard W331-220070 Vihreä	kpl
10360023936	Peltielementti Ikk. K2200 x L1000	Axelent X-Guard W331-220100 Vihreä	kpl

X-Guard Reikälevyelementit

X-Guard Reikälevyelementit K1900

Axelent on yksi Euroopan johtavista konesuojaverkkojen valmistajista. Nyt voit rakentaa perinteisistä verkkoelementeistä ja reikälevyelementeistä yhdistellyn aidan. Vaihtoehtoisesti pystyt tekemään myös työkaluillesi reikälevyseinän varastoon, korjaamoon tmv. kohteisiin.

Pylväät kiinnitetään lattiaan, ja niissä on valmiit paikat elementeille.
K1900 elementit kiinnitetään K2000 pylväisiin. Kattavan kannakevalikoiman ansiosta kaikki työkalut pysyvät järjestyksessä.

Viitekuvan pylväät ja kannakkeet eivät kuulu toimitukseen.
Toimitusaika 2vk

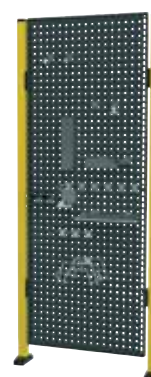

Tuotekoodi	Tuotenimi	Tekninen nimi	Yks.
10360039164	Reikälevyelementti K1900 x L700	Axelent X-Guard X3-242-7	kpl

X-Guard Reikälevyelementit K2200

Axelent on yksi Euroopan johtavista konesuojaverkkojen valmistajista. Nyt voit rakentaa perinteisistä verkkoelementeistä ja reikälevyelementeistä yhdistellyn aidan. Vaihtoehtoisesti pystyt tekemään myös työkaluillesi reikälevyseinän varastoon, korjaamoon tmv. kohteisiin.

Pylväät kiinnitetään lattiaan, ja niissä on valmiit paikat elementeille. K2200 elementit kiinnitetään K2300 pylväisiin. Viitekuvan pylväät ja kannakkeet eivät kuulu toimitukseen. Toimitusaika 2vk

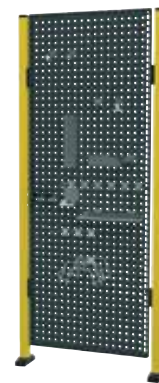

Tuotekoodi	Tuotenimi	Tekninen nimi	Yks.
10360039165	Reikälevyelementti K2200 x L700	Axelent X-Guard X3-244-7	kpl

R-Kannake Y

Axelent on yksi Euroopan johtavista konesuojaverkkojen valmistajista. Nyt voit rakentaa perinteisistä verkkoelementeistä ja reikälevyelementeistä yhdistellyn aidan. Vaihtoehtoisesti pystyt tekemään myös työkaluillesi reikälevyseinän varastoon, korjaamoon tmv. kohteisiin.

Reikälevyelementin Y kannake
Toimitusaika 2vk



Tuotekoodi	Tuotenimi	Tekninen nimi	Yks.
10360039180	R-kannake 5mm x 50mm 5kpl	Axelent X-Guard X7-740-0	pss

R-Kannake L

Axelent on yksi Euroopan johtavista konesuojaverkkojen valmistajista. Nyt voit rakentaa perinteisistä verkkoelementeistä ja reikälevyelementeistä yhdistellyn aidan. Vaihtoehtoisesti pystyt tekemään myös työkaluillesi reikälevyseinän varastoon, korjaamoon tmv. kohteisiin.

Reikälevyelementin L kannake
Toimitusaika 2vk



Tuotekoodi	Tuotenimi	Tekninen nimi	Yks.
10360039179	R-kannake 6mm x 50mm 5kpl	Axelent X-Guard X7-731-0	pss

R-Kannakkeet yksipiikkiset

Axelent on yksi Euroopan johtavista konesuojaverkkojen valmistajista. Nyt voit rakentaa perinteisistä verkkoelementeistä ja reikälevyelementeistä yhdistellyn aidan. Vaihtoehtoisesti pystyt tekemään myös työkaluillesi reikälevyseinän varastoon, korjaamoon tmv. kohteisiin.

Reikälevyelementin r-kannakkeet eri pituuksina
Toimitusaika 2vk



Tuotekoodi	Tuotenimi	Tekninen nimi	Yks.
10360039173	R-Kannake 5mm x 38mm 5kpl	Axelent X-Guard X7-711-0	pss
10360039174	R-Kannake 6mm x 200mm 5kpl	Axelent X-Guard X7-715-0	pss

R-Kannakkeet kaksipiikkiset

Axelent on yksi Euroopan johtavista konesuojaverkkojen valmistajista. Nyt voit rakentaa perinteisistä verkkoelementeistä ja reikälevyelementeistä yhdistellyn aidan. Vaihtoehtoisesti pystyt tekemään myös työkaluillesi reikälevyseinän varastoon, korjaamoon tmv. kohteisiin.

Reikälevyelementin r-kannakkeet eri pituuksina
Toimitusaika 2vk



Tuotekoodi	Tuotenimi	Tekninen nimi	Yks.
10360039175	R-Kannake 5mm x 11mm x 38mm 5kpl	Axelent X-Guard X7-721-0	pss
10360039176	R-Kannake 5mm x 25mm x 55mm 5kpl	Axelent X-Guard X7-722-0	pss
10360039177	R-Kannake 5mm x 25mm x 100mm 5kpl	Axelent X-Guard X7-725-0	pss
10360039178	R-Kannake 5mm x 25mm x 150mm 5kpl	Axelent X-Guard X7-727-0	pss

Kuppi 90mm

Axelent on yksi Euroopan johtavista konesuojaverkkojen valmistajista. Nyt voit rakentaa perinteisistä verkkoelementeistä ja reikälevyelementeistä yhdistellyn aidan. Vaihtoehtoisesti pystyt tekemään myös työkaluillesi reikälevyseinän varastoon, korjaamoon tmv. kohteisiin.

Reikälevyelementin 90mm kuppi
Toimitusaika 2vk



Tuotekoodi	Tuotenimi	Tekninen nimi	Yks.
10360039187	Kuppi 90mm	Axelent X-Guard X7-780-0	kpl

R-Kannakke U

Axelent on yksi Euroopan johtavista konesuojaverkkojen valmistajista. Nyt voit rakentaa perinteisistä verkkoelementeistä ja reikälevyelementeistä yhdistellyn aidan. Vaihtoehtoisesti pystyt tekemään myös työkaluillesi reikälevyseinän varastoon, korjaamoon tmv kohteisiin. Reikälevyelementin U kannake eri pituuksisina
Toimitusaika 2vk



Tuotekoodi	Tuotenimi	Tekninen nimi	Yks.
10360039181	R-kannake 60mm 5kpl	Axelent X-Guard X7-745-0	pss
10360039182	R-kannake 80mm 5kpl	Axelent X-Guard X7-746-0	pss

R-Jousikannake

Axelent on yksi Euroopan johtavista konesuojaverkkojen valmistajista. Nyt voit rakentaa perinteisistä verkkoelementeistä ja reikälevyelementeistä yhdistellyn aidan. Vaihtoehtoisesti pystyt tekemään myös työkaluillesi reikälevyseinän varastoon, korjaamoon tmv kohteisiin.

Reikälevyelementin jousikannake
Toimitusaika 2vk



Tuotekoodi	Tuotenimi	Tekninen nimi	Yks.
10360039183	R-kannake 25mm 5kpl	Axelent X-Guard X7-768-0	pss

R-kumikannakkeet

Axelent on yksi Euroopan johtavista konesuojaverkkojen valmistajista. Nyt voit rakentaa perinteisistä verkkoelementeistä ja reikälevyelementeistä yhdistellyn aidan. Vaihtoehtoisesti pystyt tekemään myös työkaluillesi reikälevyseinän varastoon, korjaamoon tmv kohteisiin.

Reikälevyelementin kumikannake
Toimitusaika 2vk



Tuotekoodi	Tuotenimi	Tekninen nimi	Yks.
10360039184	R-Kumikannake 25mm 5kpl	Axelent X-Guard X7-781-0	pss
10360039185	R-Kumikannake 38mm 5kpl	Axelent X-Guard X7-776-0	pss

Paperipuristin

Axelent on yksi Euroopan johtavista konesuojaverkkojen valmistajista. Nyt voit rakentaa perinteisistä verkkoelementeistä ja reikälevyelementeistä yhdistellyn aidan. Vaihtoehtoisesti pystyt tekemään myös työkaluillesi reikälevyseinän varastoon, korjaamoon tmv. kohteisiin.

Reikälevyelementin paperikannatin
Toimitusaika 2vk



Tuotekoodi	Tuotenimi	Tekninen nimi	Yks.
10360039190	Paperipuristin kannake 60mm 5kpl	Axelent X-Guard X7-786-0	pss

Spraypurkki kannatin

Axelent on yksi Euroopan johtavista konesuojaverkkojen valmistajista. Nyt voit rakentaa perinteisistä verkkoelementeistä ja reikälevyelementeistä yhdistellyn aidan. Vaihtoehtoisesti pystyt tekemään myös työkaluillesi reikälevyseinän varastoon, korjaamoon tmv. kohteisiin.

Reikälevyelementin spraypurkin kannatin
Toimitusaika 2vk



Tuotekoodi	Tuotenimi	Tekninen nimi	Yks.
10360039195	Spraypurkki kannatin 80mm	Axelent X-Guard X7-810-0	kpl

Letkukannake 160x125mm

Axelent on yksi Euroopan johtavista konesuojaverkkojen valmistajista. Nyt voit rakentaa perinteisistä verkkoelementeistä ja reikälevyelementeistä yhdistellyn aidan. Vaihtoehtoisesti pystyt tekemään myös työkaluillesi reikälevyseinän varastoon, korjaamoon tmv. kohteisiin.

Reikälevyelementin letkukannake
Toimitusaika 2vk



Tuotekoodi	Tuotenimi	Tekninen nimi	Yks.
10360039194	Letkukannake 160x125mm	Axelent X-Guard X7-794-0	kpl

Lenkkiavainkannake

Axelent on yksi Euroopan johtavista konesuojaverkkojen valmistajista. Nyt voit rakentaa perinteisistä verkkoelementeistä ja reikälevyelementeistä yhdistellyn aidan. Vaihtoehtoisesti pystyt tekemään myös työkaluillesi reikälevyseinän varastoon, korjaamoon tmv. kohteisiin.

Reikälevyelementin paperikannatin
Toimitusaika 2vk



Tuotekoodi	Tuotenimi	Tekninen nimi	Yks.
10360039192	Lenkkiavainkannake 290x70mm	Axelent X-Guard X7-789-0	kpl

Ruuvarihylly 190mm

Axelent on yksi Euroopan johtavista konesuojaverkkojen valmistajista. Nyt voit rakentaa perinteisistä verkkoelementeistä ja reikälevyelementeistä yhdistellyn aidan. Vaihtoehtoisesti pystyt tekemään myös työkaluillesi reikälevyseinän varastoon, korjaamoon tmv. kohteisiin.

Reikälevyelementin ruuvitaltta hylly
Toimitusaika 2vk

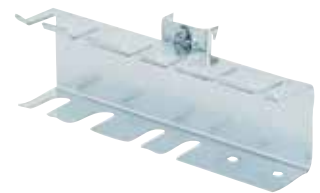

Tuotekoodi	Tuotenimi	Tekninen nimi	Yks.
10360039189	Ruuvarihylly 190mm	Axelent X-Guard X7-785-0	kpl

Ruuvarihylly 220mm

Axelent on yksi Euroopan johtavista konesuojaverkkojen valmistajista. Nyt voit rakentaa perinteisistä verkkoelementeistä ja reikälevyelementeistä yhdistellyn aidan. Vaihtoehtoisesti pystyt tekemään myös työkaluillesi reikälevyseinän varastoon, korjaamoon tmv. kohteisiin.

Reikälevyelementin ruuvitaltta hylly
Toimitusaika 2vk

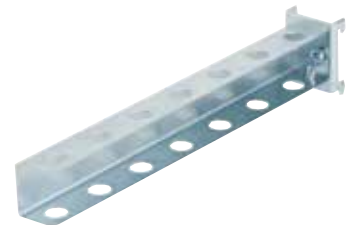

Tuotekoodi	Tuotenimi	Tekninen nimi	Yks.
10360039188	Ruuvarihylly 220mm	Axelent X-Guard X7-782-0	kpl

Laatikkolista 670mm

Axelent on yksi Euroopan johtavista konesuojaverkkojen valmistajista. Nyt voit rakentaa perinteisistä verkkoelementeistä ja reikälevyelementeistä yhdistellyn aidan. Vaihtoehtoisesti pystyt tekemään myös työkaluillesi reikälevyseinän varastoon, korjaamoon tmv. kohteisiin.

Reikälevyelementin laatikkolista yleisimmille laatikoille
Toimitusaika 2vk



Tuotekoodi	Tuotenimi	Tekninen nimi	Yks.
10360039172	Laatikkolista 670mm	Axelent X-Guard X3-371-3	kpl

Ottolaatikot

Axelent on yksi Euroopan johtavista konesuojaverkkojen valmistajista. Nyt voit rakentaa perinteisistä verkkoelementeistä ja reikälevyelementeistä yhdistellyn aidan. Vaihtoehtoisesti pystyt tekemään myös työkaluillesi reikälevyseinän varastoon, korjaamoon tmv. kohteisiin.

Reikälevyelementin laatikkolistaan yhteensopivat laatikot
Toimitusaika 2vk



Tuotekoodi	Tuotenimi	Tekninen nimi	Yks.
10360039196	Ottolaatikko Sininen 245x130x148mm	Axelent X-Guard X4-616-1	kpl

Lankataso 670mm

Axelent on yksi Euroopan johtavista konesuojaverkkojen valmistajista. Nyt voit rakentaa perinteisistä verkkoelementeistä ja reikälevyelementeistä yhdistellyn aidan. Vaihtoehtoisesti pystyt tekemään myös työkaluillesi reikälevyseinän varastoon, korjaamoon tmv. kohteisiin.

Reikälevyelementin lankataso
Toimitusaika 2vk

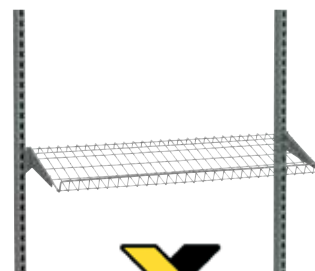

Tuotekoodi	Tuotenimi	Tekninen nimi	Yks.
10360039170	Lankahylly 670mm	Axelent X-Guard X3-343-3	kpl

Lankakori 670mm

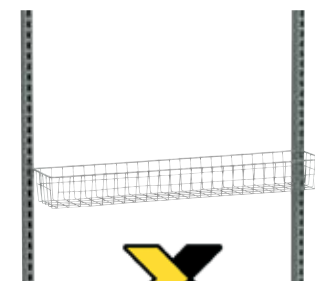

Tuotekoodi	Tuotenimi	Tekninen nimi	Yks.
10360039166	Lankakori 670mm	Axelent X-Guard X3-293-3	kpl
10360039191	Lankakori 385mm	Axelent X-Guard X7-788-0	kpl

Hyllytasot 350mm

Axelent on yksi Euroopan johtavista konesuojaverkkojen valmistajista. Nyt voit rakentaa perinteisistä verkkoelementeistä ja reikälevyelementeistä yhdistellyn aidan. Vaihtoehtoisesti pystyt tekemään myös työkaluillesi reikälevyseinän varastoon, korjaamoon tmv. kohteisiin.

Reikälevyelementin hylly laidoilla
Toimitusaika 2vk



Tuotekoodi	Tuotenimi	Tekninen nimi	Yks.
10360039193	Hyllytaso 350x120 mm	Axelent X-Guard X7-793-0	kpl

Hyllytasot 645mm

Axelent on yksi Euroopan johtavista konesuojaverkkojen valmistajista. Nyt voit rakentaa perinteisistä verkkoelementeistä ja reikälevyelementeistä yhdistellyn aidan. Vaihtoehtoisesti pystyt tekemään myös työkaluillesi reikälevyseinän varastoon, korjaamoon tmv. kohteisiin.

Reikälevyelementin hyllytasot eri syvyyksinä
Toimitusaika 2vk



Tuotekoodi	Tuotenimi	Tekninen nimi	Yks.
10360039167	Hyllytaso 645x210 mm	Axelent X-Guard X3-321-3	kpl
10360039168	Hyllytaso 645x300 mm	Axelent X-Guard X3-323-3	kpl
10360039169	Hyllytaso 645x450 mm	Axelent X-Guard X3-326-3	kpl

Jakajahylly 500mm

Axelent on yksi Euroopan johtavista konesuojaverkkojen valmistajista. Nyt voit rakentaa perinteisistä verkkoelementeistä ja reikälevyelementeistä yhdistellyn aidan. Vaihtoehtoisesti pystyt tekemään myös työkaluillesi reikälevyseinän varastoon, korjaamoon tmv. kohteisiin.

Reikälevyelementin jakajahylly
Toimitusaika 2vk



Tuotekoodi	Tuotenimi	Tekninen nimi	Yks.
10360039186	Jakajahylly 500x170x10mm	Axelent X-Guard X7-779-0	kpl

Hyllykaappi L:660xS:280xK:360mm

Axelent on yksi Euroopan johtavista konesuojaverkkojen valmistajista. Nyt voit rakentaa perinteisistä verkkoelementeistä ja reikälevyelementeistä yhdistellyn aidan. Vaihtoehtoisesti pystyt tekemään myös työkaluillesi reikälevyseinän varastoon, korjaamoon tmv. kohteisiin.

Reikälevyelementin hyllykaappi yhdellä hyllyllä
Toimitusaika 2vk



Tuotekoodi	Tuotenimi	Tekninen nimi	Yks.
10360039200	Hyllykaappi L:660xS:280xK:360mm	Axelent X-Guard X4-790-1	kpl

Hyllykaappi L:660xS:280xK:475mm

Axelent on yksi Euroopan johtavista konesuojaverkkojen valmistajista. Nyt voit rakentaa perinteisistä verkkoelementeistä ja reikälevyelementeistä yhdistellyn aidan. Vaihtoehtoisesti pystyt tekemään myös työkaluillesi reikälevyseinän varastoon, korjaamoon tmv. kohteisiin.

Reikälevyelementin hyllykaappi kahdella hyllyllä
Toimitusaika 2vk



Tuotekoodi	Tuotenimi	Tekninen nimi	Yks.
10360039199	Hyllykaappi L:660xS:280xK:475mm	Axelent X-Guard X4-780-1	kpl

Hyllykaappi L:660xS:280xK:775mm

Axelent on yksi Euroopan johtavista konesuojaverkkojen valmistajista. Nyt voit rakentaa perinteisistä verkkoelementeistä ja reikälevyelementeistä yhdistellyn aidan. Vaihtoehtoisesti pystyt tekemään myös työkaluillesi reikälevyseinän varastoon, korjaamoon tmv. kohteisiin.

Reikälevyelementin hyllykaappi neljällä hyllyllä.
Toimitusaika 2vk



Tuotekoodi	Tuotenimi	Tekninen nimi	Yks.
10360039198	Hyllykaappi L:660xS:280xK:775mm	Axelent X-Guard X4-770-1	kpl

Reikälevykaappi L:640 x S:250 x K:715mm

Axelent on yksi Euroopan johtavista konesuojaverkkojen valmistajista. Nyt voit rakentaa perinteisistä verkkoelementeistä ja reikälevyelementeistä yhdistellyn aidan. Vaihtoehtoisesti pystyt tekemään myös työkaluillesi reikälevyseinän varastoon, korjaamoon tmv. kohteisiin.

Reikälevyelementin reikälevykaappi
Toimitusaika 2vk



Tuotekoodi	Tuotenimi	Tekninen nimi	Yks.
10360039171	Reikälevykaappi L:640xS:250xK:715mm	Axelent X-Guard X3-361-1	kpl

X-Guard Ovet

X-Guard Käyntiovi yläputkella

Axelent on yksi Euroopan johtavista konesuojaverkkojen valmistajista. Tämä tuotesarja on Konedirektiivi 2006/42/EY mukainen. Voit rakentaa yksinkertaisen aidan pylväistä, verkkoelementeistä ja ovesta. Vaihtoehtoisesti voitte toimittaa ruutupaperipiirroksen tai cad pohjakuvan, jonka pohjalta luomme tarjouksen.

Ovissa toimitetaan vain saranat/raamit, joten ovityyppien lisäksi tarvitaan verkkoelementti ja lukko. Ovileveys määräytyy siis sen mukaan, minkä verkkoelementin valitset. Käyntiovissa maximi oven leveys on 1500mm. Jos aidan korkeus on yli 2300mm, on käytettävä ovipakettia 10360023751.

Toimitusaika 2vk.

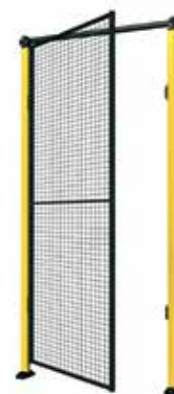

Tuotekoodi	Tuotenimi	Tekninen nimi	Yks.
10360023750	Käyntiovi K2300 x Max L1500 Yp.	Axelent X-Guard D10-XXX150A	kpl
10360023751	Käyntiovi Min K2300 x Max L1500 Yp.	Axelent X-Guard D10-XXX150B	kpl

X-Guard Käyntiovi ilman yläputkea

Axelen on yksi Euroopan johtavista konesuojaverkkojen valmistajista. Tämä tuotesarja on Konedirektiivi 2006/42/EY mukainen. Voit rakentaa yksinkertaisen aidan pylväistä, verkkoelementeistä ja ovesta. Vaihtoehtoisesti voitte toimittaa ruutupaperipiirroksen tai cad pohjakuvan, jonka pohjalta luomme tarjouksen.

Ovissa toimitetaan vain saranat/raamit, joten ovityyppien lisäksi tarvitaan verkkoelementti ja lukko. Ovileveys määräytyy siis sen mukaan, minkä verkkoelementin valitset. Käyntioivissa maximi oven leveys on 1500mm. Jos aidan korkeus on yli 2300mm, on käytettävä ovipakettia 10360023753. Kun on tarvetta kulkea aidan sisäpuolelle esim. korkealla trukilla, voidaan valita käyntiovi ilman yläputkea. Käyntiovi ilman oviputkea tarvitsee lisätuet pylväisiin, jotta rakenne on vakaa. K1400 ei tarvitse lisätukea.

Toimitusaika 2vk.

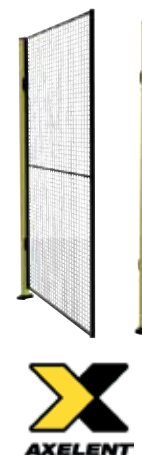

Tuotekoodi	Tuotenimi	Tekninen nimi	Yks.
10360023752	Käyntiovi K2300 x Max L1500	Axelen X-Guard D11-XXX150A	kpl
10360023753	Käyntiovi Min K2300 x Max L1500	Axelen X-Guard D11-XXX150B	kpl

X-Guard Parikäyntiovi

Axelen on yksi Euroopan johtavista konesuojaverkkojen valmistajista. Tämä tuotesarja on Konedirektiivi 2006/42/EY mukainen. Voit rakentaa yksinkertaisen aidan pylväistä, verkkoelementeistä ja ovesta. Vaihtoehtoisesti voitte toimittaa ruutupaperipiirroksen tai cad pohjakuvan, jonka pohjalta luomme tarjouksen.

Ovissa toimitetaan vain saranat/raamit, joten ovityyppien lisäksi tarvitaan verkkoelementti ja lukko. Ovileveys määräytyy siis sen mukaan, minkä verkkoelementin valitset. Parikäyntioivissa maximi oviaukon leveys on 3000mm, jos käytetään kahta L1500 verkkoelementtiä. Jokaiselle aitakorkeudelle on oma ovipakettinsa.

Toimitusaika 2vk.

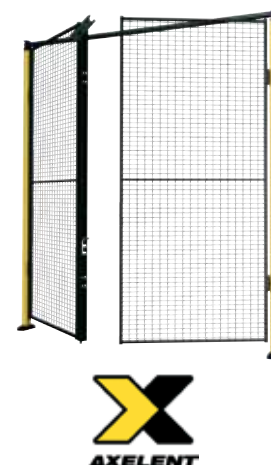

Tuotekoodi	Tuotenimi	Tekninen nimi	Yks.
10360023754	Parikäyntiovi K1400 x 1500mm x 2	Axelen X-Guard D12-140300	kpl
10360023755	Parikäyntiovi K2000 x 1500mm x 2	Axelen X-Guard D12-200300	kpl
10360021946	Parikäyntiovi K2300 x 1500mm x 2	Axelen X-Guard D12-230300	kpl

X-Guard 2-Osaiset liukuovet 2-osaisella yläkiskolla

Axelen on yksi Euroopan johtavista konesuojaverkkojen valmistajista. Tämä tuotesarja on Konedirektiivi 2006/42/EY mukainen. Voit rakentaa yksinkertaisen aidan pylväistä, verkkoelementeistä ja ovesta. Vaihtoehtoisesti voitte toimittaa ruutupaperipiirroksen tai cad pohjakuvan, jonka pohjalta luomme tarjouksen.

Liukuovissa toimitetaan vain saranat/raamit, joten ovipaketin lisäksi tarvitaan verkkoelementti ja lukko. Ovileveys määräytyy siis sen mukaan, minkä verkkoelementin valitset. Kohteet missä tarvitaan suurta avautumaa, mutta missä ei ole sivulla tilaa, voidaan käyttää 2 tai 3 osaisia liukuovia. Maksimi avautuma on kaksiosaisena 3m, kun käytetään L1500 elementtejä.

Toimitusaika 2vk.



Tuotekoodi	Tuotenimi	Tekninen nimi	Yks.
10360023770	Liukuovi K2000mm x 1500mm x 2 Vasen	Axelen X-Guard D23-200300L	kpl
10360023771	Liukuovi K2000mm x 1500mm x 2 Oikea	Axelen X-Guard D23-200300R	kpl
10360023774	Liukuovi K2300mm x 1500mm x 2 Vasen	Axelen X-Guard D23-230300L	kpl
10360023775	Liukuovi K2300mm x 1500mm x 2 Oikea	Axelen X-Guard D23-230300R	kpl

X-Guard 1-Osainen liukuovi yläkiskolla

Axellent on yksi Euroopan johtavista konesuojaverkkojen valmistajista. Tämä tuotesarja on Konedirektiivi 2006/42/EY mukainen. Voit rakentaa yksinkertaisen aidan pylväistä, verkkoelementeistä ja ovesta. Vaihtoehtoisesti voitte toimittaa ruutupaperiirroksen tai cad pohjakuvan, jonka pohjalta luomme tarjouksen.

Liukuovissa toimitetaan vain saranat/raamit, joten ovipaketin lisäksi tarvitaan verkkoelementti ja lukko. Ovileveys määräytyy siis sen mukaan, minkä verkkoelementin valitset. Kohteet missä tarvitaan suurta avautumaa, ja halutaan helposti avata ovi, voidaan käyttää näitä liukuovia. Yli 2300mm korkeille aidoille on omat pakettinsa. Näissä liukuovipaketeissa on myös määritelty ovileveys (L).

Toimitusaika 2vk.



Tuotekoodi	Tuotenimi	Tekninen nimi	Yks.
10360023756	Liukuovi Max K2300 x L1000mm	Axellent X-Guard D20-XXX100A	kpl
10360023757	Liukuovi Min K2300mm x L1000mm	Axellent X-Guard D20-XXX100B	kpl
10360023758	Liukuovi Max K2300 x L1400mm	Axellent X-Guard D20-XXX140A	kpl
10360023759	Liukuovi Min K2300mm x L1400mm	Axellent X-Guard D20-XXX140B	kpl
10360023760	Liukuovi Max K2300mm x L2200mm	Axellent X-Guard D20-XXX220A	kpl
10360023761	Liukuovi Min K2300mm x L2200mm	Axellent X-Guard D20-XXX220B	kpl
10360023762	Liukuovi Max K2300mm x L3100mm	Axellent X-Guard D20-XXX310A	kpl
10360023763	Liukuovi Min K2300mm x L3100mm	Axellent X-Guard D20-XXX310B	kpl
10360023764	Liukuovi Max K2300mm x L5700mm	Axellent X-Guard D20-XXX570A	kpl
10360023765	Liukuovi Min K2300mm x L5700mm	Axellent X-Guard D20-XXX570B	kpl

X-Guard 2-Osainen liukuovi yläkiskolla ja keskilukolla

Axellent on yksi Euroopan johtavista konesuojaverkkojen valmistajista. Tämä tuotesarja on Konedirektiivi 2006/42/EY mukainen. Voit rakentaa yksinkertaisen aidan pylväistä, verkkoelementeistä ja ovesta. Vaihtoehtoisesti voitte toimittaa ruutupaperiirroksen tai cad pohjakuvan, jonka pohjalta luomme tarjouksen.

Liukuovissa toimitetaan vain saranat/raamit, joten ovipaketin lisäksi tarvitaan verkkoelementti ja lukko. Ovileveys määräytyy siis sen mukaan, minkä verkkoelementin valitset. Kohteet missä tarvitaan suurta avautumaa, ja halutaan että ovi avautuu vasemmalle ja oikealle, voidaan käyttää näitä liukuovia. Yli 2300mm korkeille aidoille on omat pakettinsa. Toimitusaika 2vk.



Tuotekoodi	Tuotenimi	Tekninen nimi	Yks.
10360023766	Liukuovi Max K2300mm x L2900mm KL	Axellent X-Guard D22-XXX290A	kpl
10360023767	Liukuovi Min K2300mm x L2900mm KL	Axellent X-Guard D22-XXX290B	kpl
10360023768	Liukuovi Max K2300mm x L5900mm KL	Axellent X-Guard D22-XXX590A	kpl
10360023769	Liukuovi Min K2300mm x L5900mm KL	Axellent X-Guard D22-XXX590B	kpl

X-Guard 3-Osaiset liukuovet 3-osaisella yläkiskolla

Axelent on yksi Euroopan johtavista konesuojaverkkojen valmistajista. Tämä tuotesarja on Konedirektiivi 2006/42/EY mukainen. Voit rakentaa yksinkertaisen aidan pylväistä, verkkoelementeistä ja ovesta. Vaihtoehtoisesti voitte toimittaa ruutupaperipiirroksen tai cad pohjakuvan, jonka pohjalta luomme tarjouksen.

Liukuovissa toimitetaan vain saranat/raamit, joten ovipaketin lisäksi tarvitaan verkkoelementti ja lukko. Ovileveys määräytyy siis sen mukaan, minkä verkkoelementin valitset. Kohteet missä tarvitaan suurta avautumaa, mutta missä ei ole sivulla tilaa, voidaan käyttää 2 tai 3 osaisia liukuovia. Maksimi avautuma on kolmiosaisena 4,5m, kun käytetään L1500 elementtejä. Toimitusaika 2vk



Tuotekoodi	Tuotenimi	Tekninen nimi	Yks.
10360023772	Liukuovi K2000mm x 1500mm x 3 Vasen	Axelent X-Guard D23-200450L	kpl
10360023773	Liukuovi K2000mm x 1500mm x 3 Oikea	Axelent X-Guard D23-200450R	kpl
10360023776	Liukuovi K2300mm x 1500mm x 3 Vasen	Axelent X-Guard D23-230450L	kpl
10360023777	Liukuovi K2300mm x 1500mm x 3 Oikea	Axelent X-Guard D23-230450R	kpl

X-Guard 1-Osainen liukuovi ilman yläkisko

Axelent on yksi Euroopan johtavista konesuojaverkkojen valmistajista. Tämä tuotesarja on Konedirektiivi 2006/42/EY mukainen. Voit rakentaa yksinkertaisen aidan pylväistä, verkkoelementeistä ja ovesta. Vaihtoehtoisesti voitte toimittaa ruutupaperipiirroksen tai cad pohjakuvan, jonka pohjalta luomme tarjouksen. Liukuovissa toimitetaan vain saranat/raamit, joten ovipaketin lisäksi tarvitaan verkkoelementti ja lukko. Ovileveys määräytyy siis sen mukaan, minkä verkkoelementin valitset. Kohteet missä tarvitaan suurta avautumaa, mutta missä ei ole sivulla tilaa, voidaan käyttää kaksi- tai kolmeosaisia liukuovia. Maksimi avautuma on kolmiosaisena 4,5 m, kun käytetään L1500 elementtejä.

K2300 x 2900 mm ovessa käytetään vain 70x70 pylväitä, muissa voidaan käyttää normaaleita 50x50 pylväitä.

Toimitusaika 2vk

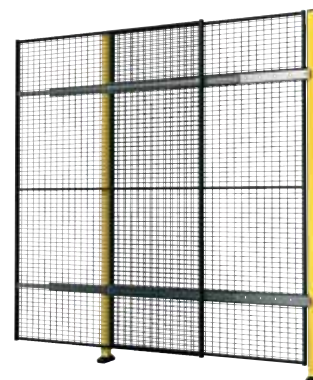

Tuotekoodi	Tuotenimi	Tekninen nimi	Yks.
10360037998	Liukuovi Max K2300 x 900mm	Axelent X-Guard D26-XXX090	kpl
10360037999	Liukuovi Max K2300 x 1400mm	Axelent X-Guard D26-XXX140	kpl
10360039751	Liukuovi Max K2300 x 2900mm	Axelent X-Guard D46-XXX290	kpl

X-Guard 2-Osainen liukuovi keskilukolla ilman yläkisko

Axelent on yksi Euroopan johtavista konesuojaverkkojen valmistajista. Tämä tuotesarja on Konedirektiivi 2006/42/EY mukainen. Voit rakentaa yksinkertaisen aidan pylväistä, verkkoelementeistä ja ovesta. Vaihtoehtoisesti voitte toimittaa ruutupaperipiirroksen tai cad pohjakuvan, jonka pohjalta luomme tarjouksen. Liukuovissa toimitetaan vain saranat/raamit, joten ovipaketin lisäksi tarvitaan verkkoelementti ja lukko. Ovileveys määräytyy siis sen mukaan, minkä verkkoelementin valitset. Kohteisiin missä tarvitaan suurta avautumaa ja minne halutaan, että sisälle kulku on mahdollista myös korkeilla trukeilla, voidaan käyttää liukuovia teleskooppikiskoilla. Avautuma on 6 m ja maksimi aitakorkeus on 2,3 m.

Tätä ovipakettia voi käyttää vain 70x70 pylväillä. Toimitusaika 2vk



Tuotekoodi	Tuotenimi	Tekninen nimi	Yks.
10360039750	Liukuovi K2300 x 3000mm x 2 KL	Axelent X-Guard D47-XXX580	kpl

X-Guard Kahvat ja lukot

X-Guard Riippulukkohelat

Axelent on yksi Euroopan johtavista konesuojaverkkojen valmistajista. Tämä tuotesarja on Konedirektiivi 2006/42/EY mukainen. Voit rakentaa yksinkertaisen aidan pylväistä, verkkoelementeistä ja ovesta. Vaihtoehtoisesti voitte toimittaa ruutupaperipiirroksen tai cad pohjakuvan, jonka pohjalta luomme tarjouksen.

Riippulukkohelat on yksinkertainen ja edullinen tapa estää kulku aidan sisäpuolelle.

Toimitusaika 2vk.

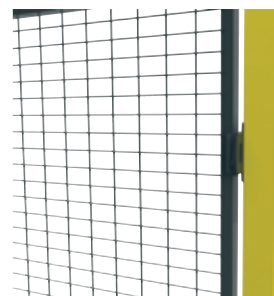

Tuotekoodi	Tuotenimi	Tekninen nimi	Yks.
10360021933	Riippulukkohelat Liukuoviin	Axelent X-Guard L20-00-0	kpl
10360023792	Riippulukkohelat Käyntiovi vas/oik	Axelent X-Guard L10-00-0	kpl
10360023793	Riippulukkohelat Liukuoviin vas/oik	Axelent X-Guard L22-00-0	kpl

X-Guard Jousilukot

Axelent on yksi Euroopan johtavista konesuojaverkkojen valmistajista. Tämä tuotesarja on Konedirektiivi 2006/42/EY mukainen. Voit rakentaa yksinkertaisen aidan pylväistä, verkkoelementeistä ja ovesta. Vaihtoehtoisesti voitte toimittaa ruutupaperipiirroksen tai cad pohjakuvan, jonka pohjalta luomme tarjouksen.

Axelent jousilukot on yksinkertainen ja edullinen tapa mahdollistaa kulku aidan sisäpuolelle. Ei lukkoa.

Toimitusaika 2vk.

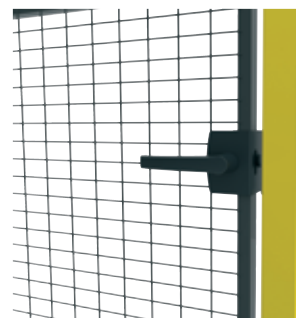

Tuotekoodi	Tuotenimi	Tekninen nimi	Yks.
10360021957	Jousilukko Saranaoviin vasen/oikea	Axelent X-Guard L10-05-0	kpl
10360021958	Jousilukko Liukuoviin vas/oik	Axelent X-Guard L20-05-0	kpl
10360023794	Jousilukko Liukuoviin vas/oik KL	Axelent X-Guard L22-05-0	kpl

X-Guard Salpalukot

Axelent on yksi Euroopan johtavista konesuojaverkkojen valmistajista. Tämä tuotesarja on Konedirektiivi 2006/42/EY mukainen. Voit rakentaa yksinkertaisen aidan pylväistä, verkkoelementeistä ja ovesta. Vaihtoehtoisesti voitte toimittaa ruutupaperipiirroksen tai cad pohjakuvan, jonka pohjalta luomme tarjouksen.

Vaihtoehtoinen lukko x-lukolle ja suosittelemamme kahvavaihtoehto. Lisävarusteena lukkopesä 2:lla avaimella. Soveltuu käytettäväksi kytkimien kanssa.

Toimitusaika 2vk.

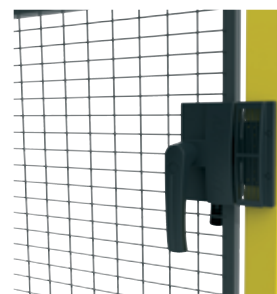

Tuotekoodi	Tuotenimi	Tekninen nimi	Yks.
10360025987	Syl. lukon lukkopesä kahvan tilalle	Axelent X-Guard L10-05-3	kpl
10360026035	Salpalukko käyntioveen vasen/oikea	Axelent X-Guard L10-05-2	kpl
10360026037	Salpalukko liukuoveen vasen/oikea	Axelent X-Guard L20-05-2	kpl

X-Guard Sylinterilukot

Axelent on yksi Euroopan johtavista konesuojaverkkojen valmistajista. Tämä tuotesarja on Konedirektiivi 2006/42/EY mukainen. Voit rakentaa yksinkertaisen aidan pylväistä, verkkoelementeistä ja ovesta. Vaihtoehtoisesti voitte toimittaa ruutupaperipiirroksen tai cad pohjakuvan, jonka pohjalta luomme tarjouksen.

Sylinterilukkorunko. Lukko, 10360026114

Jos haluat kuvan mukaisen, avaimella lukittavan lukon, on eurosylinterilukko (10360026114) tilattava myös. Nämä lukot eivät sovi käytettäväksi muovielementtien kanssa.

Toimitusaika 2vk



Tuotekoodi	Tuotenimi	Tekninen nimi	Yks.
10360039741	Sylinterilukko käyntiovelle oikea	Axelent X-Guard XIT-R01-101	kpl
10360039742	Sylinterilukko käyntiovelle vasen	Axelent X-Guard XIT-L01-101	kpl
10360039743	Sylinterilukko liukuovelle oikea	Axelent X-Guard XIT-R01-301	kpl
10360039744	Sylinterilukko liukuovelle vasen	Axelent X-Guard XIT-L01-301	kpl

X-Guard Sylinterilukot paniikkilukolla

Axelent on yksi Euroopan johtavista konesuojaverkkojen valmistajista. Tämä tuotesarja on Konedirektiivi 2006/42/EY mukainen. Voit rakentaa yksinkertaisen aidan pylväistä, verkkoelementeistä ja ovesta. Vaihtoehtoisesti voitte toimittaa ruutupaperipiirroksen tai cad pohjakuvan, jonka pohjalta luomme tarjouksen.

Jos haluat kuvan mukaisen, avaimella lukittavan lukon, on eurosylinterilukko (10360026114) tilattava myös. Nämä lukot eivät sovi käytettäväksi muovielementtien kanssa.

Toimitusaika 2vk



Tuotekoodi	Tuotenimi	Tekninen nimi	Yks.
10360039745	Paniikkilukko käyntiovelle oikea	Axelent X-Guard XIT-R02-101	kpl
10360039746	Paniikkilukko käyntiovelle vasen	Axelent X-Guard XIT-L02-101	kpl

X-Guard X-lukot

Axelent on yksi Euroopan johtavista konesuojaverkkojen valmistajista. Tämä tuotesarja on Konedirektiivi 2006/42/EY mukainen. Voit rakentaa yksinkertaisen aidan pylväistä, verkkoelementeistä ja ovesta. Vaihtoehtoisesti voitte toimittaa ruutupaperipiirroksen tai cad pohjakuvan, jonka pohjalta luomme tarjouksen.

Yleisimmin käytetty lukko kytkimille. Toimitusaika 2vk.



Tuotekoodi	Tuotenimi	Tekninen nimi	Yks.
10360021836	X-Lukko Vasen	Axelent X-Guard L66-20-L	kpl
10360021837	X-Lukko Oikea	Axelent X-Guard L66-20-R	kpl
10360023796	X-Lukko Vasen kytkimelle B-614	Axelent X-Guard L66-21-L	kpl
10360023797	X-Lukko Oikea kytkimelle B-614	Axelent X-Guard L66-21-R	kpl

X-Guard Turvakytkimet

Axelent on yksi Euroopan johtavista konesuojaverkkojen valmistajista. Tämä tuotesarja on Konedirektiivi 2006/42/EY mukainen. Voit rakentaa yksinkertaisen aidan pylväistä, verkkoelementeistä ja ovesta. Vaihtoehtoisesti voitte toimittaa ruutupaperipiirroksen tai cad pohjakuvan, jonka pohjalta luomme tarjouksen.

Jos erikseen ei mainita, toimitamme B-507.

Laaja valikoima erilaisia kytkimiä eri tarkoituksiin. Toimitusaika 2vk.



Tuotekoodi	Tuotenimi	Tekninen nimi	Yks.
10360039423	Kytkin SensaGuard II 25x88 0,2m	Axelent B-507	kpl
10360038964	Kytkin Allen-Bradley SensaGuard II	Axelent B-503 25x88 non-contact M12	kpl
10360023737	Kytkin Telemecanique XCS-TE 7311	Axelent X-Guard B-300	kpl
10360023738	Kytkin Telemecanique XCS A 701	Axelent X-Guard B-301	kpl
10360023739	Kytkin Telemecanique XCS E 7311	Axelent X-Guard B-302	kpl
10360023740	Kytkin Telemecanique XCS TA 791	Axelent X-Guard B-303	kpl
10360023742	Kytkin Guardmaster TLS2-GD2	Axelent X-Guard B-500	kpl
10360023743	Kytkin Guardmaster Trojan 5	Axelent X-Guard B-501	kpl
10360023745	Kytkin Siemens 3SE51120QV10 Teräs	Axelent X-Guard B-610	kpl
10360023746	Kytkin Siemens 3SE52320QV40 Muovi	Axelent X-Guard B-611	kpl
10360023747	Kytkin Siemens 3SE5312OSB11 Teräs	Axelent X-Guard B-612	kpl
10360023748	Kytkin Siemens 3SE5312OSD11 Teräs	Axelent X-Guard B-613	kpl
10360023749	Kytkin Siemens 3SE53121SG11 Teräs	Axelent X-Guard B-614	kpl
10360023799	Kytkin Telemecanique XCS Z01	Axelent X-Guard N-3-01	kpl
10360023800	Kytkin Telemecanique XCS Z02	Axelent X-Guard N-3-02	kpl
10360023801	Kytkin Telemecanique XCS Z11	Axelent X-Guard N-3-03	kpl
10360023802	Kytkin Telemecanique	Axelent X-Guard N-3-04	kpl
10360023803	Kytkin Guardmaster Standard	Axelent X-Guard N-5-01	kpl
10360023804	Kytkin Guardmaster Pikal. Trojan 5	Axelent X-Guard N-5-02	kpl
10360023805	Kytkin Siemens 3SX3 218	Axelent X-Guard N-6-04	kpl
10360023806	Kytkin Siemens 3SE5 000-0AV02	Axelent X-Guard N-6-12	kpl
10360023807	Kytkin Siemens 3SE5 000-0AV03	Axelent X-Guard N-6-13	kpl

X-Guard Kiinnityssarjat turvakytkimille

Axelent on yksi Euroopan johtavista konesuojaverkkojen valmistajista. Tämä tuotesarja on Konedirektiivi 2006/42/EY mukainen. Voit rakentaa yksinkertaisen aidan pylväistä, verkkoelementeistä ja ovesta. Vaihtoehtoisesti voitte toimittaa ruutupaperipiirroksen tai cad pohjakuvan, jonka pohjalta luomme tarjouksen.

Laaja valikoima erilaisia kiinnityssarjoja eri tarkoituksiin.

Toimitusaika 2vk.



Tuotekoodi	Tuotenimi	Tekninen nimi	Yks.
10360023838	Turvalukon kiin.srj käyntioveen	Axelent X-Guard T10-01	kpl
10360023839	Turvalukon kiin.srj liukuoveen	Axelent X-Guard T10-02	kpl
10360024644	Turvalukon kiin.srj liukuoveen	Axelent X-Guard T10-20	kpl
10360025989	Kiin.srj. kosket.vap. kytkin liukuo	Axelent X-Guard T10-21 18mm	kpl
10360025994	Kiin.srj. Euchner MGB käynti/liukuo	Axelent X-Guard T10-30	kpl
10360025995	Kiin.srj. kosket.vap. kytkin käynti	Axelent X-Guard T10-11	kpl
10360026013	Kiin.srj. Euchner kytkimelle käynti	Axelent X-Guard T10-12	kpl
10360026014	Kiin.srj. kytkimelle liukuovelle	Axelent X-Guard T10-20	kpl

X-Guard Kahva

Kun ovesta käytetään riippulukkoheleloja, tulee tilata myös kahva.

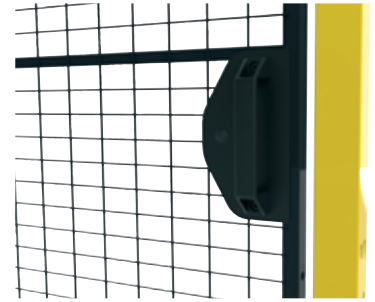

Tuotekoodi	Tuotenimi	Tekninen nimi	Yks.
10360039780	Kahva oveen	Axelent T01-22	kpl

X-Guard Yleistarvikkeet

X-Guard X-Key

Axelent on yksi Euroopan johtavista konesuojaverkkojen valmistajista. Tämä tuotesarja on Konedirektiivi 2006/42/EY mukainen. Voit rakentaa yksinkertaisen aidan pylväistä, verkkoelementeistä ja ovesta. Vaihtoehtoisesti voitte toimittaa ruutupaperipiirroksen tai cad pohjakuvan, jonka pohjalta luomme tarjouksen.

X-key:n avulla avaat elementit pylväistä. Jokaisen aitakokonaisuuden mukana tulee yksi ilmainen avain.

Toimitusaika 2vk.



Tuotekoodi	Tuotenimi	Tekninen nimi	Yks.
10360023816	X-Key Avain elementtien avaamiseen	Axelent X-Guard T00-00	kpl

X-Guard Kulmasarja

Axelent on yksi Euroopan johtavista konesuojaverkkojen valmistajista. Tämä tuotesarja on Konedirektiivi 2006/42/EY mukainen. Voit rakentaa yksinkertaisen aidan pylväistä, verkkoelementeistä ja ovesta. Vaihtoehtoisesti voitte toimittaa ruutupaperipiirroksen tai cad pohjakuvan, jonka pohjalta luomme tarjouksen.

Kulmasarjat kiinnitetään pylväisiin kun halutaan tehdä vapaavalintaisia kulmia.

Toimitusaika 2vk.



Tuotekoodi	Tuotenimi	Tekninen nimi	Yks.
10360023823	Kulma-asennussarja 0 - 180ast	Axelent X-Guard T01-01	kpl

X-Guard Contour verkkoelementit kulmakäyttöön

Axelent on yksi Euroopan johtavista konesuojaverkkojen valmistajista. Tämä tuotesarja on Konedirektiivi 2006/42/EY mukainen. Voit rakentaa yksinkertaisen aidan pylväistä, verkkoelementeistä ja ovesta. Vaihtoehtoisesti voitte toimittaa ruutupaperipiirroksen tai cad pohjakuvan, jonka pohjalta luomme tarjouksen.

Contour kulmasarjojen avulla voit tehdä pyöreitä kulmia aitaasi.

Toimitusaika 2vk.



Tuotekoodi	Tuotenimi	Tekninen nimi	Yks.
10360026040	K1300 45ast	Axelent X-Guard Contour W32R45-130	kpl
10360026041	K1300 90ast	Axelent X-Guard Contour W32R90-130	kpl
10360026044	K1900 45ast	Axelent X-Guard Contour W32R45-190	kpl
10360026045	K1900 90ast	Axelent X-Guard Contour W32R90-190	kpl
10360026046	K2200 45ast	Axelent X-Guard Contour W32R45-220	kpl
10360026047	K2200 90ast	Axelent X-Guard Contour W32R90-220	kpl

X-Guard Ovimagneetti

Axelent on yksi Euroopan johtavista konesuojaverkkojen valmistajista. Tämä tuotesarja on Konedirektiivi 2006/42/EY mukainen. Voit rakentaa yksinkertaisen aidan pylväistä, verkkoelementeistä ja ovesta. Vaihtoehtoisesti voitte toimittaa ruutupaperipiirroksen tai cad pohjakuvan, jonka pohjalta luomme tarjouksen.

Magneetin avulla esim. liukuovi, johon ei haluta lukkoa, saadaan pidettyä kiinni.

Toimitusaika 2vk.



Tuotekoodi	Tuotenimi	Tekninen nimi	Yks.
10360025984	Ovimagneetti	Axelent X-Guard T01-08	kpl

X-Guard Axelent erikoisvärilisät

Axelent on yksi Euroopan johtavista konesuojaverkkojen valmistajista. Tämä tuotesarja on Konedirektiivi 2006/42/EY mukainen. Voit rakentaa yksinkertaisen aidan pylväistä, verkkoelementeistä ja ovesta. Vaihtoehtoisesti voitte toimittaa ruutupaperipiirroksen tai cad pohjakuvan, jonka pohjalta luomme tarjouksen.

Verkkoja ja pylväitä saadaan maalattua erivärisiksi. Pyydä tarjous erikseen haluamastasi väristä.

Toimitusaika 5vk.



Tuotekoodi	Tuotenimi	Tekninen nimi	Yks.
10360024414	Erikoisvärilisiä RAL 1018 Keltainen	Axelent RAL1018	kpl
10360024415	Erikoisvärilisiä RAL 5005 Sininen	Axelent RAL5005	kpl
10360024416	Erikoisvärilisiä RAL 9011 Musta	Axelent RAL9011	kpl
10360024417	Erikoisvärilisiä RAL 9018 Harmaa	Axelent RAL9018	kpl
10360039772	Erikoisvärilisiä RAL 3020 Punainen	Axelent RAL3020	kpl

X-Guard Katkaisupaketit

Axelent on yksi Euroopan johtavista konesuojaverkkojen valmistajista. Tämä tuotesarja on Konedirektiivi 2006/42/EY mukainen. Voit rakentaa yksinkertaisen aidan pylväistä, verkkoelementeistä ja ovesta. Vaihtoehtoisesti voitte toimittaa ruutupaperipiirroksen tai cad pohjakuvan, jonka pohjalta luomme tarjouksen.

Katkaisupakettien ansiosta voit leikata verkkoelementit haluamallasi tavalla.

Toimitusaika 2vk.



Tuotekoodi	Tuotenimi	Tekninen nimi	Yks.
10360023785	Katkaisupaketti Vaakasuunta L1500	Axelent X-Guard KH-3-150 Sis. Kiin.	kpl
10360023786	Katkaisupaketti Vaakasuunta L1500	Axelent X-Guard KH-3-150B	kpl
10360023788	Katkaisupaketti Pystysuunta K750	Axelent X-Guard KV-3-075	kpl
10360023789	Katkaisupaketti Pystysuunta K1300	Axelent X-Guard KV-3-130	kpl
10360023790	Katkaisupaketti Pystysuunta K1900	Axelent X-Guard KV-3-190	kpl
10360023791	Katkaisupaketti Pystysuunta K2200	Axelent X-Guard KV-3-220	kpl

X-Guard Täytepellit

Täytepellien ansiosta voit täyttää esim. verkon ja pylvään väliset raot. T02 soveltuvat kahden pylvään väliseen täyttämiseen. T04 on tarkoitettu kuvan mukaiseen täyttämiseen, eli elementin ja pylvään. Tilauksesta myös täytepalat elementistä lattiaan.

Toimitusaika 5vk.



Tuotekoodi	Tuotenimi	Tekninen nimi	Yks.
10360023828	Täytepelletti K750 x L40mm Musta	Axelent X-Guard T02-3-07504	kpl
10360023829	Täytepelletti K750 x L70mm Musta	Axelent X-Guard T02-3-07507	kpl
10360023830	Täytepelletti K1300 x L40mm Musta	Axelent X-Guard T02-3-13004	kpl
10360023831	Täytepelletti K1300 x L70mm Musta	Axelent X-Guard T02-3-13007	kpl
10360023832	Täytepelletti K1900 x L40mm Musta	Axelent X-Guard T02-3-19004	kpl
10360023833	Täytepelletti K1900 x L70mm Musta	Axelent X-Guard T02-3-19007	kpl
10360023834	Täytepelletti K2200 x L40mm Musta	Axelent X-Guard T02-3-22004	kpl
10360023835	Täytepelletti K2200 x L70mm Musta	Axelent X-Guard T02-3-22007	kpl

2:n Käyntioven kulma-asennussarja

Axelent on yksi Euroopan johtavista konesuojaverkkojen valmistajista. Tämä tuotesarja on Konedirektiivi 2006/42/EY mukainen. Voit rakentaa yksinkertaisen aidan pylväistä, verkkoelementeistä ja ovesta. Vaihtoehtoisesti voitte toimittaa ruutupaperipiirroksen tai cad pohjakuvan, jonka pohjalta luomme tarjouksen.

Kun on tarve laittaa kaksi käyntiovea kulma-asennukseen, tämän kiinnityspaketin ansiosta se onnistuu.

Toimitusaika 2vk.

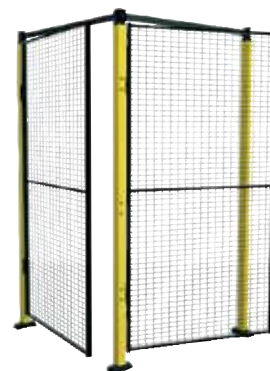

Tuotekoodi	Tuotenimi	Tekninen nimi	Yks.
10360023826	2 Käyntioven kulma-asennussarja	Axelent X-Guard T01-05	kpl

Verkkoelementin kiinnityspaketti valinnanvaraiseen sijoitukseen

Axelent on yksi Euroopan johtavista konesuojaverkkojen valmistajista. Tämä tuotesarja on Konedirektiivi 2006/42/EY mukainen. Voit rakentaa yksinkertaisen aidan pylväistä, verkkoelementeistä ja ovesta. Vaihtoehtoisesti voitte toimittaa ruutupaperipiirroksen tai cad pohjakuvan, jonka pohjalta luomme tarjouksen.

Kun haluat asettaa verkkoelementin vapaavalintaiseen kohtaan, tämä paketti sisältää tarvittavat kiinnikkeet.

Toimitusaika 2vk.



Tuotekoodi	Tuotenimi	Tekninen nimi	Yks.
10360023784	Verkkoelementin Kiinnityspaketti	Axelent X-Guard K1-01	kpl
10360039852	Elementin yläosan kiinnityspaketti	Axelent K1-03	kpl

Vaatimustenmukaisuusvakuutus

Axelent on yksi Euroopan johtavista konesuojaverkkojen valmistajista. Tämä tuotesarja on Konedirektiivi 2006/42/EY mukainen. Voit rakentaa yksinkertaisen aidan pylväistä, verkkoelementeistä ja ovesta. Vaihtoehtoisesti voitte toimittaa ruutupaperipiirroksen tai cad pohjakuvan, jonka pohjalta luomme tarjouksen.

Jokaisen lähetyksen mukana tulee sertifiikaattilevy, joka on kiinnitettävä aitaan.



Tuotekoodi	Tuotenimi	Tekninen nimi	Yks.
10360037993	Vaatimustenmukaisuusvakuutus	Axelent X-Guard DOC-01	kpl

Ruuvipakkaus elementti-elementti

Kahden elementin yhteenliittämistä varten.



Tuotekoodi	Tuotenimi	Tekninen nimi	Yks.
10360038276	Ruuvipakkaus elementti - elementti	Axellent X-Guard B20-2E	kpl

Kaapelikourut

Axellent on yksi Euroopan johtavista konesuojaverkkojen valmistajista. Tämä tuotesarja on Konedirektiivi 2006/42/EY mukainen. Voit rakentaa yksinkertaisen aidan pylväistä, verkkoelementeistä ja ovesta. Vaihtoehtoisesti voitte toimittaa ruutupaperipiirroksen tai cad pohjakuvan, jonka pohjalta luomme tarjouksen. Kaapelikourun ansiosta kaapelit saadaan ohjattua järjestyksessä. Paljon eri mittoja ja kokoja. Toimitusaika 2vk.



Tuotekoodi	Tuotenimi	Tekninen nimi	Yks.
10360038965	Kaapelikouru X-Tray Mini 30x22	Axellent 1152-120 L=1200mm sinkitty	kpl

X-Guard pylvään aluslevysarja

Axellent on yksi Euroopan johtavista konesuojaverkkojen valmistajista. Tämä tuotesarja on Konedirektiivi 2006/42/EY mukainen. Voit rakentaa yksinkertaisen aidan pylväistä, verkkoelementeistä ja ovesta. Vaihtoehtoisesti voitte toimittaa ruutupaperipiirroksen tai cad pohjakuvan, jonka pohjalta luomme tarjouksen.

Aluslevysarjan T01-04 avulla voidaan tasata X-Guard pylväiden korkeuseroja.

Toimitusaika 2vk.



Tuotekoodi	Tuotenimi	Tekninen nimi	Yks.
10360023825	Pylväs Aluslevysarja 2x2mm + 1x6mm	Axellent X-Guard T01-04	kpl

Verkkoelementin läpiviennin reunakuminauha



Tuotekoodi	Tuotenimi	Tekninen nimi	Yks.
10360039774	Läpiviennin reunakuminauha 2m	Axellent X-Guard 10-9841	kpl

Varastoverkkoseinät X-Store

X-Store Pylväät	568
X-Store Verkkoelementit	568
X-Store Ovet	569
X-Store Lukot	571
X-Store Yleistarvikkeet	572

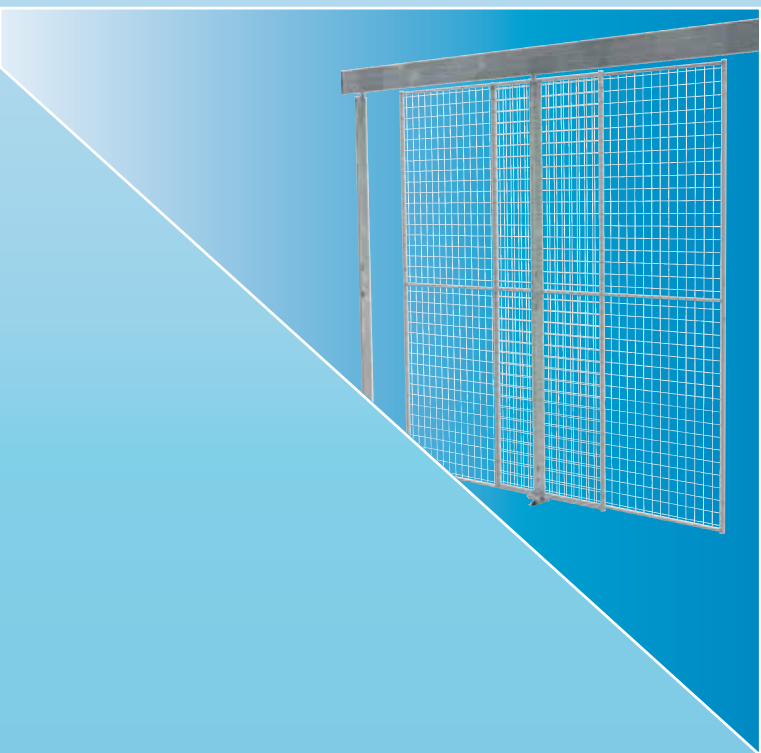
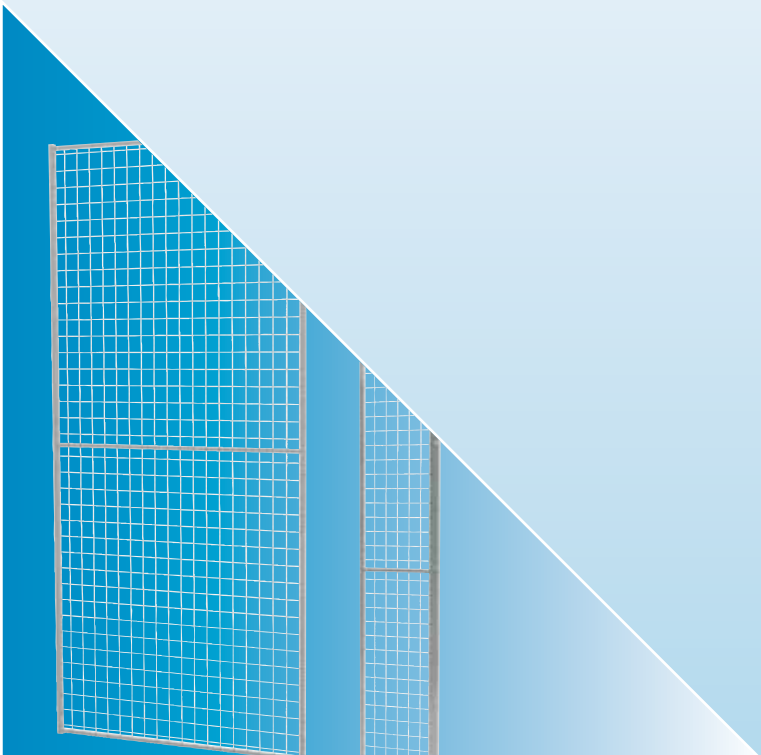

X-Store Pylväät

X-Store Pylväät L70 x S25

Sinkittyjä pylväitä on kahta kokoa, 1100mm korkea tai 2250mm korkea. Voit myös jatkaa pylväiden eli aidan korkeutta 1100mm ja 2200mm korkeilla pidennysosilla. Pylväät sisältävät valmiiksi jalat.

Toimitusaika 2vk



Tuotekoodi	Tuotenimi	Tekninen nimi	Yks.
10360038034	Pylväs K1150 x L70 x S25	Axellent X-Store P65-115 Sinkitty	kpl
10360038035	Pylväs K2250 x L70 x S25	Axellent X-Store P65-225 Sinkitty	kpl

X-Store Pylvään pidennysosa L70xS25

Sinkittyjä pidennyspylväitä on kahta kokoa, 1150mm korkea tai 2250mm korkea. Näillä pylväillä voit jatkaa pylväiden eli aidan korkeutta 1100mm ja 2200mm korkeilla pidennysosilla.

Toimitusaika 2vk



Tuotekoodi	Tuotenimi	Tekninen nimi	Yks.
10360038036	Pylvään pidennysosa K1100 x L70xS25	Axellent X-Store E65-110 Sinkitty	kpl
10360038037	Pylvään pidennysosa K2200 x L70xS25	Axellent X-Store E65-220 Sinkitty	kpl

X-Store Verkkoelementit

X-Store Verkkoelementti K1100

Verkkoelementtejä, jotka kiinnittyvät suoraan pylväisiin, on saatavilla kahta koreutta: 1100mm ja 2200mm. Verkon alle jää 50mm siivoursako.

Pystysuorat langat Ø 3,0mm

Vaakasuurat langat Ø 2,5mm

Silmäkoko 50 x 60mm

Pintakäsittely: Fosfatointi / Epoksimaali

Toimitusaika 2vk

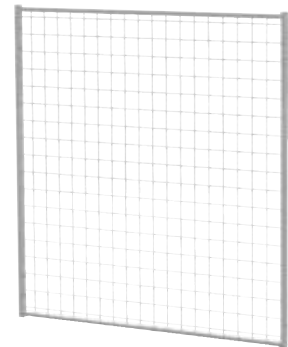

Tuotekoodi	Tuotenimi	Tekninen nimi	Yks.
10360038038	Verkkoelementti K1100 x L250	Axellent X-Store 402-110-025 Harmaa	kpl
10360038039	Verkkoelementti K1100 x L400	Axellent X-Store 402-110-040 Harmaa	kpl
10360038040	Verkkoelementti K1100 x L700	Axellent X-Store 402-110-070 Harmaa	kpl
10360038041	Verkkoelementti K1100 x L1000	Axellent X-Store 402-110-100 Harmaa	kpl
10360038042	Verkkoelementti K1100 x L1200	Axellent X-Store 402-110-120 Harmaa	kpl
10360038043	Verkkoelementti K1100 x L1500	Axellent X-Store 402-110-150 Harmaa	kpl

X-Store Verkkoelementti K2200

Verkkoelementtejä, jotka kiinnittyvät suoraan pylväisiin, on saatavilla kahta koreutta:

1100mm ja 2200mm. Verkon alle jää 50mm siivousrako.

Pystysuorat langat Ø 3,0mm

Vaakasuoran langat Ø 2,5mm

Silmäkoko 50 x 60mm

Pintakäsittely: Fosfatoiini / Epoksimaali

Toimitusaika 2vk

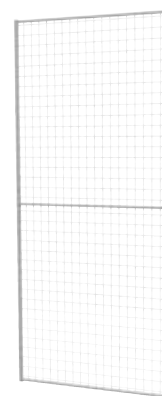

Tuotekoodi	Tuotenimi	Tekninen nimi	Yks.
10360038044	Verkkoelementti K2200 x L250	Axelent X-Store 402-220-025 Harmaa	kpl
10360038045	Verkkoelementti K2200 x L400	Axelent X-Store 402-220-040 Harmaa	kpl
10360038046	Verkkoelementti K2200 x L700	Axelent X-Store 402-220-070 Harmaa	kpl
10360038047	Verkkoelementti K2200 x L1000	Axelent X-Store 402-220-100 Harmaa	kpl
10360038048	Verkkoelementti K2200 x L1200	Axelent X-Store 402-220-120 Harmaa	kpl
10360038049	Verkkoelementti K2200 x L1500	Axelent X-Store 402-220-150 Harmaa	kpl

X-Store Ovet

X-Store Käyntiovet

Käyntiovipaketti sisältää kaiken muun paitsi, elementin. Käyntiovipaketin lisäksi tarvitsset

verkkoelementin, eli jos ovileveys halutaan 1000mm, valitaan 1000mm elementti.

Toimitusaika 2vk



Tuotekoodi	Tuotenimi	Tekninen nimi	Yks.
10360038050	Käyntiovi K2200 x Max L1500	Axelent X-Store 710-220-150	kpl
10360038051	Käyntiovi K3300 x Max L1500	Axelent X-Store 710-330-150	kpl

X-Store Parikäyntiovet

Parikäyntiovipaketti sisältää kaiken muun paitsi, elementin.
Parikäyntiovipaketin lisäksi tarvittavat verkkoelementit, eli jos ovileveys halutaan 1000mm X 2kpl, valitaan 1000mm elementti X 2kpl.
Toimitusaika 2vk



Tuotekoodi	Tuotenimi	Tekninen nimi	Yks.
10360038052	Parikäyntiovi K2200 x Max L3000	Axelent X-Store 712-220-300	kpl
10360038053	Parikäyntiovi K3300 x Max L3000	Axelent X-Store 712-330-300	kpl

X-Store Liukuovet 1-osaiset

Liukuovipaketti sisältää kaiken muun paitsi, elementin.
Liukuovipaketin lisäksi tarvittavat verkkoelementit.
Toimitusaika 2vk

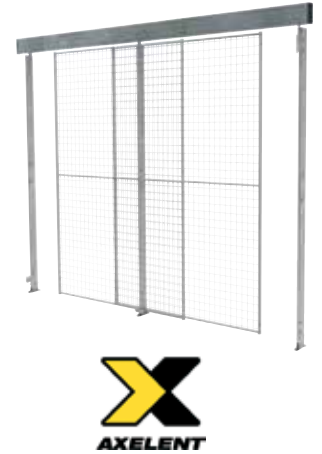

Tuotekoodi	Tuotenimi	Tekninen nimi	Yks.
10360038054	Liukuovi 1-Os K2200 x Max L1500	Axelent X-Store 810-220-150	kpl
10360038055	Liukuovi 1-Os K3300 x Max L1500	Axelent X-Store 810-330-150	kpl
10360038056	Liukuovi 1-Os K2200 x Max L3000	Axelent X-Store 810-220-300	kpl
10360038057	Liukuovi 1-Os K3300 x Max L3000	Axelent X-Store 810-330-300	kpl

X-Store Liukuovet 2-osaiset

Liukuovipaketti sisältää kaiken muun paitsi, elementin.
Liukuovipaketin lisäksi tarvittavat verkkoelementit.
Toimitusaika 2vk



Tuotekoodi	Tuotenimi	Tekninen nimi	Yks.
10360038058	Liukuovi 2-Os K2200 x Max 2 x L2900	Axelent X-Store 814-220-290	kpl
10360038059	Liukuovi 2-Os K3300 x Max 2 x L2900	Axelent X-Store 814-330-290	kpl

X-Store Lukot

X-Store Riippulukko paketit

Riippulukkopaketit käynti ja parikäyntioville.
Toimitusaika 2vk



Tuotekoodi	Tuotenimi	Tekninen nimi	Yks.
10360038060	Riippulukko pkt Käyntioville	Axelent X-Store 75110	pak
10360038061	Riippulukko pkt Liukuoville	Axelent X-Store 85110	pak

X-Store Jousilukko paketit

Jousilukkopaketit käynti ja parikäyntioville.
Toimitusaika 2vk



Tuotekoodi	Tuotenimi	Tekninen nimi	Yks.
10360038062	Jousilukko Käyntioville	Axelent X-Store 75112	kpl
10360038063	Jousilukko Liukuoville	Axelent X-Store 85112	kpl

X-Store Sylinterilukko paketti

Paketin lisäksi tarvitset itse alla olevan lukkorungon, joka sisältää 3 avainta.
Toimitusmyyntinä



Tuotekoodi	Tuotenimi	Tekninen nimi	Yks.
10360038069	Sylinterilukko Vasen/Oikea	Axelent L66-10-2	pak
10360039805	Eurosylinterilukko 10-9545 Din18254	X-Store 10-9545	kpl

X-Store Yleistarvikkeet

X-Store Kulma-asennussarja 90ast.

Jos tarvetta on rakentaa 90 asteen kulma aitaa, tarvitaan helasetti.
Toimitusaika 2vk



Tuotekoodi	Tuotenimi	Tekninen nimi	Yks.
10360038064	Kulma-Asennussarja 1pak/3kpl	Axelent X-Store 95001	pak

X-Store Kulma-asennussarja 180ast.

Jos tarvetta on rakentaa 0- 180 asteen kulma aitaa, tarvitaan helasetti.
Toimitusaika 2vk



Tuotekoodi	Tuotenimi	Tekninen nimi	Yks.
10360038065	Kulma-Asennussarja 0 - 180 astetta	Axelent X-Store 95002	pak

X-Store Katkaisupaketit

Katkaisupakettien ansiosta voidaan elementti katkaista haluttuun mittaan.
Toimitusaika 2vk



Tuotekoodi	Tuotenimi	Tekninen nimi	Yks.
10360038066	Katkaisupaketti Vaakasuunta	Axelent X-Store KHS-6-150	pak
10360038067	Katkaisupaketti Pystysuunta K:1100	Axelent X-Store KVS-6-110	pak
10360038068	Katkaisupaketti Pystysuunta K:2200	Axelent X-Store KVS-6-220	pak

Henkilönostimet, moottoripöydät, myymälätuotteet

Henkilönostimet	574
Treston kevyt moottoripöytä	576
Myymäläkärryt, keräilyvaunut, ostoskärryt	580



Henkilönostimet

Henkilönostin sisäkäyttöön

Kotimainen säädettävä työtaso
Avainlipputuote
Huoltovapaa, vain kaasujousen vaihto 5 vuoden välein
Nostin ei tarvitse määräaikaistarkastuksia, koska voimanlähteenä on kaasujousi. AVIn päätös 2016/29388

Ominaisuudet
Kevyt käyttää
Automaattiset jarrut
Turvalajaiden kiinnityspaikat EN 280/2013 3kN voima
Lisävarusteena sormisuojat ja työkalulaatikot
Turvalliset, rihlatut portaat EN 1004/2004
Työtason koko 526 mm x 556 mm
Mahtuu myös kapeista vakiomittaisista oviaukoista
Ulkomitat LxSxK 728mm x 1198mm x 1970mm
Ulkomitat tukijalat ulkona LxSxK 1668mm x 1500mm x 1970mm
Ekologinen, hydraulioiljyvapaa
Max 150 Kg
Konedirektiivin 2006/42/EC sekä EN 280/2013 & EN 1004/2004 standardien mukainen
Valinnainen ATEX IIC T6 Gb -laiteluokitus mahdollistaa käytön ATEX 1 & 21 -tilaluokissa
CE-merkitty



Tuotekoodi	Tuotenimi	Tekninen nimi	Tason min korkeus m	Tason max korkeus m	Paino kg	Yks.
10360039140	Säädettävä työtaso IXOLIFT 400 S	Sisäkäyttöön	0,974	1,974	140	kpl
10360039929	Säädettävä työtaso IXOLIFT 400 S ATEX	Sisäkäyttöön	0,974	1,974	140	kpl

Henkilönostin sisäkäyttöön ilman tukijalkoja

Kotimainen säädettävä työtaso
Avainlipputuote
Huoltovapaa, vain kaasujousen vaihto 5 vuoden välein
Nostin ei tarvitse määräaikaistarkastuksia, koska voimanlähteenä on kaasujousi. AVIn päätös 2016/29388

Ominaisuudet
Sisältää painot sivuttaisvakavuuden varmistamiseksi
Automaattiset jarrut
Turvalajaiden kiinnityspaikat EN 280/2013 3kN voima
Lisävarusteena sormisuojat ja työkalulaatikot
Turvalliset, rihlatut portaat EN 1004/2004
Työtason koko 526 mm x 556 mm
Mahtuu myös kapeista vakiomittaisista oviaukoista
Ulkomitat LxSxK 728mm x 1198mm x 1970mm
Ekologinen, hydraulioiljyvapaa
Max 150 Kg
Konedirektiivin 2006/42/EC sekä EN 280/2013 & EN 1004/2004 standardien mukainen
Valinnainen ATEX IIC T6 Gb -laiteluokitus mahdollistaa käytön ATEX 1 & 21 -tilaluokissa
CE-merkitty



Tuotekoodi	Tuotenimi	Tekninen nimi	Tason min korkeus m	Tason max korkeus m	Paino kg	Yks.
10360039141	Säädettävä työtaso IXOLIFT 400 W	Sisäkäyttöön ilman tukijalkoja	0,974	1,974	228	kpl
10360039930	Säädettävä työtaso IXOLIFT 400 W ATEX	Sisäkäyttöön ilman tukijalkoja	0,974	1,974	228	kpl

Henkilönostin sisä- ja ulkokäyttöön

Kotimainen säädettävä työtaso

Avainlipputuote

Huoltovapaa, vain kaasujousen vaihto 5 vuoden välein.

Nostin ei tarvitse määräaikaistarkastuksia, koska voimanlähteenä on kaasujousi. AVIn päätös 2016/29388

Sisältää painot sivuttaisvakavuuden varmistamiseksi

Automaattiset jarrut

Turvavaljaiden kiinnityspaikat EN 280/2013 3kN voima

Tukijalat mahdollistavat myös ulkokäytön EN 280/2013 12.5 M/S tuuli

Lisävarusteena sormisuojat ja työkalulaatikot

Turvalliset, rihlatut portaat EN 1004/2004

Työtason koko 526 mm x 556 mm

Mahtuu myös kapeista vakiomittaisista oviaukoista

Ulkomitat LxSxK 728mm x 1198mm x 1970mm

Ulkomitat tukijalat ulkona LxSxK 1668mm x 1500mm x 1970mm

Ekologinen, hydrauliöljyvapaa

Max 150 Kg

Konedirektiivin 2006/42/EC sekä EN 280/2013 & EN 1004/2004 standardien mukainen

Valinnainen ATEX IIC T6 Gb -laiteluokitus mahdollistaa käytön ATEX 1 & 21 -tilaluokissa

CE-merkitty



IXOLIFT

Tuotekoodi	Tuotenimi	Tekninen nimi	Tason min korkeus m	Tason max korkeus m	Paino kg	Yks.
10360039142	Säädettävä työtaso IXOLIFT 400 WS	Sisä- ja ulkokäyttöön	0,974	1,974	239	kpl
10360039931	Säädettävä työtaso IXOLIFT 400 WS ATEX	Sisä- ja ulkokäyttöön	0,974	1,974	239	kpl

Henkilönostin sisä- ja ulkokäyttöön Powerlift

Turvallinen amerikkalaisvalmisteinen henkilönostin minimaalisella huoltotarpeella

Nostin saadaan nopeasti käyttövalmiiksi ja se on yksinkertainen käyttää akkuporakoneella

Helppo kuljettaa pakettiautolla tai peräkärryllä

Määräaikaistarkastus kerran vuodessa

Jarrulliset pyörät

Turvavaljaiden kiinnityspaikat EN 280/2013 3kN voima

Tukijalat mahdollistavat myös ulkokäytön EN 280/2013 6.5 M/S tuuli

Työtason koko 600 mm x 700 mm

Mahtuu myös kapeista vakiomittaisista oviaukoista

Ulkomitat LxSxK 760mm x 1350mm x 1740mm

Ulkomitat tukijalat ulkona LxSxK 1330 x 1660mm x 1740mm

Max 150 Kg

Konedirektiivin 2006/42/EC sekä EN 280/2013 standardin mukainen

CE-merkitty

TÜV Hyväksytty



Tuotekoodi	Tuotenimi	Tekninen nimi	Tason min korkeus m	Tason max korkeus m	Paino kg	Yks.
10360039143	Henkilönostin Powerlift PL50	Sisä- ja ulkokäyttöön	0,540	4,340	143	kpl

Treston kevyt moottoripöytä

LMT Työpöytä

Kevytrakenteinen ja monikäyttöinen LMT pöytä voidaan varustella paitsi tehtaisiin ja varastoihin, niin myös toimistotyypiseen ympäristöön. Nopean moottorikäyttöisen korkeudensäätömekanismin ansiosta säädät pöydän joko istuma- tai seisomatyöhön. Saatavilla neljää eri leveyttä M1000 M1200 M1500 tai M1800 ja myös ESD suojattuna. Tuotekoodi sisältää valmiin pöydän eli sähköistyksen, pöydän jalat, pöytätason ja huojuntatuen.

Tekniset tiedot:

Työtason korkeudensäätö 645mm - 1145mm

Työtason materiaali 25mm melamiinia ja reunalistat muovia

Työtason kantavuus 150Kg tasaista kuormaa



TRESTON

LMT Pöytään on saatavilla paljon varusteluosia, kuten säätöputkimoduulit ja laatikosto 30/22.Toimitusmyyntinä

Tuotekoodi	Tuotenimi	Tekninen nimi	Yks.
10360039311	Kevyt moottoripöytä M1000x750	Treston 854650-41	kpl
10360039312	Kevyt moottoripöytä M1000x750 ESD	Treston 854650-49	kpl
10360039313	Kevyt moottoripöytä M1200x750	Treston 854651-41	kpl
10360039314	Kevyt moottoripöytä M1200x750 ESD	Treston 854651-49	kpl
10360039315	Kevyt moottoripöytä M1500x750	Treston 854652-41	kpl
10360039316	Kevyt moottoripöytä M1500x750 ESD	Treston 854652-49	kpl
10360039317	Kevyt moottoripöytä M1800x750	Treston 854660-41	kpl
10360039318	Kevyt moottoripöytä M1800x750 ESD	Treston 854660-49	kpl

Säätöputkimoduuli

Nämä säätöputkimoduulit soveltuvat Trestonin LMT moottoripöytään. Kiinnitetään pöydän molemmille sivuille. Käytä samaa leveyttä kuin pöydässäkin.

Toimitusmyyntinä



TRESTON

Tuotekoodi	Tuotenimi	Tekninen nimi	Yks.
10360039319	Säätöputkimoduuli LMT 1000	Treston 854926-49	kpl
10360039320	Säätöputkimoduuli LMT 1500	Treston 854924-49	kpl
10360039321	Säätöputkimoduuli LMT 1200	Treston 854925-49	kpl
10360039322	Säätöputkimoduuli LMT 1800	Treston 854928-49	kpl

Teräshylly

Teräshyllyt kiinnittyvät säätöputkimoduuliin. Hyllyjä on 300mm tai 400mm syvä. Samoja hyllyjä käytetään myös muissakin Trestonin kalusteissa.

Toimitusmyyntinä.

M1200 300mm hylly 10360023017
 M1200 400mm hylly 10360023020
 M1500 300mm hylly 10360023018
 M1500 400mm hylly 10360023021
 M1800 300mm hylly 10360023019
 M1800 400mm hylly 10360023022



TRESTON

Tuotekoodi	Tuotenimi	Tekninen nimi	Yks.
10360039323	Teräshylly M1000x300	Treston 854494-49	kpl
10360039324	Teräshylly M1000x400	Treston 854495-49	kpl

Valaisin

Valaisin kiinnitetään valaisin- ja kevennin telineeseen. Telineen kantavuus on 15Kg.

Koodit valaisin- ja kevennin-telineelle

M1000 10360022749
 M1200 10360022756
 M1500 10360021256
 M1800 10360021255



TRESTON

HiLite LED työpistevalaisin valaisee erityisen hyvin ja tarkasti.

Toimitusmyyntinä

Tuotekoodi	Tuotenimi	Tekninen nimi	Yks.
10360039325	Valaisin HiLite LED	Treston 861956-00	kpl

Keskusyksikköteline

Keskusyksikkötelineen leveyttä voidaan säätää 180mm - 225mm. Telineen pituus on 450mm.

Toimitusmyyntinä.



TRESTON

Tuotekoodi	Tuotenimi	Tekninen nimi	Yks.
10360039326	Keskusyksikköteline	Treston 860740-49	kpl

LCD-näytön kannatin ja näppäintaso

LCD-näytön kannatin ja näppäintaso kiinnitetään säätöputkiin.

Näytön kannattimen kantavuus 15Kg
Näppäintason kannattimen kantavuus 5Kg
Toimitusmyyntinä



TRESTON

Tuotekoodi	Tuotenimi	Tekninen nimi	Yks.
10360022822	LCD-näytön kannatin	Treston 93049002	kpl
10360023202	Näppäintaso 480x260mm	Treston 860941-49	kpl

Laatikosto 30/22

30/15 (10360023131) tai 30/22
Laatikostot kiinnitetään pöydän alle kiinnitys-sarjan 10360023015 avulla
Toimitusmyyntinä



TRESTON

Tuotekoodi	Tuotenimi	Tekninen nimi	Yks.
10360023015	Laatikoston 30/22 kiinnitys-sarja	Treston 854463-49	kpl
10360039327	Laatikosto 30/22	Treston 859340-49	kpl

Laatikkolista

Laatikkolista kiinnitetään säätöputkiin ja niihin sopii Trestonin ottolaatikot.
Koodi M1500 10360023056
Koodi M1800 10360023051
Toimitusmyyntinä

10360022820
Kaareva laatikkolista kiinnitetään säätöputkeen ja sen kantavuus on 15Kg

Näihin sopii Trestonin ottolaatikot
Toimitusmyyntinä



TRESTON

Tuotekoodi	Tuotenimi	Tekninen nimi	Yks.
10360039328	Laatikkolista M1000	Treston 859156-49	kpl
10360039329	Laatikkolista M1200	Treston 859157-49	kpl

Reikälevyt

Reikälevyt kiinnitetään suoraan säätöputkiin.
Koodi M1500 10360023054
Koodi M1800 10360023053
Toimitusmyyntinä



TRESTON

Tuotekoodi	Tuotenimi	Tekninen nimi	Yks.
10360039330	Reikätausta M1000, 968x389 harmaa	Treston 861532-49	kpl
10360039331	Reikätausta M1200, 1168x389 harmaa	Treston 861533-49	kpl

Infoteline

Infotelineen kantavuus 5Kg ja se kiinnitetään säätöputkeen.
Toimitusmyyntinä



TRESTON

Tuotekoodi	Tuotenimi	Tekninen nimi	Yks.
10360022816	Infoteline A4	Treston 92849008	kpl

Kaareva laatikkolista

Kaareva laatikkolista kiinnitetään säätöputkeen ja sen kantavuus on 15Kg

Näihin sopii Trestonin ottolaatikot
Toimitusmyyntinä



TRESTON

Tuotekoodi	Tuotenimi	Tekninen nimi	Yks.
10360022820	Kaareva laatikkolista 770 x 54mm	Treston 92949002	kpl
10360023195	Kaarevan laatikkolistan lisälista	Treston 860911-49	kpl

Myymäläkärret, keräilyvaunut ja ostoskärret

Tasovaunut 1-tasolla

Pieni tasovaunu, jossa yksi hylly ja monia käyttökohteita

Sähkösinkitty
Laminaattihylly, säädettävä
Hyllyn koko 410 mm x 355 mm
Neljä laadukasta Tenten 100 mm kääntyvää pyörää
Kantavuus: 35 kg
JP versio jarrupyörillä
Toimitetaan osissa
Toimitusmyyntinä



Tuotekoodi	Tuotenimi	Tekninen nimi	Yks.
10360036151	Tasovaunu 1-tasolla	KM153-H	kpl
10360036152	Tasovaunu 1-tasolla	KM153-HB JP	kpl

Tasovaunut 2-tasolla

Pieni tasovaunu, jossa kaksi hyllyä ja monia käyttökohteita

Sähkösinkitty
Laminaattihylly, säädettävä
Hyllyjen koko 410 mm x 355 mm
Neljä laadukasta Tenten 100mm kääntyvää pyörää
Kantavuus: 35 kg
JP versio jarrupyörillä
Toimitetaan osissa
Toimitusmyyntinä



Tuotekoodi	Tuotenimi	Tekninen nimi	Yks.
10360036153	Tasovaunu 2-tasolla	KM153-HH	kpl
10360036154	Tasovaunu 2-tasolla	KM153-HHB JP	kpl

Yleisvaunut 1-tasolla ja korilla

Pieni tasovaunu, jossa yksi hylly ja yksi lankakori

Sähkösinkitty
Laminaattihylly, säädettävä
Hyllyn koko 410 mm x 355 mm
Lankakorin koko 415 mm x 355 x 220 mm
Neljä laadukasta Tenten 100 mm kääntyvää pyörää
Kantavuus: 35 kg
JP versio jarrupyörillä
Toimitetaan osissa
Toimitusmyyntinä



Tuotekoodi	Tuotenimi	Tekninen nimi	Yks.
10360036155	Yleisvaunu 1-tasolla ja korilla	KM153-HT	kpl
10360036156	Yleisvaunu 1-tasolla ja korilla	KM153-HTB JP	kpl

Korivaunut

Pieni korivaunu, jossa yksi tai kaksi lankakoria

Sähkösinkitty
Lankakorin koko 415 mm x 355 mm x 220 mm
Neljä laadukasta Tenten 100 mm kääntyvää pyörää
Kantavuus: 35 kg
JP versio jarrupyörillä
Toimitetaan osissa
Toimitusmyyntinä



Tuotekoodi	Tuotenimi	Tekninen nimi	Yks.
10360036157	Korivaunu 1-korilla	KM153-T	kpl
10360036158	Korivaunu 1-korilla	KM153-TB JP	kpl
10360036159	Korivaunu 2-korilla	KM153-TT	kpl
10360036160	Korivaunu 2-korilla	KM153-TTB JP	kpl

Ostoskorivaunu

Ostoskorivaunu, joka sopii kaikkiin ympäristöihin.

Sähkösinkitty ja kirkaslakattu
Toimitetaan ilman koreja
Neljä laadukasta Tenten 100mm kääntyvää pyörää
Kantavuus: 60 kg
Toimitetaan osissa
Toimitusmyyntinä



Tuotekoodi	Tuotenimi	Tekninen nimi	Yks.
10360036041	Ostoskorivaunu	KM111013 27L ostoskoreille	kpl

Kuljetusvaunu

Pinoutuva vaunu, jonka ylähyllä voidaan taittaa kokoon.

Ylähyllän kantavuus 100 kg
Toimitetaan osissa
Toimitusmyyntinä



Tuotekoodi	Tuotenimi	Tekninen nimi	Yks.
10360036472	Kuljetusvaunu 860 x 530 x 1010	KM4202-E	kpl

Kuljetusvaunu korkeus-säädettävä

Pinoutuva vaunu, jonka ylähylly voidaan asettaa kolmeen eri asentoon.

Sähkösinkitty ja kirkaslakattu
Hyllyn korkeus säädettävä: 460 mm, 580 mm ja 710 mm
Ylähyllyn kantavuus 100 kg
Neljä laadukasta Tenten 125 mm kääntyvää pyörää
Kantavuus: 300 kg
Toimitetaan osissa
Toimitusmyyntinä



Tuotekoodi	Tuotenimi	Tekninen nimi	Yks.
10360036473	Kuljetusvaunu 890 x 520 x 1000	KM4202-E3	kpl

Kuljetusvaunu itsetasaava

Pinoutuva ja erittäin ergonominen vaunu, jonka ylähylly on itsetasaava.
Sähkösinkitty ja kirkaslakattu
Ylähyllyn maksimikorkeus 810 mm ja minimikorkeus 390 mm
Hyllysten välinen etäisyys 610 mm
Ylähylly on itsesäätyvä 0-100 kg. 100 kg kuormalla ylähylly on alimmassa asennossa

Neljä laadukasta Tenten 125mm kääntyvää pyörää
Kantavuus: 300 kg
Toimitetaan osissa
Toimitusmyyntinä



Tuotekoodi	Tuotenimi	Tekninen nimi	Yks.
10360036474	Kuljetusvaunu 960 x 525 x 1030	KM4202-F	kpl

Kuljetusvaunu korilla

Pinoutuva myymälä-/varastohyllyvaunu kallistettavalla korilla

Sähkösinkitty ja kirkaslakattu
Hyllysten välinen etäisyys 430 mm
Korin sisämitat: 695 mm x 328 mm x 125 mm
Ylähyllyn kantavuus: 100 kg
Neljä laadukasta Tenten 125 mm kääntyvää pyörää
Kantavuus: 300 kg
Toimitetaan osissa
Toimitusmyyntinä



Tuotekoodi	Tuotenimi	Tekninen nimi	Yks.
10360036475	Kuljetusvaunu 870 x 530 x 1010	KM4202-K	kpl

Kuljetusvaunu 1320mm x 430mm x 1120mm

Suuri myymälävaunu tukevalla kuormatasolla
Helppo käsitellä myös raskaasti kuormattuna

Sähkösinkitty ja kirkaslakattu
Korkeus ylähyllyyn 715 mm
Hyllyjen välinen etäisyys 475 mm
Kaksi kiinteää ja neljä kääntyvää laadukasta Tenten 125 mm pyörää
Kantavuus: 200 kg
Toimitetaan osissa
Toimitusmyyntinä



Tuotekoodi	Tuotenimi	Tekninen nimi	Yks.
10360036245	Myymälävaunu 1320x430x1120mm	KM203110	kpl

Kuljetusvaunujen lisävarusteet

Lisävarusteita Kongamekin kuljetusvaunuihin
Toimitusmyyntinä



Tuotekoodi	Tuotenimi	Tekninen nimi	Yks.
10360035998	Kuljetusvaunun nousutikas	KM07401-4202	kpl
10360036224	Kuljetusvaunun roskakori	KM1800496221	kpl
10360039752	Kuljetusvaunun lankakori	KM4202-BOX	kpl

Ritilävaunu 2-tasolla

Teräslevyvaunut korkeilla reunoilla
Kaksi hyllyä
Nerokkaan rakenteen ansiosta vaunu on koostaan riippumatta kevyt.
Helppo puhdistaa
Jauhemaalattu tai sähkösinkitty
Korkeus ylähyllyyn 705 mm
Taso 90 mm
Hyllyjen välinen etäisyys 325 mm
Hyllyt 935 mm x 535 mm
Neljä laadukasta Tenten 125 mm kääntyvää pyörää
JP versio kahdella jarrullisella pyörällä
Kantavuus: 250 kg
Toimitetaan osissa
Toimitusmyyntinä



Tuotekoodi	Tuotenimi	Tekninen nimi	Yks.
10360036518	Ritilävaunu 1130x550x940mm	KM4893-GB sähkösinkitty	kpl
10360036519	Ritilävaunu 1130x550x940mm	KM4893-GBB sähkösinkitty JP	kpl

Tuotevaunu monikulmio

Verkkovaunu, jolla on monia käyttökohteita.

Sähkösinkitty
Kolme laadukasta Tenten 100 mm kääntyvää pyörää
Taso säädettävissä
Kantavuus: 100 kg
Toimitetaan osissa
Toimitusmyyntinä



Tuotekoodi	Tuotenimi	Tekninen nimi	Yks.
10360036517	Tuotevaunu monikulmio 700x700mm	KM4404-R	kpl

Tuotevaunu kuutio

Verkkovaunu, joka sopii kaikkiin ympäristöihin.

Sähkösinkitty ja kirkaslakattu
Neljän laadukasta 100mm Tenten kääntyvää pyörää, joista kaksi jarrullisia
Kantavuus: 100 kg
Kansi lisävaruste
Toimitetaan osissa
Toimitusmyyntinä



Tuotekoodi	Tuotenimi	Tekninen nimi	Yks.
10360036514	Tuotevaunu kuutio 835x625x740mm	KM4404-K	kpl

Tuotevaunu kuutio sivuosuojilla

Verkkovaunu kulmasuojilla
Sähkösinkitty ja kirkaslakattu
Neljä laadukasta 100mm Tenten kääntyvää pyörää, joista kaksi jarrullisia
Kantavuus: 100 kg
Kansi lisävaruste
Toimitetaan osissa
Toimitusmyyntinä



Tuotekoodi	Tuotenimi	Tekninen nimi	Yks.
10360036515	Tuotevaunu kuutio 835x625x740mm S	KM4404-KP	kpl
10360036516	Kuutio tuotevaunun kansi 830x620mm	KM4404-L	kpl

ETRA

MEGACENTER

www.etra.fi

Helsinki

Lampputie 2, 00740
Myynti 0207 65 11

Hitsaajankatu 14, 00810
Puh. 0207 65 190

Forssa

Koikkurintie 4, 30300
Puh. 0207 65 132

Hyvinkää

Sillankorvankatu 23, 05800
Puh. 0207 65 162

Hämeenlinna

Parolantie 106, 13130
Puh. 0207 65 134

Imatra

Retikankuja 8, 55800
Puh. 0207 65 4320

Joensuu

Pamilonkatu 36, 80100
Puh. 0207 65 1088

Joensuu Green Park

Kuhasalontie 18, 80220
Puh. 0207 65 7363, 040-7510331

Jyväskylä

Seppäläntie 5, 40320
Puh. 0207 65 140

Jämsä

Pääskyläntie 29, 42100
Puh. 0207 65 4750

Kajaani

Pulttikuja 2, 87400
Puh. 0207 65 3660

Kemi

Karjalahdenkatu 16, 94600
Puh. 0207 65 3740

Kerava

Alikeravantie 30, 04250
Puh. 0207 65 101

Kittilä

Valtatie 26, 99100
Puh. 0207 65 7920

Kokkola

Patamäentie 3, 67100
Puh. 0207 65 4188

Kotka

Raakunkuja 2, 48600
Puh. 0207 65 150

Kouvola

Kaitilankatu 4, 45130
Puh. 0207 65 151

Kuopio

Suvannontie 1, 70780
Puh. 0207 65 4212

Lahti

Patometsänkatu 4, 15610
Puh. 0207 65 130

Lappeenranta

Toikansuontie 8, 53500
Puh. 0207 65 153

Lohja

Pajakatu 1, 08150
Puh. 0207 65 4700

Mikkeli

Sammonkatu 4, 50130
Puh. 0207 65 4247

Nokia

Juhansuonkatu 6, 37150
Puh. 0207 65 4160

Oulu

Voudintie 1, 90400
Puh. 0207 65 3610

Pori

Korpraalintie 16, 28600
Puh. 0207 65 120

Porvoo

Ruiskumestarinkatu 8, 06100
Puh. 0207 65 197

Raahe

Pajuniityntie 22, 92120
Puh. 0207 65 3650

Rauma

Papinhaankatu 24, 26100
Puh. 0207 65 121

Riihimäki

Tehtaankatu 6, 11710
Puh. 0207 65 189

Rovaniemi

Teollisuustie 19, 96300
Puh. 0207 65 3780

Salo

Salitunkatu 3, 24100
Puh. 0207 65 1022

Seinäjoki

Teollisuustie 5, 60100
Puh. 0207 65 4168

Tampere

Hyllilänkatu 2, 33730
Puh. 0207 65 4100

Turku

Kärsämäentie 1, 20300
Puh. 0207 65 123

Tornio

Teollisuuskatu 22, 95420
Puh. 0207 65 3765

Vaasa

Kokkokalliontie 10, 65300
Puh. 0207 65 4202

Varkaus

Relanderinkatu 42, 78200
Puh. 0207 65 4237

Äänekoski

Kauppakatu 25, 44100
Puh. 0207 65 142

Konsernin muut laakeri- ja teollisuustarvikeliikkeet

Euro-Hydro Oy

Metallimiehenkatu 3
03600 Karkkila
Puh. 0207 65 3500

Kone Pajula Oy

Kitkantie 11
93600 Kuusamo
Puh. 0207 558 666

